

## 光电对射探测器

# AX-350/650DH MKIII, AX-350DH TS/BT

(基本探测范围: 100/200m, 100/100m)

## 特点



- 数字通讯功能
- 防止交叉干扰功能
- 双校正级别指示灯的峰值查询接口(P.F.I)
- 特定模式指示灯, 提供简单及精确的光学校正
- 无需使用“射束阻挡工具”的简便射束校正
- 射束干扰最低化
- ATPC(自动传送功率控制)使射束功率最优化
- 多安装情形下, 最多可达4组
- 简单的光学校正
- 高度防水: IP65
- 广角光学校正范围:  
水平  $\pm 90^\circ$ , 垂直  $\pm 20^\circ$
- \*AX-350DH BT:  
水平  $\pm 60^\circ$ , 垂直  $\pm 45^\circ$
- 降低飞行物(如小鸟)等引起误报的可能性



## 目录









1. 安装注意事项	2
2. 各部件名称	3
3. 常规安装	3
4. 安装方法	4
5. 端口连接	6
6. 接线	7
7. 光学校正	8
8. 射束切断时间调节	11
9. 重新传送功能	11
10. 步测	12
11. 加热器HU-2	12
12. 背盖 BC-1	13
13. 尺寸	13
14. 故障处理	15
15. 规格参数	16

## 相关安全措施

- 为了您的安全及有效的产品操作，请在使用前仔细阅读本安装说明书
- 请妥善保存，以备参阅
- 为了正确的使用本产品，防止伤害到您或其它人以及损坏您的资产，本手册特使用以下警告图标。请在阅读本安装说明书其它部分前，一定要先了解这些图标。

 <b>警告</b>	书中出现警告图标的地方都表示存在严重伤亡风险情况，切勿忽视。
 <b>注意</b>	书中出现注意图标的地方都表示存在严重的伤害或财产损失情况，切勿忽视。

-  书中出现该图标表示要避免的行为。具体要避免的行为将标识在此图标的旁边或附近。
-  该图标表示必须严格遵守该说明。

 <b>警告</b>	请不要将本产品用于除探测运动(例如人或车)以外的任何应用。此外，切不可用于如百叶窗或其它装置的触发。这样将可能导致危险发生。	
	为避免电击的危险，切勿以湿手触摸本产品的主体(如果本产品被淋湿，也不要触摸)。	 
	切勿尝试拆卸或修改本产品，这样将增加本产品失火或损坏的风险。	
	切勿将端口与超过技术规格参数的电压或电流相连。这样将增加本产品失火或损坏的风险。	
 <b>注意</b>	避免水直接从支架流到本产品上或其它情况将水洒在本产品上。这样将增加损坏本产品的风险。	
	定期清洁和检查设备，以便安全操作。如果检测到任何故障，请本地供应商维修该设备。	

**注意：** 本产品不是防窃设备，我们并不承担窃贼入侵造成的任何财产损失。

## 1. 安装注意事项

以下事项对保证产品性能很重要。如果安装不当，探测器将无法探测。

1. 只能安装在结实的表面上

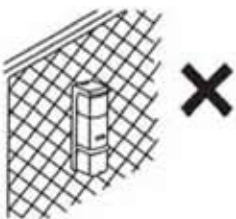

2. 禁止安装在能阻断射束的地方，例如能被风移动的植物和晾晒的衣服附近

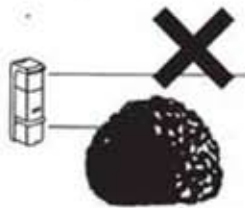

3. 防止阳光直射内部光学装置

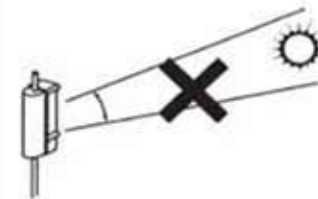

4. 安装本产品时，要注意不要使其它探测器的红外射束进入接收器

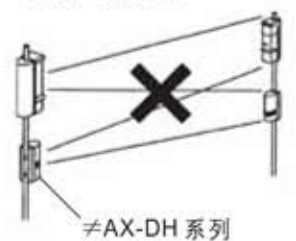

5. 避免空中架线

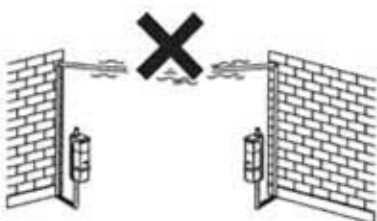

6. 安装柱应有稳固的根基，不能有些许晃动

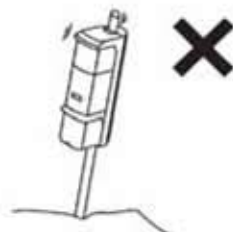

7. 发射器与接收器之间的安装距离应在以下范围内(基本探测距离)

10-100 m:  
AX-350DH MK III  
AX-350DH TS  
AX-350DH BT

20-200 m:  
AX-650DH MK III

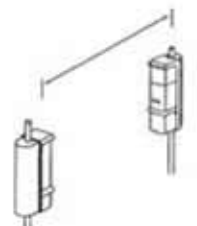

## 2. 各部件名称

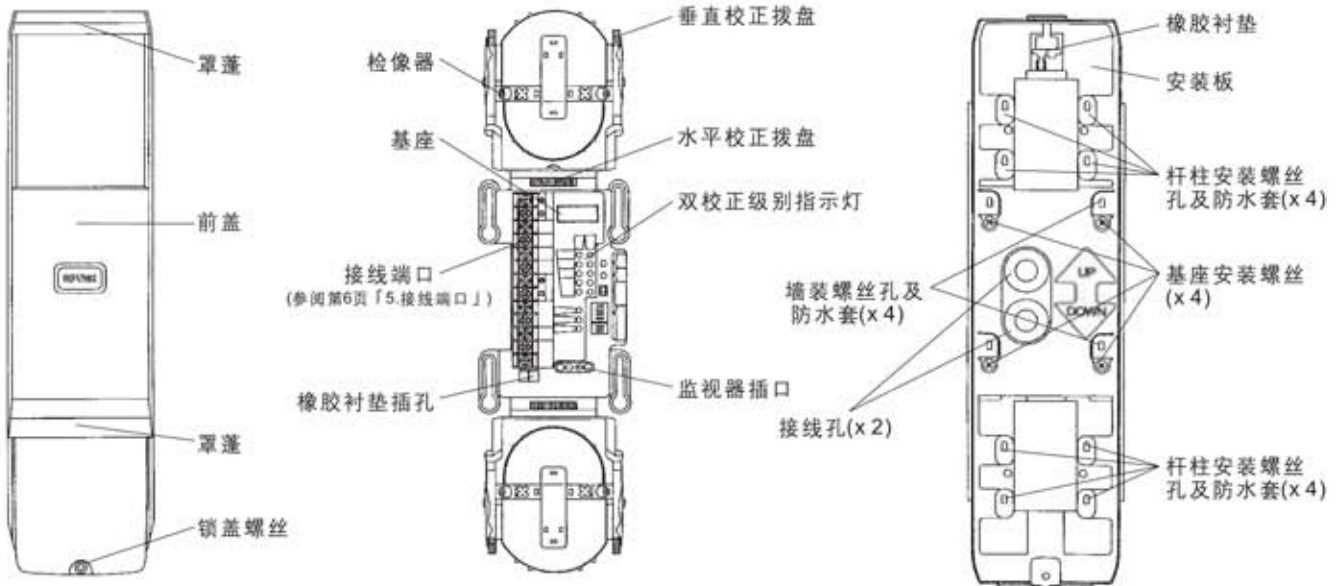

### 开关部分

发射器	接收器
地址清除:	地址清除:
地址检查:	地址检查:
监视器插口开关:	监视器插口开关:
master/slave开关:	master/slave开关:
强迫位置开关:	切断时间开关:
AND/OR开关: (只适用于AX-350DH TS / BT)	AND/OR开关: (只适用于AX-350DH TS / BT)
	底部装置切断时间开关: (只适用于AX-350DH TS / BT)

将注册地址恢复至出厂设定(参阅第15页「14. 故障处理」)

通过6个闪烁约10秒钟的LED指示灯来显示注册地址(参阅第15页「14. 故障处理」)

切换上下装置红外射束的接收与输出至监视器插口

当多组射束安装时使用此开关(参阅第8页「7-2 Master/Slave 选择器切换设置」)

当同一条报警线上有多台探测器具有相同地址时, 切换它们其中的一个来防止由于交叉干扰而导致的故障(参阅第15页「14. 故障处理」)

需要上下装置被同时切断才发生探测, 请选择AND模式; 需要上或下装置中一个被切断就发生探测, 请选择OR模式(参阅第8页「7-3 AND/OR选择器切换设置」)

清除注册地址(参阅第15页「14. 故障处理」)

通过6个闪烁约10秒钟的LED指示灯来显示注册地址(参阅第15页「14. 故障处理」)

切换上下装置红外射束的接收与输出至监视器插口

当多组射束安装时使用此开关(参阅第8页「7-2 Master/Slave 选择器切换设置」)

在四种设置间切换切断时间(参阅第11页「8. 射束切断时间调节」)

需要上下装置被同时切断才发生探测, 请选择AND模式; 需要上或下装置中一个被切断就发生探测, 请选择OR模式(参阅第8页「7-3 AND/OR选择器切换设置」)

在OR模式下将开关转到ON, 可将下层装置的切断时间固定为1秒(参阅第11页「8. 射束切断时间调节」)

## 3. 常规安装

### 1. 探测范围与安装高度

接收器与发射器之间的安装高度如下:  
 10-100 m: AX-350DH MKⅢ / TS / BT  
 20-200 m: AX-650DH MKⅢ  
 常规安装高度为0.7-1m。当使用OR模式时, 下层射束的安装高度应离地面15cm。

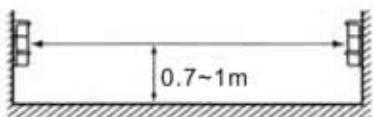

### 2. 校正角度

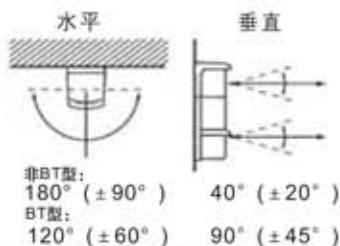

注意: 欲获得最佳探测性能, 请避免在45°角探测 (AX-350DH BT除外)

### 3. 杆柱安装

- 安装杆柱尺寸:  $\varnothing 48\text{mm}$
- 从安装杆引出的线缆长度应该在60mm内

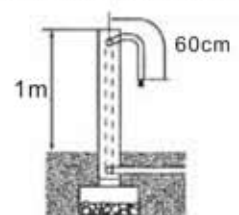



## 4. 安装方法

当使用背盖BC-1(选购件)时, 请参阅第13页「12. 背盖BC-1」。

### 4-1 墙装

#### 1. 卸下前盖



松开锁盖螺丝并卸下前盖。

注: 在卸下前盖时, 不要将手指放在盖蓬上, 以免损坏。

#### 2. 卸下基座

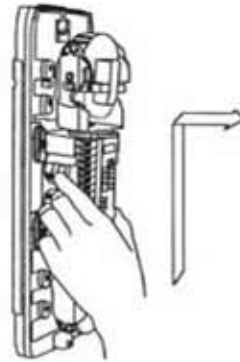

松开4颗基座安装螺丝, 然后向上滑动以将其卸下。螺丝无需卸下。

#### 3. 准备接线橡胶扣眼

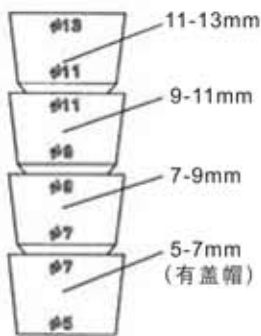

根据线缆直径, 选择需要的橡胶扣眼并将其切下。有盖帽的橡胶扣眼用于另外一个不需使用的接线孔。

#### 4. 穿线



卸下盖在接线孔上的螺丝帽, 并通过此孔穿线。然后通过橡胶扣眼向下穿线, 直至距离线尾端约10 cm, 将橡胶扣眼较小的一头置于接线孔内, 并拧紧螺丝帽。

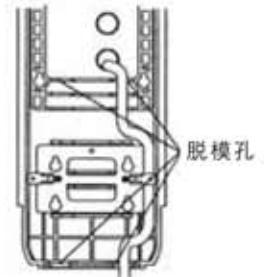

当需要从下表面接线时, 击破底盘后部的脱模孔。

#### 5. 固定安装板



移除墙装螺丝孔上的4个防水套, 并用提供的4颗自攻螺丝固定安装板。然后用力向下摁紧防水套。

#### 6. 安装基座

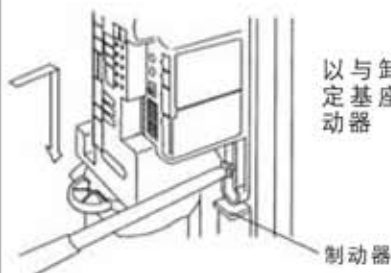

以与卸下基座相反的次序固定基座。确定基座接触到制动器

#### 7. 端口连接与射束校正

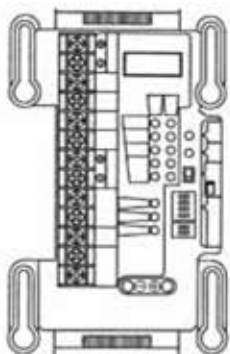

参阅第6页「5. 端口连接」来连接端口, 及第8页「7. 光学校正」来校正并获得最大射束接收级别。

#### 8. 检查操作及装回前盖



参阅第12页「10. 步测」检测安装, 然后装回前盖, 并拧紧锁盖螺丝。

## 4-2 杆柱安装

### 1. 卸下前盖



松开锁盖螺丝并卸下前盖。

注：在卸下前盖时，不要将手指放在盖蓬上，以免损坏。

### 2. 卸下基座

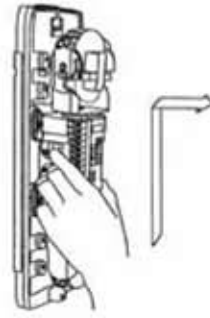

松开4颗基座安装螺丝，然后向上滑动以将其卸下。螺丝无需卸下。

### 3. 准备接线橡胶扣眼

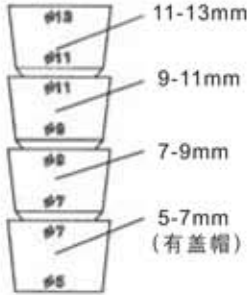

根据线缆直径，选择需要的橡胶扣眼并将其切下。有盖帽的橡胶扣眼用于另外一个不需使用的接线孔。

### 4. 准备U型支架

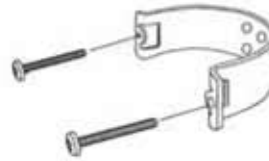

将提供的螺丝拧到U型支架上。

### 5. 穿线



卸下盖在接线孔上的螺丝帽，并通过此孔穿线。然后通过橡胶扣眼向下穿线，直至距离线尾端约10 cm，将橡胶扣眼较小的一头置于接线孔内，并拧紧螺丝帽。

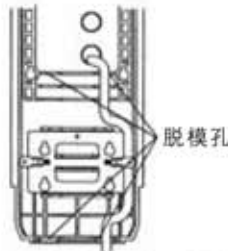

当需要从下表面接线时，击破底盘后部的脱模孔。

### 6. 固定安装板

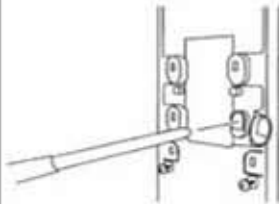

移除杆柱安装螺丝孔上的防水套，将安装板固定到U型支架上。然后用力向下摁紧防水套。

### \*双装置安装(背靠背)

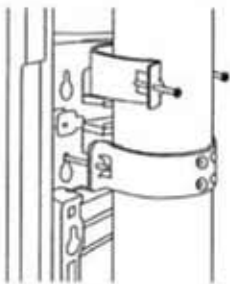

杆柱上安装完一个装置后，将U型支架置于为其预留的空隙内。拧紧螺丝及固定安装板。

### 7. 安装基座

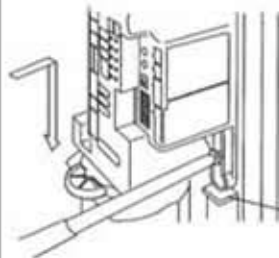

以与卸下基座相反的次序固定基座。确定基座接触到制动器。

制动器

### 8. 端口连接与射束校正

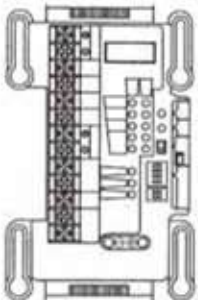

参阅第6页「5. 端口连接」来连接端口，及第8页「7. 光学校正」来校正并获得最大射束接收级别。

### 9. 检查操作及装回前盖



参阅第12页「10. 步测」检测安装，然后装回前盖，并拧紧锁盖螺丝。

## 5. 端口连接



**警告**

安装时，不要将超过规格参数的电压或电流与端口相连。这样会导致失火或损坏装置。



### 5-1 AX-350DH MKⅢ， AX-650DH MKⅢ

#### <发射器>

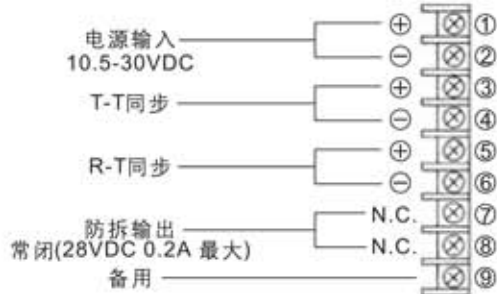

#### <接收器>

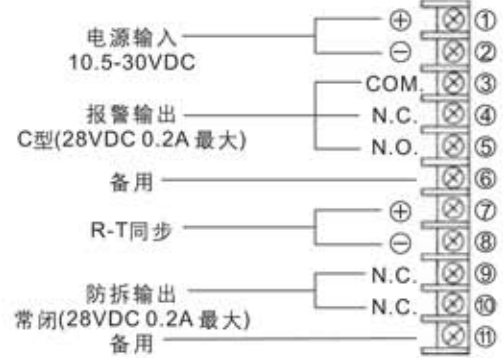

### 5-2 AX-350DH TS

#### <发射器>

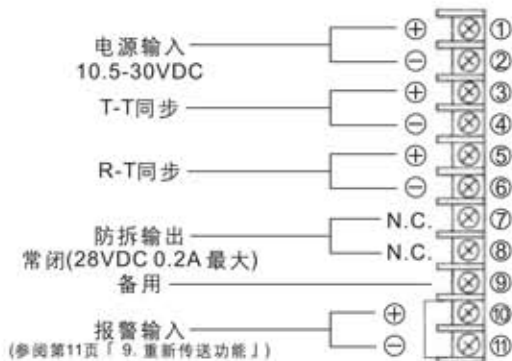

#### <接收器>

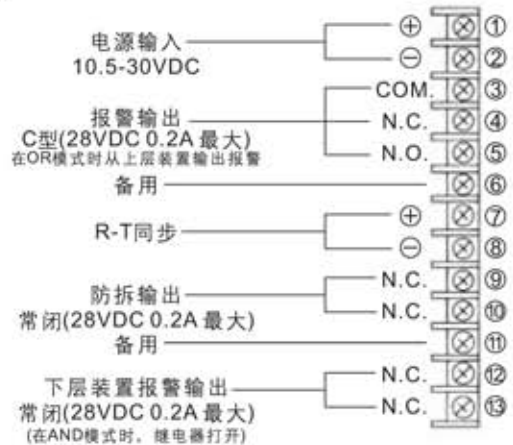

### 5-3 AX-350DH BT

#### <发射器>

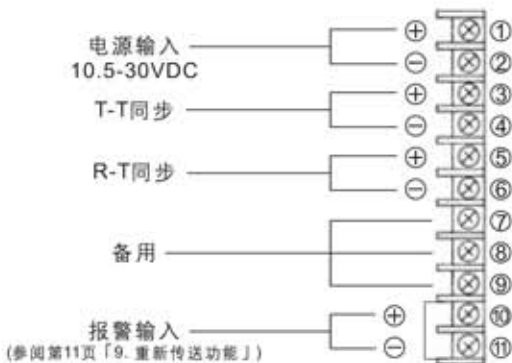

#### <接收器>

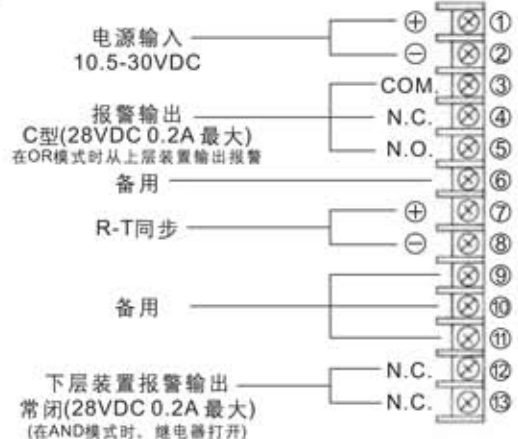

## 6. 接线

### 6-1 接线范例

#### 一组安装

平行连接供电电源。

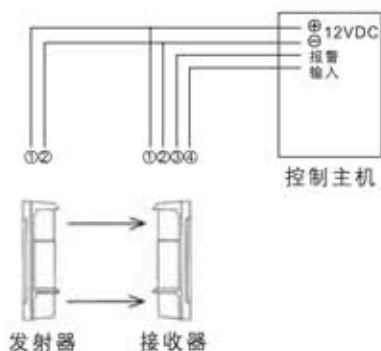

#### 多组安装(AND模式)

平行连接供电电源。常闭报警输出时串联装置，常开报警输出时并联装置(下图为常闭报警输出时的连接)。提供发射器/接收器同步接线，请参阅第8页「7-2 master/slave选择器切换设置」转换设置。

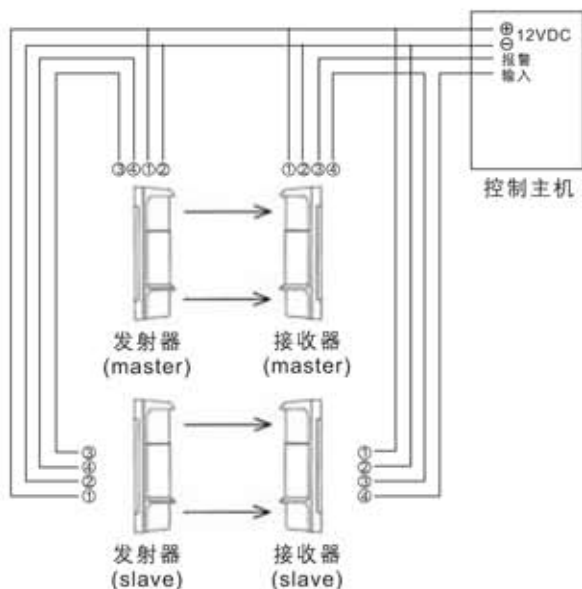

注意：一定要使用T-T同步接线。

#### 多组安装(OR模式)

平行连接供电电源。常闭报警输出时串联装置，常开报警输出时并联装置(下图为常闭报警输出时的连接)。连线报警时，提供发射器/接收器的同步接线。

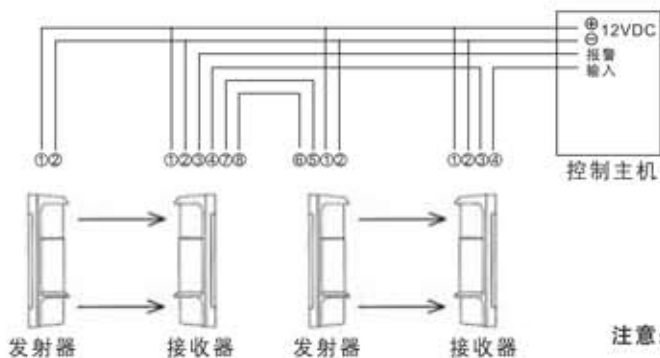

注意：一定要使用R-T同步接线。

### 6-2 供电电源与探测器之间的接线距离

- 供电电源与探测器之间的接线距离不应超过右表所示的长度。
- 当一根线上连接2个或多个探测器时，允许使用的最大长度为右表所示的最大长度除以所用探测器的台数。

型号	AX-350DH MKIII AX-650DH MKIII		AX-350DH TS AX-350DH BT	
	12VDC	24VDC	12VDC	24VDC
AWG 22 (0.33mm <sup>2</sup> )	130m	1100m	110m	950m
AWG 20 (0.52mm <sup>2</sup> )	200m	1700m	170m	1400m
AWG 18 (0.83mm <sup>2</sup> )	300m	2700m	270m	2200m
AWG 16 (1.31mm <sup>2</sup> )	450m	3800m	380m	3200m



## 7. 光学校正

### 7-1 光学轴校正

- 光学校正是将本产品可靠性能最大化的一个重要特性。根据本章7-2及7-5的说明去调节，直到从级别指示灯确认到监视器插口的电压值已达到最大。
- 一定要从上层射束开始光学校正。如果上层射束没有校正，发射器的级别指示灯将无法工作。

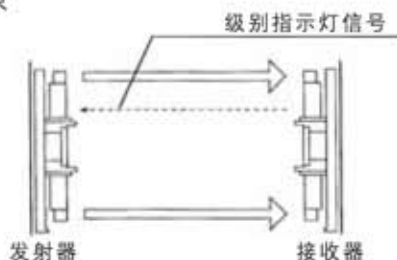

- 为了获得精确的光学校正，请将提供的光学遮挡板放到发射器或接收器的上层和下层装置上。在光学校正完成后，移除此板。

#### AX-350DH MKⅢ, AX-350DH TS/BT

安装距离	10-40m	40-100m
光学遮挡板	适合于短距离	未提供

#### AX-650DH MKⅢ

安装距离	20-50m	50-100m	100-200m
光学遮挡板	适合于短距离	适合于中距离	未提供

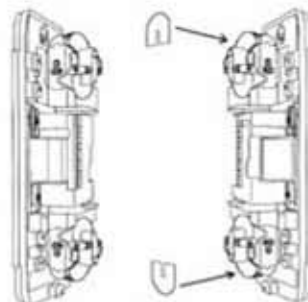

### 7-2 master/slave选择器切换设置

master/slave选择器是为多组安装时防止红外射束间的串扰而提供。从上到下，将发射器和接收器的开关依次设置为master→slave1→slave2→slave3。

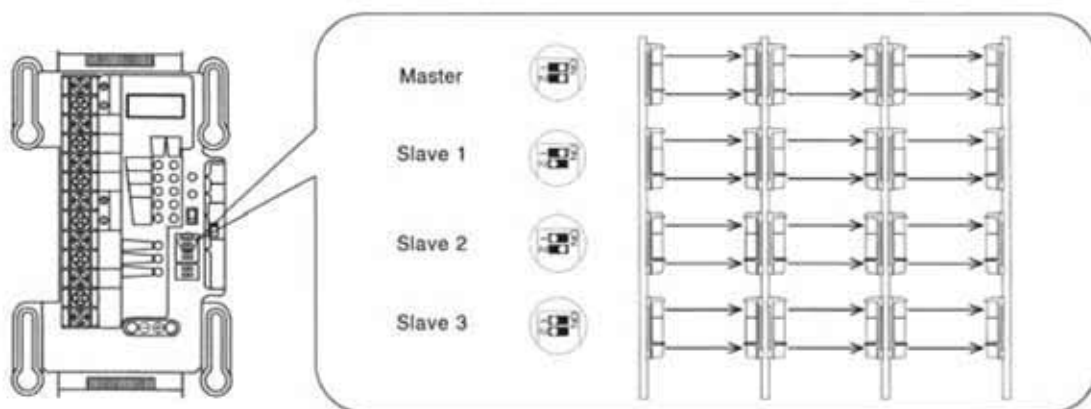

- 注意：
- 一定要使用R-T同步接线。
  - 单组安装时，必须将选择器设定为master。

### 7-3 AND/OR选择器切换设置(只适用于AX-350DH TS/BT)

AX-350DH TS/BT允许上/下层装置在AND和OR模式间切换。

OR模式适用于探测相对较小的人体，如爬行入侵的人。但是OR模式会增加由鸟雀或小动物引起误报的可能性。当选择OR模式时，请注意考虑所有的因素。

发射器



接收器



- 注意：当设定切换器时，要确定发射器和接收器的前盖都是打开的(AX-350DH BT 则无需插入橡胶衬垫)。



## 7-4 使用检像器粗调

从左或右边反射镜的检像器看出去，转动拨盘调节以将另一台探测器定位于视线中心。

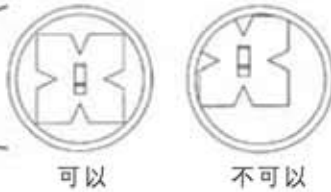
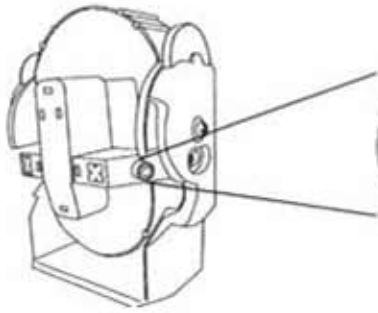

垂直校正拨盘

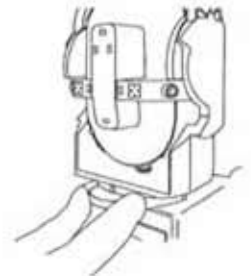

水平校正拨盘

注意：  
•上下反射镜均要调节。  
•在使用检像器完成光学校正后，需做级别LED校正。

## 7-5 使用级别指示灯调节

### 1. 检查指示灯是否亮起

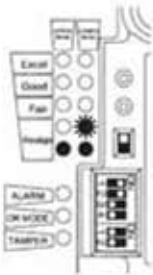

在使用检像器作粗略校正后，上和下层的多个LED级别指示灯应亮起或闪烁。如果不亮，请使用检像器重校。

### 2. 粗略调节模式的调节

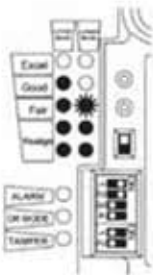

● 一直亮起  
● 快速闪烁  
● 慢闪

执行光学校正直到LED级别指示灯在“GOOD”位的灯亮起。同时，LED级别指示灯较低位的灯仍亮起。这种状态被称为粗略调节模式。

随着射束接收逐渐增强，每个LED级别指示灯会由闪烁到一直亮起状态转换。

注意：  
一定要从上层射束开始粗略校正。否则发射器的LED级别指示灯不能工作。

### 3. 切换到精细调节模式

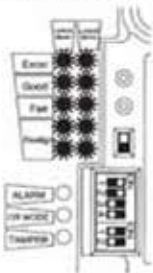

一旦LED级别指示灯在“Excel”位的灯亮起，所有的LED将同时快速闪烁，这表示已经切换到精细调节模式。在精细调节模式，较低位的LED级别指示灯熄灭。

注意：  
•根据使用检像器进行粗调校正的精确度，射束校正可以不经粗略调节模式而直接开始精细调节模式。  
•当探测器使用最大距离时，不能转换到精细调节模式。

### 4. 精细调节模式的调节

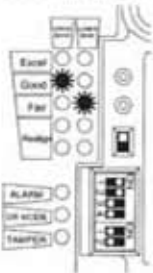

当切换到精细调节模式时，LED级别指示灯开始闪烁，指示点会降低。指示点降低的快慢是随状态而定的，在状态中找到峰值位置就可以细调。当“Excel”级别指示灯超过精调模式的闪烁层次时，所有LED将同时闪烁，而指示点则自动降低。

注意：  
在精细调节模式，指示点可能不会达到“Excel”位。这表示精细调节状态超过“Excel”位，也说明操作时不会引起故障。

## 7-6 用监视器插口作精细调节

用电压表检查接收射束的级别与使用级别指示灯的效果是相同的。

### 1. 准备电压表

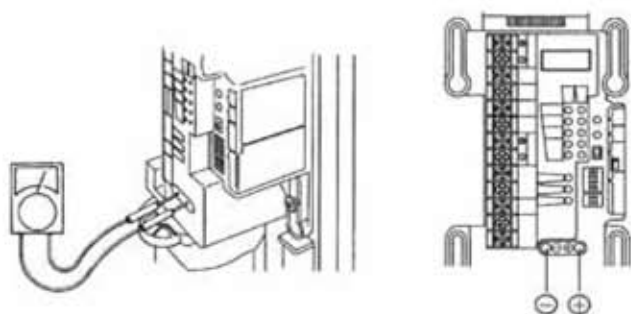

在使用检像器粗略调节后，用监视器插口调节来得到更精确的光学校正。设定电压表在5-10VDC内，然后分别连接电压表的⊕和⊖与监视器插口的⊕和⊖。

### 2. 使用电压表检查校正级别

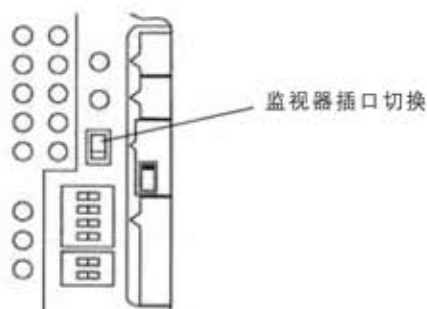

用电压表检查校正级别，以确保已经达到适当的校正。切换监视器插口开关以确认上和下层射束的电压都超过0.3V。如果电压低于0.3V，必须重新使用检像器调节。

### 3. 峰值查询调节

当使用检像器完成校正后，光学校正应达到峰值。

首先，当光学校正完成后，监视器电压必须超过2.9V(Ax-650DH MKIII需要超过2.2V)，这相当于使用LED级别指示灯的粗略调节模式。

**注意：**一定要从上层射束开始粗略校正。否则发射器的LED级别指示灯不能工作。

监视器插口输出超过3.4V的模式称为精细调节模式。

此外，如果连续调节，而监视器插输出达到4.8V，监视器插状态的输出值会自动降低。

为了得到精细调节，必须重复执行此操作。

在精细调节模式时，监视器插口可能无法达到4.6V，但在此条件下使用探测器不会有问題，因为当光学调节模式切换至精细调节模式时，射束的状态高于粗略调节模式的最优位置的状态。

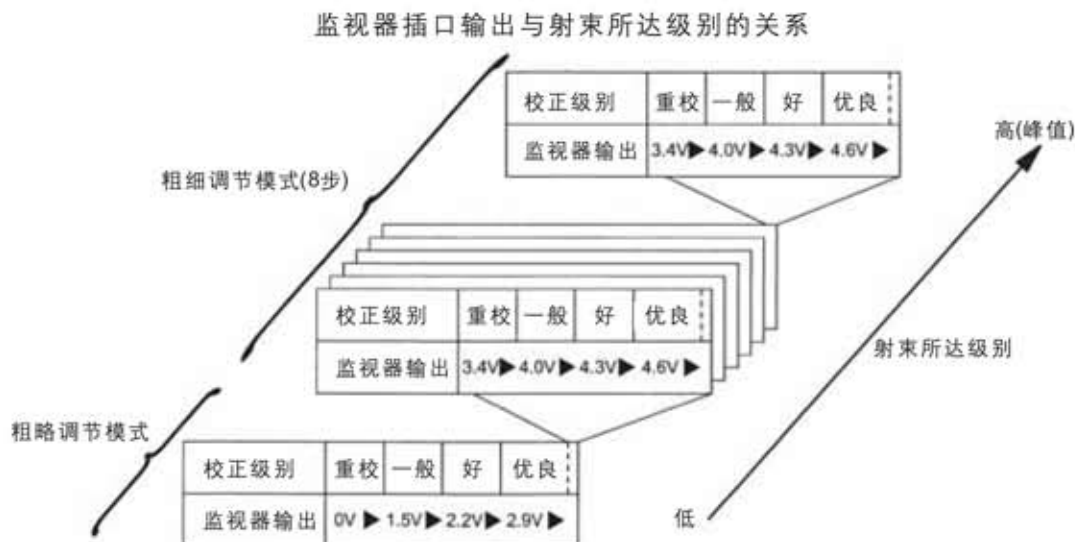

**注意：**

- 根据由检像器进行粗调校正得到的精确度，射束校正可以不经粗略调节模式而直接开始精细调节模式。
- 当探测器使用最大距离时，不能转换到精细调节模式。

## 8. 射束切断时间调节

此功能允许您将装置的灵敏度调节至与当时环境相适应。

根据探测器探测到的物体的速度来调节射束切断时间。

- 对于鸟雀或报纸等可能偶然地切断射束的情况，可以设置将长的切断时间。
- 调节完切断时间后一定要检查。

根据需要探测的人体速度来设定接收器的切断时间。



射束切断时间

AND探测模式:上和下层射束都被切断的时间

OR探测模式:上或下层射束之一被切断的时间

下层切断时间调节(只适用AX-350DH TS/BT)

当设定上/下层为OR模式时，下层射束的切断时间应设为1秒。

当切换器在关位置时，切断时间与上层一样。



## 9. 重新传送功能(只适用于AX-350DH TS/BT)

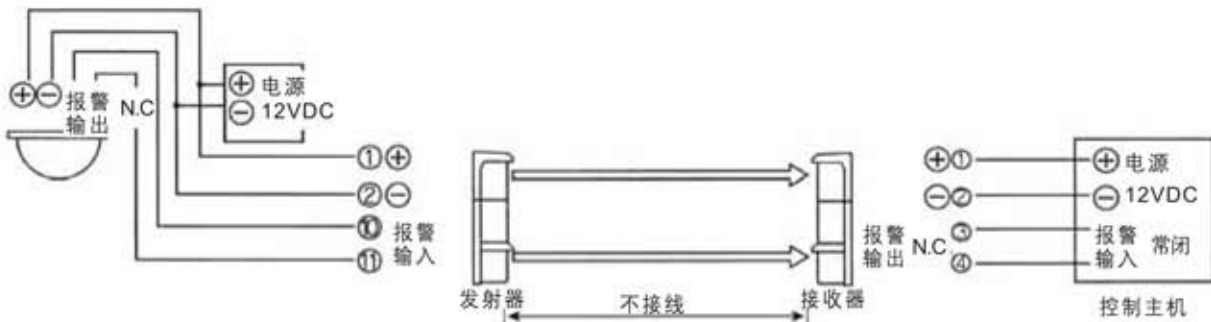

<连接方法>

1. 移除发射器报警输入端口之间的跳线(U型连接器)

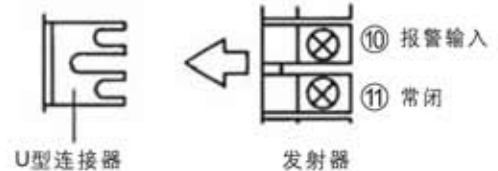

2. 将其它探测器的报警输出(常闭)连接到发射器的外部报警输入端口(不能连接到常开报警输出的探测器)

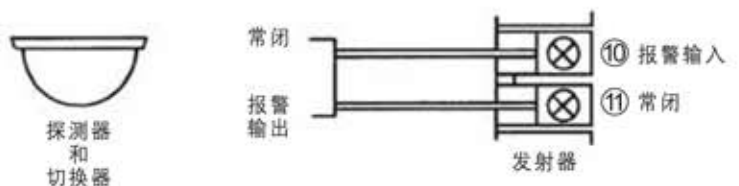

注意：当不使用报警输入端口时，一定要连接跳线(U型连接器)。如果移除跳线，射束传送停止，会导致接收器输出报警信号。



## 10. 步测



报警状态

要确定「报警状态」LED熄灭。如果在射束没有被阻挡时仍亮起，重新执行光学校正。

\*AX-350DHTS/BT的下层装置有报警输出



发射器

接收器

要请在以下3点执行步测(阻挡红外射束):

1. 在发射器前
2. 在接收器前
3. 在发射器与接收器的中间位置



报警状态

当射束被阻挡时「报警状态」LED灯亮起，则表示安装完成。

\*AX-350DHTS/BT的下层装置有报警输出

注意：如果射束被阻挡而「报警状态」LED灯没有亮起。根据第15页「14. 故障处理」解决问题。

## 11. 加热器HU-2(选购件)

- 特性 -  
放热效应能够使装置不易于结霜。

### 11-1 墙装方式



从接线孔上卸下螺丝帽并从此孔拉线。然后向下穿线直至距离线末端约15cm，之后拧紧螺丝帽。

注意：使用加热器需24VAC/DC电源。请使用与探测器不同的电线，因为每个加热器需要的电流会高达430mA。

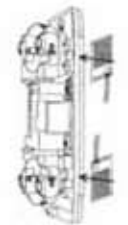

将加热器背面的释放纸移开，将本装置与上和下层安装板向导成一条直线粘贴。

注意：一定要将加热器同时安装到上和下层，否则会降低效率。



当连接加热器线缆时，将两条线缆的端口对齐，然后用连接器将对齐的端口套住，最后用钳子夹紧连接器。

### 11-2 供电电源与探测器之间的接线距离

- 请确定供电电源与探测器之间的接线距离在右表所示的范围内
- 当一根线上连接2个或多个探测器时，允许使用的最大长度为下表列出的最大长度除以所用探测器的台数。

电线尺寸	接线距离
AWG 18 (0.83mm <sup>2</sup> )	150m
AWG 16 (1.31mm <sup>2</sup> )	250m
AWG 14 (2.09mm <sup>2</sup> )	400m

## 12. 背盖 BC-1(选购件)

-特性-

将安装杆及线缆隐藏在探测器的后部，使其看起来整齐。

1

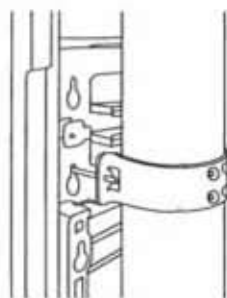

1. 参阅「4. 安装方法」将探测器安装到杆柱上

2



2. 使用钳子等将背盖的脱模孔击破。

3

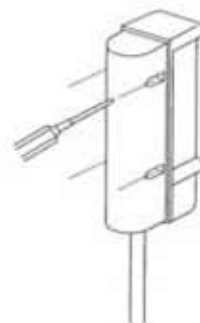

3. 将背板安装到探测器上。

## 13. 尺寸

<AX-350 DH MKⅢ, AX-650DH MKⅢ, AX-350DH TS>

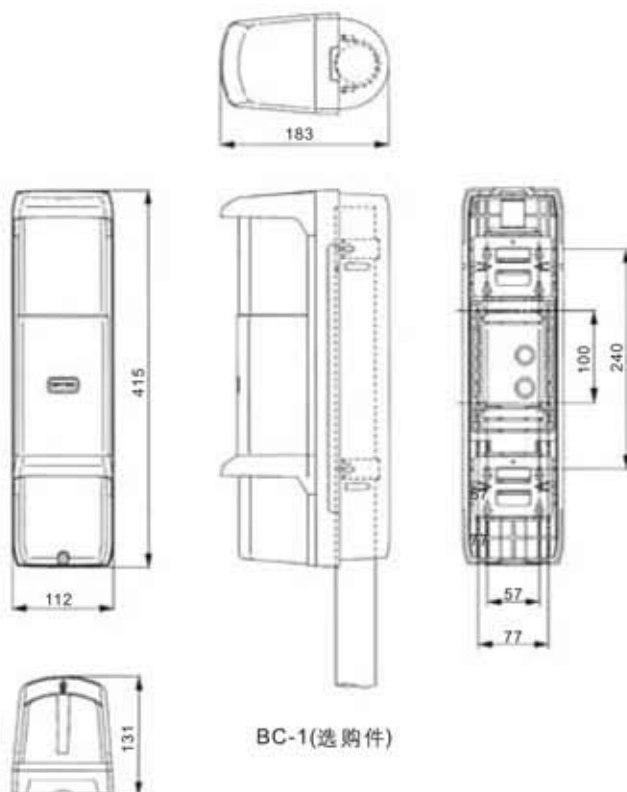

尺寸单位: mm

<AX-350DH BT>

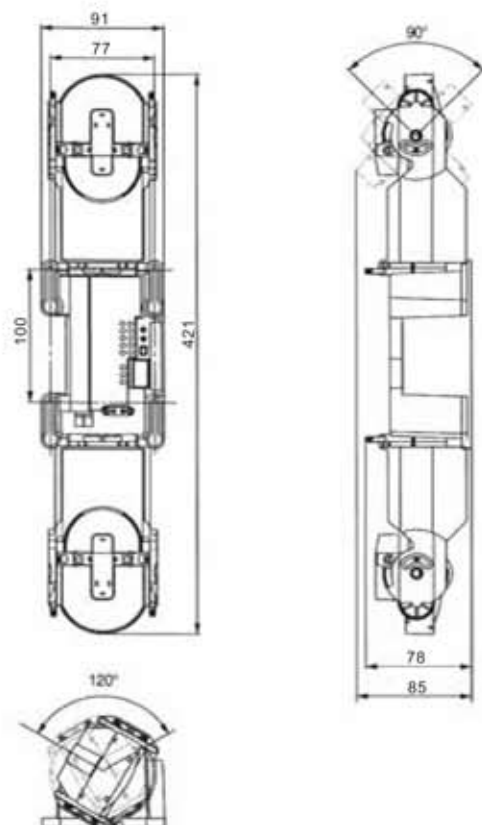

尺寸单位: mm

<HU-2>

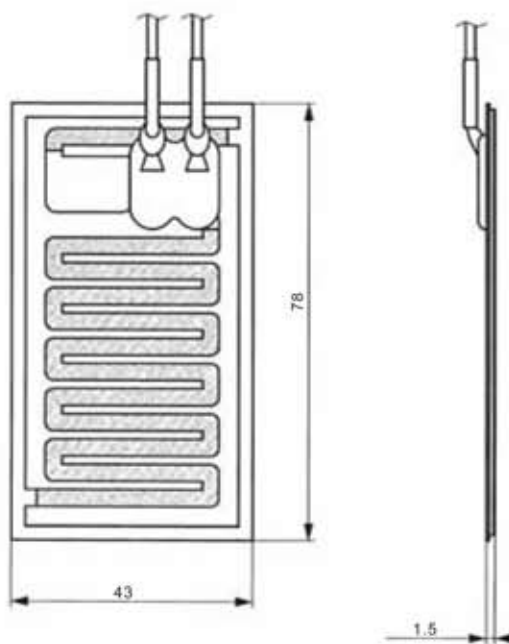

尺寸单位: mm



## 14.故障处理

故障	故障原因	解决措施
发射器的LED灯不亮	供电电压不正确	检查电压，将其校正到10.5 - 30VDC之间
	电源线断路	检查接线
	接线距离或电线直径不适当	参阅第7页「6-2供电电源与探测器之间的接线距离」，检查线路距离
接收器的LED不亮	供电电压不正确	检查电压，将其校正到10.5 - 30VDC之间
	接线距离或电线直径不适当	参阅第7页「6-2供电电源与探测器之间的接线距离」，检查线路距离
即使在发射器的前面阻挡光束，「警报状态」LED还是不亮	建筑物地板或墙壁反射的红外射束进入接收器	参阅第8页「7.光学校正」重校。如果问题仍存在，将任何会反射光束的对象移开，或更改安装地点
	上和下层射束没有被同时阻挡	确认上和下层射束被同时阻挡
	T-T同步或R-T同步接线不适当	参阅第6页「5.接线端口」作同步接线，按地址清除开关并盖上前盖
	安装的探测器是同一地址	按「地址检查」开关，通过指示灯是否亮起来检查探测是否是同一地址。如果是，更改其中一个发射器的「强迫地址开关」设置，按地址清除开关并盖上前盖
在发射器的前面阻挡射束，「报警状态」LED亮起，但是没有报警信号产生	信号线短路	检查接线
	报警触点被焊	需要维修。请联络经销商或我们
接收器的[报警状态]LED灯不灭	发射器及接收器的光学轴未校正	参阅第8页「7.光学校正」重校
	发射器及接收器之间的射束被阻挡	移开对象，或将装置移到没有阻挡射束的区域
	发射器及接收器的地址不匹配	按地址清除切换器并盖上前盖
霜、雪或大雨引起误报	光学校正未最佳化	参阅第8页「7.光学校正」重校
	在独立使用时，master/slave切换器设定在slave	参阅第8页「7-2 master/slave选择器切换设置」切换到master
即使射束没有被阻挡，仍触发报警	在多层安装时，上和下层装置的master/slave选择器切换都设置为master	参阅第8页「7-2 master/slave选择器切换设置」修改设置
	同步接线不正确	参阅第7页「6-1 接线范例」，进行正确的同步接线
	鸟或飞行杂物阻挡发射器与接收器之间的射束	参阅第11页「8.射束切断时间调节」设置适当的切断时间
	车辆或植物阻挡发射器与接收器之间的射束	移开任何阻挡射束的物体
	发射器/接收器的前盖有灰尘	清洁盖子(用水或稀释的中性清洁剂浸湿软布，擦拭盖子)
	不精确的光学校正	参阅第8页「7.光学校正」重校
	切断时间太短	参阅第11页「8.射束切断时间调节」设定适当的切断时间
安装位置不适当	改变安装位置	
发射器的指示灯LED没有亮起	上层反射镜的光学校正不适当	参阅第8页「7.光学校正」重校
AND/OR之间不能切换	切换时发射器和接收器的盖子都没有打开	切换时将发射器和接收器的盖子都打开

\*如果根据以上的方式检查及修正后，问题还存在，请联络经销商或我们。

## 15. 规格参数

### AX-350 DH MK III, AX-650DH MK III, AX-350DH TS , AX-350DH BT

名称	光电对射探测器			
型号	AX-350DH MKIII	AX-650DH MKIII	AX-350DH TS	AX-350DH BT
最大探测范围	10-100m	20-200m	10-100m	
最远可达距离	1000 m	2000 m	1000 m	
探测方法	红外射束被切断探测			
切断时间	35、100、250及500 毫秒(4级)			
电源电压	10.5-30 VDC			
电流 (发射器+接收器)	105mA最大	110mA最大	127mA最大	
报警周期	2 ± 1秒(标准)			
报警输出	C型继电器(28VDC、0.2 A 最大) 底部装置: 常闭(28VDC、0.2 A 最大)			
防拆开关	常闭, 当外壳被移去时打开			
工作温度	-35℃ ~ +60℃			
环境湿度	最高95%			
校正角度	±90° 水平, ±20° 垂直			±65° 水平, ±45° 垂直
安装位置	室内/室外; 墙装/杆柱安装			光栅
重量 (发射器+接收器)	2750 g		2800g	950g
附件	U型支架(4)、杆柱安装螺丝(8) 墙装螺丝(8)、接线扣眼(4)			安装螺丝(8) 橡胶衬垫(2)
选购件	加热器(HU-2)、背盖(BC-1)光栅			光栅

#### <HU-2(选购件)>

名称	加热器
型号	HU-2
电源输入	24V AC/DC
电流	每片430mA (最大)
最高工作温度	+60℃
附件	橡胶衬垫(2)、连接器(2)、密封材料(1)

\*规格参数若有变更, 恕不另行通知。



注意:  
本器件是为探测移动物体和触发报警控制主机而设计的。仅作为整个报警系统的一部分, 我们并不承担由于入侵所造成的损失或后果。

OPTEx CO.,LTD.(JAPAN)  
(ISO 9001 Certified)  
(ISO 14001 Certified)  
5-8-12 Ogoto Otsu  
Shiga 520-0101 JAPAN  
TEL: +81-77-579-8670  
FAX: +81-77-579-8190  
URL: <http://www.optex.co.jp/e/>

奥泰斯电子(东莞)有限公司  
中国广东省东莞市黄江镇  
田美工业园北区  
电话: +86-769-83365026  
传真: +86-769-83365027

奥泰斯电子(东莞)有限公司上海分公司  
[www.optexchina.com](http://www.optexchina.com)