

# ICP-CC488

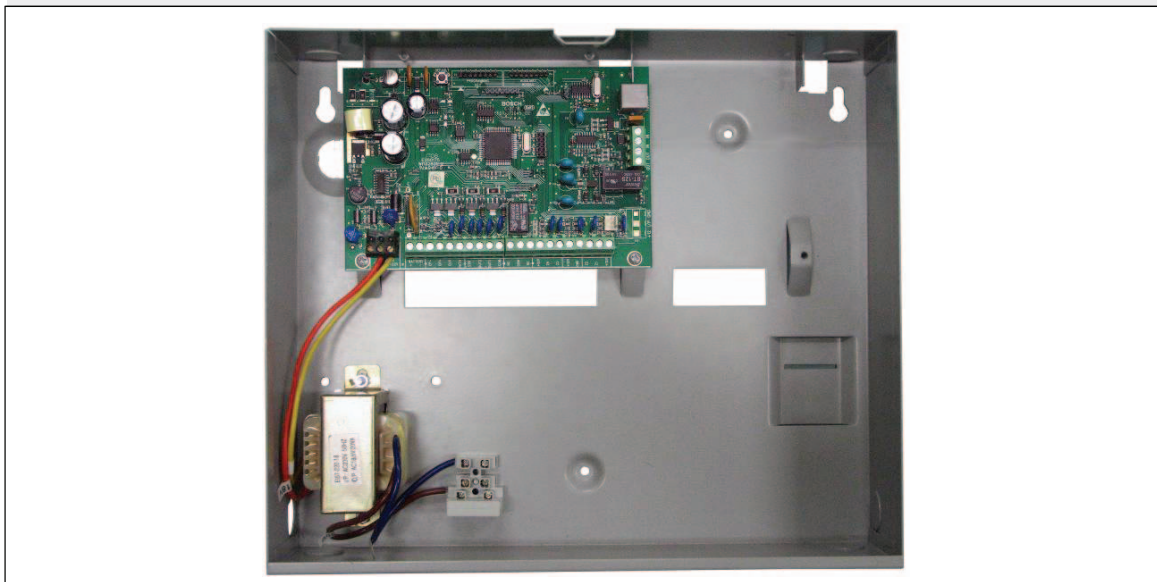

ZH

快速参考指南  
ICP-CC488  
报警主机



**BOSCH**

## 版权声明

除非特别声明，本出版物的版权归博世安保有限公司（“**博世公司**”）所有，并保留所有权利。

您可以下载本出版物的单份副本。一旦您下载本出版物，即表明您同意：(i) 只使用此出版物供自己参考；(ii) 不得利用此出版物从事商业活动或向任何人收取费用；(iii) 未经博世公司的事先书面许可，不得以任何方式更改此出版物。

除上述规定或《版权法案 1968 (Cth)》授权以外，未经博世公司的事先书面许可，任何人不得以任何形式或经由任何方式复制、传输、修改或存储本出版物的任何部分。

## 免责声明

本材料专门供在该产品安装方面具备专业知识经验的商业人士使用。不具备相应专业经验的人员在尝试安装前应寻求相关协助。

我们已经尽量认真仔细地准备本材料，博世安保有限公司及其代表机构对其中任何信息或遗漏给任何个人或实体带来的任何直接或间接的损失或损害不承担任何责任。

博世安保有限公司保留随时修改其产品功能与规格的权力，恕不另行通知。

## 目录

|        |                        |    |        |                        |    |
|--------|------------------------|----|--------|------------------------|----|
| 1.0    | 概述                     | 6  | 2.1.4  | 接收机 1 发送格式             | 10 |
| 1.1    | 简介                     | 6  | 2.1.5  | 接收机 1 用户识别码            | 10 |
| 1.2    | 编程                     | 6  | 2.1.6  | 电话号码 1 - 接收机 2         | 11 |
| 1.3    | 使用键盘编程                 | 6  | 2.1.7  | 电话号码 2 - 接收机 2         | 11 |
| 1.4    | 编程选项                   | 7  | 2.1.8  | 接收机 2 握手音              | 11 |
| 1.5    | 安装员编程命令                | 7  | 2.1.9  | 接收机 2 发送格式             | 11 |
| 1.6    | 系统布防/撤防                | 8  | 2.1.10 | 接收机 2 用户识别码            | 11 |
| 1.7    | 隔离防区                   | 8  | 2.1.11 | 拨号格式                   | 11 |
| 1.7.1  | 标准隔离                   | 8  | 2.1.12 | 保留备用                   | 11 |
| 1.7.2  | 用户码隔离                  | 8  | 2.1.13 | 布防启用电话报警转拨<br>(启用呼叫转移) | 11 |
| 1.8    | 添加/删除无线设备(无线防区)        | 8  | 2.1.14 | 撤防禁用电话报警转拨<br>(禁用呼叫转移) | 11 |
| 1.8.1  | 添加无线设备                 | 8  | 2.1.15 | 回拨电话号码                 | 11 |
| 1.8.2  | 删除无线设备                 | 8  | 2.1.16 | 铃响计数                   | 11 |
| 1.9    | 设置第一个测试报告              | 8  | 2.1.17 | 电话线故障选项                | 11 |
| 1.10   | 事件记录回查                 | 8  | 2.1.18 | 拨号器选项 1                | 11 |
| 1.11   | 步测模式                   | 8  | 2.1.19 | 拨号器选项 2                | 11 |
| 1.12   | 辅助警号服务模式               | 8  | 2.1.20 | 拨号器选项 3                | 11 |
| 1.13   | 电话监控模式(开启/关闭)          | 8  | 2.1.21 | Alarm Link 选项          | 11 |
| 1.14   | 添加/删除用户码/无线密钥          | 9  | 2.2    | 安装员密码                  | 11 |
| 1.14.1 | 添加用户码                  | 9  | 2.3    | 用户码编程                  | 11 |
| 1.14.2 | 添加无线密钥                 | 9  | 2.3.1  | 用户码                    | 11 |
| 1.14.3 | 删除用户码/无线密钥             | 9  | 2.3.2  | 用户权限级别                 | 11 |
| 1.15   | 修改个人报警电话号码             | 9  | 2.4    | 日间报警防区                 | 11 |
| 1.16   | 打开/关闭输出                | 9  | 2.5    | EOL 电阻值                | 11 |
| 1.17   | 设置日期和时间                | 9  | 2.6    | 防区编程                   | 11 |
| 1.18   | 打开/关闭日间报警              | 9  | 2.6.1  | 防区预设值                  | 11 |
| 1.19   | 居家模式 2 防区 - 编程         | 9  | 2.6.2  | 防区类型                   | 11 |
| 1.20   | 故障分析                   | 9  | 2.6.3  | 防区脉冲计数                 | 11 |
| 1.21   | 调制解调器呼叫(Alarm Link)    | 9  | 2.6.4  | 防区脉冲计数时间               | 11 |
| 1.22   | 闭锁输出(复位)               | 9  | 2.6.5  | 防区选项 1                 | 11 |
| 1.23   | 键盘标识/蜂鸣音调              | 10 | 2.6.6  | 防区选项 2                 | 11 |
| 1.24   | 测试报告                   | 10 | 2.6.7  | 防区拨号器选项                | 11 |
| 1.25   | 扬声器测试                  | 10 | 2.6.8  | 钥匙开关防区选项               | 11 |
| 1.26   | 警铃测试                   | 10 | 2.7    | 弹性锁定计数编程               | 11 |
| 1.27   | 闪灯测试(打开/关闭)            | 10 | 2.7.1  | 警号弹性锁定计数               | 11 |
| 1.28   | 布防启用电话报警转拨<br>(启用呼叫转移) | 10 | 2.7.2  | 拨号器弹性锁定计数              | 11 |
| 1.29   | 撤防禁用电话报警转拨<br>(禁用呼叫转移) | 10 | 2.8    | 防区状态编程                 | 11 |
| 2.0    | 编程参数                   | 10 | 2.8.1  | 防区状态 - 防区防拆报告          | 11 |
| 2.1    | 电话编程                   | 10 | 2.8.2  | 防区状态 - 步测报告            | 11 |
| 2.1.1  | 电话号码 1 - 接收机 1         | 10 | 2.8.3  | 防区状态 - 旁路报告            | 11 |
| 2.1.2  | 电话号码 2 - 接收机 1         | 10 | 2.8.4  | 防区状态 - 故障报告            | 11 |
| 2.1.3  | 接收机 1 握手音              | 10 | 2.8.5  | 防区状态 - 传感器监视报告         | 11 |
|        |                        |    | 2.8.6  | 防区状态 - 报警复位码           | 11 |
|        |                        |    | 2.8.7  | 防区状态报告选项               | 11 |
|        |                        |    | 2.9    | 无线编程                   | 11 |

|         |                    |    |         |                             |    |
|---------|--------------------|----|---------|-----------------------------|----|
| 2.9.1   | 无线监控时间             | 11 | 2.14.14 | 扬声器音量                       | 11 |
| 2.9.2   | 无线电池低压报告           | 11 | 2.15    | 选项编程                        | 11 |
| 2.9.3   | 无线接收器故障报告          | 11 | 2.15.1  | 系统选项 1                      | 11 |
| 2.9.4   | 无线接收器故障复位报告        | 11 | 2.15.2  | 系统选项 2                      | 11 |
| 2.9.5   | 无线拨号器选项            | 11 | 2.15.3  | 系统选项 3                      | 11 |
| 2.10    | 报告编程               | 11 | 2.15.4  | 系统选项 4                      | 11 |
| 2.10.1  | 布防/撤防报告            | 11 | 2.15.5  | 用户选项 1                      | 11 |
| 2.10.2  | 布防/撤防报告选项          | 11 | 2.15.6  | 用户选项 2                      | 11 |
| 2.10.3  | 键盘胁迫报告             | 11 | 2.15.7  | 用户选项 3                      | 11 |
| 2.10.4  | 键盘紧急报告             | 11 | 2.15.8  | 无线输入选项                      | 11 |
| 2.10.5  | 键盘火警报告             | 11 | 2.15.9  | 分区选项 1                      | 11 |
| 2.10.6  | 键盘救护报告             | 11 | 2.15.10 | 分区选项 2                      | 11 |
| 2.10.7  | 键盘报告选项             | 11 | 2.16    | 防区分配编程                      | 11 |
| 2.11    | 系统状态编程             | 11 | 2.16.1  | 为分区 1 和 2 启用防区分配            | 11 |
| 2.11.1  | 系统状态 - 辅助电源故障报告    | 11 | 2.16.2  | 分区 1 和 2 防区分配               | 11 |
| 2.11.2  | 系统状态 - 辅助电源故障复位报告  | 11 | 2.17    | 用户码分区分配                     | 11 |
| 2.11.3  | 系统状态 - 交流电源故障报告    | 11 | 2.18    | 个人报警电话号码                    | 11 |
| 2.11.4  | 系统状态 - 交流电源故障复位报告  | 11 | 2.19    | 保留备用                        | 11 |
| 2.11.5  | 系统状态 - 电池低压故障报告    | 11 | 2.20    | 无线编程                        | 11 |
| 2.11.6  | 系统状态 - 电池低压故障复位报告  | 11 | 2.20.1  | 无线选项                        | 11 |
| 2.11.7  | 系统状态 - 拒绝访问 (输入误码) | 11 | 2.20.2  | 无线设备映射选项                    | 11 |
| 2.11.8  | 系统状态报告选项           | 11 | 2.20.3  | 预设无线设备<br>(1 - 8) - 防区映射关系  | 11 |
| 2.12    | 测试报告编程             | 11 | 2.20.4  | 预设无线设备<br>(9 - 16) - 防区映射关系 | 11 |
| 2.12.1  | 测试报告发送时间 (自动)      | 11 | 2.20.5  | 无线设备<br>(1 - 8) 信号强度        | 11 |
| 2.12.2  | 测试报告拨号器选项          | 11 | 2.20.6  | 无线设备<br>(9 - 16) 信号强度       | 11 |
| 2.13    | 输出编程               | 11 | 2.20.7  | 保留备用                        | 11 |
| 2.13.1  | 输出                 | 11 | 2.21    | 系统选项编程                      | 11 |
| 2.13.2  | 事件代码               | 11 | 2.21.1  | 国家代码                        | 11 |
| 2.13.3  | 极性 (模式)            | 11 | 2.21.2  | 出厂设置选项                      | 11 |
| 2.13.4  | 时间单位               | 11 | 2.21.3  | 系统时间                        | 11 |
| 2.13.5  | 时间单位倍数             | 11 | 2.21.4  | 系统日期                        | 11 |
| 2.13.6  | 单击模式               | 11 | 3.0     | 无线接收器接口                     | 11 |
| 2.13.7  | 脉冲模式               | 11 | 4.0     | 无线密钥操作                      | 11 |
| 2.14    | 时间编程               | 11 | 5.0     | EOL 电阻连接                    | 11 |
| 2.14.1  | 进入时间 1             | 11 | 5.1     | 8 个盗警防区                     | 11 |
| 2.14.2  | 进入时间 2             | 11 | 5.2     | 8 个防区 (使用常开触点)              | 11 |
| 2.14.3  | 退出时间 (外出/居家模式)     | 11 | 6.0     | 接线图                         | 11 |
| 2.14.4  | 居家模式进入警戒时间         | 11 | 7.0     | 分区管理键盘连接                    | 11 |
| 2.14.5  | 延迟发送报警报告时间         | 11 | 8.0     | 国家代码                        | 11 |
| 2.14.6  | 传感器监视时间            | 11 |         |                             |    |
| 2.14.7  | 键盘锁定时间             | 11 |         |                             |    |
| 2.14.8  | 警号鸣响时间             | 11 |         |                             |    |
| 2.14.9  | 警号鸣响频率             | 11 |         |                             |    |
| 2.14.10 | 自动布防预警时间           | 11 |         |                             |    |
| 2.14.11 | 自动布防时间             | 11 |         |                             |    |
| 2.14.12 | 自动撤防时间             | 11 |         |                             |    |
| 2.14.13 | 通讯确认等待时间           | 11 |         |                             |    |

**图**

|       |                                       |    |
|-------|---------------------------------------|----|
| 图 1:  | 无线接收器 (DSRF) 接线图.....                 | 11 |
| 图 2:  | RF3332:两键式无线密钥发射器.....                | 11 |
| 图 3:  | RF3334:四键式无线密钥发射器.....                | 11 |
| 图 4:  | 双 EOL 电阻接线图<br>(地址 266 - 15) .....    | 11 |
| 图 5:  | 带防拆双 EOL 电阻接线图<br>(地址 266 - 14) ..... | 11 |
| 图 6:  | 双 EOL 电阻接线图<br>(使用常开触点) .....         | 11 |
| 图 7:  | 钥匙开关防区接线图.....                        | 11 |
| 图 8:  | ICP-CC488 接线图.....                    | 11 |
| 图 9:  | ICP-CC488 部件图.....                    | 11 |
| 图 10: | 连接 CP-5 分区主键<br>盘和 CP-5 分区键盘.....     | 11 |
| 图 11: | 连接两个 CP-5 分区键盘.....                   | 11 |

**表**

|      |                |    |
|------|----------------|----|
| 表 1: | 快速编程指南.....    | 6  |
| 表 2: | 键盘指示灯.....     | 7  |
| 表 3: | 编程选项位.....     | 7  |
| 表 4: | 安装员编程命令.....   | 7  |
| 表 5: | 系统布防/撤防.....   | 8  |
| 表 6: | 电话监控模式.....    | 8  |
| 表 7: | 故障分析状态.....    | 9  |
| 表 8: | 键盘标识/蜂鸣音调..... | 10 |
| 表 9: | 防区编号十六进制值..... | 11 |

## 1.0 概述

### 1.1 简介

感谢您选择使用 ICP-CC488 报警主机。您将发现这是一套灵活、可靠且方便易用的系统。系统随附的这本快速参考指南，为用户提供了有关系统接线、配置和编程的基本信息。由于系统包含众多可编程的功能和选项，我们建议您进一步阅读 *ICP-CC488 安装指南*，后者详细介绍了各种系统选项、功能和编程方法。

### 1.2 编程

本系统的编程选项存储在非易失性的 EPROM 存储器中。即使在完全断电期间，该存储器也可保持所有信息，并且这些信息可以根据需要进行多次修改。

整个编程顺序包括：输入地址码，并根据需要更改数据。

可以使用以下方法进行系统编程：

- 键盘
- Alarm Link 软件

### 1.3 使用键盘编程

系统必须处于撤防状态（无活动报警），方能进行编程。如果存在活动报警或系统处于布防状态，请输入用户 1 的用户码（默认为 2580），然后按 [#] 键。（用户码 1 出厂预设为主码。）

要进入安装员编程模式，请输入安装员密码（默认为 1234），然后按 [#] 键。发出两声鸣音，STAY 和 AWAY 指示灯同时闪烁，表明已进入编程模式。键盘指示灯显示在地址 000（主电话号码的开始位置）中编程的数据。

要移动到其他编程地址，请输入地址码，然后按 [#] 键。新地址中的数据通过键盘指示灯显示。（例如，如果您输入 [3 4 #]，则系统跳至地址 034，此为接收机 1 用户识别码的开始位置。）

要移动到下一个地址，请按 [#] 键。这将带您进入下一个地址。下一个地址中的数据通过键盘指示灯显示。（例如，如果您当前位于地址 034，按 [#] 键将带您前往地址 035。）

要后退一个地址，请按 [\*] 键。（例如，如果您当前位于地址 035，按 [\*] 键将带您回到地址 034。）

要更改当前地址中的数据，请输入新值（0 - 15），然后按 [\*] 键。这将在该地址中存储新的数据。

（例如，如果您输入值 [1 4 \*]，则防区 4 指示灯和 MAINS 指示灯将显示新的数据值。）

要移动到下一个地址，请按 [#] 键。将显示下一个地址中的数据。

要退出安装员编程模式，请输入 [9 6 0 #]。发出两声鸣音，STAY 和 AWAY 指示灯熄灭。系统返回到撤防状态，且处于就绪。

表 1 中列出了一些快速编程指南：

**表 1： 快速编程指南**

| 任务         | 键盘输入                      |
|------------|---------------------------|
| 进入安装员编程模式  | [1 2 3 4 #]               |
| 退出安装员编程模式  | [9 6 0 #]                 |
| 进入下一地址     | [#]                       |
| 返回上一地址     | [*]                       |
| 在地址中设置新的数据 | [数据][*]<br>(数据范围: 0 - 15) |
| 跳至其他地址     | [地址码][#]                  |

表 2: 键盘指示灯

| 数据<br>值 | 防区 1<br>指示灯 | 防区 2<br>指示灯 | 防区 3<br>指示灯 | 防区 4<br>指示灯 | 防区 5<br>指示灯 | 防区 6<br>指示灯 | 防区 7<br>指示灯 | 防区 8<br>指示灯 | MAINS<br>指示灯 |
|---------|-------------|-------------|-------------|-------------|-------------|-------------|-------------|-------------|--------------|
| 0       |             |             |             |             |             |             |             |             |              |
| 1       | X           |             |             |             |             |             |             |             |              |
| 2       |             | X           |             |             |             |             |             |             |              |
| 3       |             |             | X           |             |             |             |             |             |              |
| 4       |             |             |             | X           |             |             |             |             |              |
| 5       |             |             |             |             | X           |             |             |             |              |
| 6       |             |             |             |             |             | X           |             |             |              |
| 7       |             |             |             |             |             |             | X           |             |              |
| 8       |             |             |             |             |             |             |             | X           |              |
| 9       | X           |             |             |             |             |             |             | X           |              |
| 10      |             |             |             |             |             |             |             |             | X            |
| 11      | X           |             |             |             |             |             |             |             | X            |
| 12      |             | X           |             |             |             |             |             |             | X            |
| 13      |             |             | X           |             |             |             |             |             | X            |
| 14      |             |             |             | X           |             |             |             |             | X            |
| 15      |             |             |             |             | X           |             |             |             | X            |

#### 1.4 编程选项

通过将选项位相加，可以在单个地址中设置四个选项的任意组合。如果编程为 0，则禁用全部四个选项。

##### 示例

如果打算在地址 177 中使用选项 1、2 和 4，可以将这些数字相加，总和即为需要编程的数字。需要编程的数字为 7 (1 + 2 + 4 = 7)。

表 3: 编程选项位

| 选项 | 说明                                      |
|----|---|
| 1  | 允许拨号器发送报告                               |
| 2  | 允许通过电话远程布防系统                            |
| 4  | 仅在布防时旁路应答机                              |
| 8  | 使用 FSK Bell 103 格式<br>(若禁用则为 CCITT V21) |

#### 1.5 安装员编程命令

进入安装员编程模式后，可以使用如表 4 所示的安装员编程命令。输入命令并按 [#] 键，即可执行相应功能。

表 4: 安装员编程命令

| 命令  | 说明                    |
|-----|-----------------------|
| 959 | 测试编程钥匙。               |
| 960 | 退出安装员编程模式。            |
| 961 | 使系统重设为出厂设置。           |
| 962 | 将系统存储器内容复制到编程钥匙中。     |
| 963 | 将编程钥匙内容复制到系统存储器中。     |
| 964 | 清除编程钥匙内容。             |
| 965 | 将系统设置为个人电话报警拨号格式。     |
| 966 | 启用/禁用编程期间地址自动跳位。      |
| 999 | 显示系统软件版本 (需使用手持式编程器)。 |

## 1.6 系统布防/撤防

**表 5: 系统布防/撤防**

|              | 外出模式   | 居家模式 1  | 居家模式 2   |
|--------------|--|---|--|
| 布防<br>(系统布防) | <p>按住 [#] 键, 直到发出两声鸣音。</p> <p>或</p> <p>输入您的用户码, 然后按 [#] 键 (例如 [2 5 8 0 #])。</p> <p>或</p> <p>要布防所有分区, 输入您的用户码, 然后按 [0] 和 [#] 键 (例如 2 5 8 0 0 #)。</p> <p>这可将用户码所分配到的全部分区同时布防在外出模式下, 而无需单独布防每个分区。</p> | <p>按住 [*] 键, 直到发出两声鸣音。</p> <p>或</p> <p>输入您的用户码, 然后按 [*] 键 (例如 [2 5 8 0 *])。</p>                     | <p>按住 [0] 键, 直到发出两声鸣音。</p>   |
| 撤防<br>(系统撤防) | <p>输入您的用户码, 然后按 [#] 键 (例如 [2 5 8 0 #])。</p> <p>或</p> <p>要撤防所有分区, 输入您的用户码, 然后按 [0] 和 [#] 键 (例如 2 5 8 0 0 #)。</p> <p>这可将用户码所分配到的全部分区同时撤防, 而无需单独撤防每个分区。</p>   | <p>按住 [*] 键, 直到发出两声鸣音 (仅当未发生报警时)。</p> <p>。</p> <p>或</p> <p>输入您的用户码, 然后按 [#] 键 (例如 [2 5 8 0 #])。</p> | <p>按住 [0] 键, 直到发出两声鸣音 (仅当未发生报警时)。</p> <p>或</p> <p>输入您的用户码, 然后按 [#] 键 (例如 [2 5 8 0 #])。</p> |

## 1.7 隔离防区

### 1.7.1 标准隔离

- 按两次 [\*] 键。
- 输入要隔离的防区编号, 然后按 [\*] 键。  
如果要隔离多个防区, 请重复第 2 步。
- 完成之后, 按 [#] 键退出。

### 1.7.2 用户码隔离

- 按 [\*] 键。
- 输入您的用户码, 并按 [\*] 键。
- 输入要隔离的防区编号, 然后按 [\*] 键。  
如果要隔离多个防区, 请重复第 2 步。
- 完成之后, 按 [#] 键退出。

## 1.8 添加/删除无线设备 (无线防区)

### 1.8.1 添加无线设备

- 输入四位安装员密码, 然后按 [0] 和 [#] 键 (例如 [1 2 3 4 0 #])。
- 输入要添加的设备编号 (1 - 16), 然后按 [#] 键。
- 输入 9 位无线设备识别码, 然后按 [#] 键。

### 1.8.2 删除无线设备

- 输入安装员密码, 然后按 [0] 和 [#] 键 (例如 [1 2 3 4 0 #])。
- 输入要删除的设备编号 (1 - 16), 然后按 [#] 键。
- 按 [\*] 键删除无线设备。

## 1.9 设置第一个测试报告

- 输入四位安装员密码, 然后按 [1] 和 [#] 键 (例如 [1 2 3 4 1 #])。
- 输入发送第一个测试报告需等待的天数 (0 - 15), 然后按 [#] 键。

## 1.10 事件记录回查

输入四位安装员密码或主码, 然后按 [8] 和 [#] 键 (例如 [1 2 3 4 8 #])。

这将按照从近到远的时间顺序, 显示最近发生的 40 个事件 (非分区管理) 或最近 10 个事件 (分区管理)。

## 1.11 步测模式

- 输入四位安装员密码或主码, 然后按 [7] 和 [#] 键 (例如 [1 2 3 4 7 #])。
- 根据需要测试每个防区。
- 按 [#] 键退出。

## 1.12 辅助警号服务模式

输入四位安装员密码, 然后按 [5] 和 [#] 键 (例如 [1 2 3 4 5 #])。

## 1.13 电话监控模式 (开启/关闭)

- 输入四位安装员密码, 然后按 [6] 和 [#] 键 (例如 [1 2 3 4 6 #])。
- 按住 [9] 键, 直到发出两声鸣音, 并发送测试报告。

**表 6: 电话监控模式**

| 防区 LED 灯 | 拨号事件   |
|----------|--------|
| 1        | 电话占线   |
| 2        | 正在拨号   |
| 3        | 收到握手音  |
| 4        | 正在发送数据 |
| 5        | 收到通讯确认 |
| 无显示      | 电话线空闲  |





您必须退出电话监控模式以恢复正常操作。

## 1.14 添加/删除用户码/无线密钥

### 1.14.1 添加用户码

1. 输入四位主码，然后按 [1] 和 [#] 键（例如 [2 5 8 0 1 #]）。
2. 输入要添加/更改的用户编号（1 - 16），然后按 [#] 键。
3. 输入新的用户码，然后按 [#] 键。

### 1.14.2 添加无线密钥

1. 输入四位主码，然后按 [1] 和 [#] 键（例如 [2 5 8 0 1 #]）。
2. 输入要添加的用户编号（9 - 16），然后按 [#] 键。
3. 输入 9 位无线密钥识别码，然后按 [#] 键。

### 1.14.3 删除用户码/无线密钥

1. 输入四位主码，然后按 [1] 和 [#] 键（例如 [2 5 8 0 1 #]）。
2. 输入要删除的用户编号（1 - 16），然后按 [#] 键。
3. 按 [\*] 键删除用户码。

## 1.15 修改个人报警电话号码

1. 输入四位安装员密码或主码，然后按 [2] 和 [#] 键（例如 [1 2 3 4 2 #]）。
2. 输入电话号码数字。
3. 如果需要修改多个电话号码，按 [\*] 键，然后按 [4] 键（在电话号码间插入间隔），并重复第 2 步，或按 [#] 键退出。

## 1.16 打开/关闭输出

1. 输入四位主码，然后按 [5] 和 [#] 键（例如 [2 5 8 0 5 #]）。
2. 输入要打开/关闭的输出编号（1 - 3）。
3. 按 [#] 键打开输出，或按 [\*] 关闭输出。
4. 按 [#] 键退出。

## 1.17 设置日期和时间

1. 输入四位主码，然后按 [6] 和 [#] 键（例如 [2 5 8 0 6 #]）。
2. 输入日期（DD）、月份（MM）和年份（YY），然后输入小时（HH）和分钟（MM）。
3. 按 [#] 键退出。

## 1.18 打开/关闭日间报警

按住 [4] 键，直到发出两声鸣音。  
这将打开或关闭日间报警。

## 1.19 居家模式 2 防区 - 编程

1. 输入四位安装员密码或主码，然后按 [4] 和 [#] 键（例如 [1 2 3 4 4 #]）。
2. 输入需要系统自动隔离的防区编号，然后按 [\*] 键。  
如果需要在居家模式 2 下布防时自动隔离多个防区，重复上述步骤。
3. 按 [#] 键退出。

## 1.20 故障分析

1. 按住 [5] 键，直到发出两声鸣音。
2. 防区指示灯显示故障状态（参见表 7）。
3. 按 [#] 键退出。

表 7: 故障分析状态

| 防区 LED 灯 | 故障状态       | 说明   |
|----------|------------|--|
| 1        | 系统故障       | 按住 [1] 键以确定故障。<br>1 - 电池低压故障<br>2 - 未设置日期/时间<br>3 - 无线接收器干扰故障<br>无线接收器防拆故障<br>无线接收器通讯故障<br>4 - 号筒扬声器故障<br>5 - 电话线故障<br>6 - EEPROM 故障<br>7 - 辅助电源中断<br>8 - 交流电源中断 |
| 2        | 无线电池低压故障   | 按住 [2] 键以确定故障。<br>显示注册无线电池低压故障的防区（1 - 8）。  |
| 3        | 防区防拆故障     | 按住 [3] 键以确定故障。<br>显示注册防区防拆故障的防区（1 - 8）。  |
| 4        | 传感器监视故障    | 按住 [4] 键以确定故障。<br>显示注册防区传感器监视故障的防区（1 - 8）。   |
| 5        | RF 传感器监视故障 | 按住 [5] 键以确定故障。<br>显示注册防区无线传感器监视故障的防区（1 - 8）。   |
| 6        | 通讯故障       | 按住 [6] 键以确定故障。<br>1 - 接收机 1 故障（拨号器）<br>2 - 接收机 2 故障（拨号器）   |

## 1.21 调制解调器呼叫 (Alarm Link)

按住 [6] 键，直到发出两声鸣音。

## 1.22 闭锁输出（复位）

按住 [7] 键，直到发出两声鸣音。

## 1.23 键盘标识/蜂鸣音调

- 按住 [8] 键，直到发出所需的蜂鸣提示音调。如果系统为分区管理（仅 CC488），键盘将显示其所属的分区编号（参见表 8）。
- 按 [#] 键退出。

**表 8: 键盘标识/蜂鸣音调**

| 防区 LED 灯 | 键盘分配  |
|----------|-------|
| 1        | 分区 1  |
| 2        | 分区 2  |
| 7        | 分区主键盘 |

## 1.24 测试报告

按住 [9] 键，直到发出两声鸣音。

## 1.25 扬声器测试

按住 [1] 键，直到发出两声鸣音。扬声器将鸣响两秒。

## 1.26 警铃测试

按住 [2] 键，直到发出两声鸣音。警铃将鸣响两秒。

## 1.27 闪灯测试（打开/关闭）

按住 [3] 键，直到发出三声鸣音，并打开闪灯。  
或

按住 [3] 键，直到发出两声鸣音，并关闭闪灯。

## 1.28 布防启用电话报警转拨 （启用呼叫转移）

- 输入四位安装员密码或主码，然后按 [3] 和 [#] 键（例如 [1 2 3 4 3 #]）。
- 按 [1] 键，然后按 [#] 键。
- 输入启用呼叫转移指令。
- 按 [#] 键退出。

## 1.29 撤防禁用电话报警转拨 （禁用呼叫转移）

- 输入四位安装员密码或主码，然后按 [3] 和 [#] 键（例如 [1 2 3 4 3 #]）。
- 按 [2] 键，然后按 [#] 键。
- 输入禁用呼叫转移指令。
- 按 [#] 键退出。

## 2.0 编程参数



阴影行表示默认值。

### 2.1 电话编程

#### 2.1.1 电话号码 1 - 接收机 1

|  |           |
|--|-----------|
| 地址   | 000 - 015 |
| 默认值  | 0         |
| 输入 10 代表 0；输入 0 代表电话号码结束<br>对于其他位置，输入 0 代表 0 |           |

#### 2.1.2 电话号码 2 - 接收机 1

|  |           |
|--|-----------|
| 地址   | 016 - 031 |
| 默认值  | 0         |
| 输入 10 代表 0；输入 0 代表电话号码结束<br>对于其他位置，输入 0 代表 0 |           |

#### 2.1.3 接收机 1 握手音

|    |                               |
|----|-------------------------------|
| 地址 | 032                           |
| 1  | HI-L0 握手音 (contact ID)        |
| 2  | 1400 Hz (Ademco TX @ 1900 Hz) |
| 3  | 2300 Hz (Sescoa TX @ 1800 Hz) |
| 4  | 无握手音                          |
| 5  | 寻呼机握手音                        |

#### 2.1.4 接收机 1 发送格式

|    |               |
|----|---------------|
| 地址 | 033           |
| 1  | Contact ID 格式 |
| 2  | 4 + 2 高速格式    |
| 3  | FSK 300 波特格式  |
| 4  | 个人电话报告格式      |
| 5  | 普通寻呼机格式       |
| 6  | 保留备用          |
| 7  | 保留备用          |
| 8  | 保留备用          |



普通寻呼机格式选项因协议限制，仅支持八个防区。如果使用八个以上防区，不建议采用此选项。

如果使用防区 16，不建议使用 4 + 2 高速和 FSK 300 波特格式，因为防区 16 将被指定为“0”，而某些接收机不支持该防区。

#### 2.1.5 接收机 1 用户识别码

|     |           |
|-----|-----------|
| 地址  | 034 - 039 |
| 默认值 | 0         |
| 右对齐 |           |

**2.1.6 电话号码 1 - 接收机 2**

|  |           |
|--|-----------|
| <b>地址</b>                                      | 040 - 055 |
| <b>默认值</b>                                     | 0         |
| 输入 10 代表 0; 输入 0 代表电话号码结束<br>对于其他位置, 输入 0 代表 0 |           |

**2.1.7 电话号码 2 - 接收机 2**

|  |           |
|--|-----------|
| <b>地址</b>                                      | 056 - 071 |
| <b>默认值</b>                                     | 0         |
| 输入 10 代表 0; 输入 0 代表电话号码结束<br>对于其他位置, 输入 0 代表 0 |           |

**2.1.8 接收机 2 握手音**

|           |                               |
|-----------|-------------------------------|
| <b>地址</b> | 072                           |
| 1         | HI-LO 握手音 (contact ID)        |
| 2         | 1400 Hz (Ademco TX @ 1900 Hz) |
| 3         | 2300 Hz (Sescoa TX @ 1800 Hz) |
| 4         | 无握手音                          |
| 5         | 寻呼机握手音                        |

**2.1.9 接收机 2 发送格式**

|           |               |
|-----------|---------------|
| <b>地址</b> | 073           |
| 1         | Contact ID 格式 |
| 2         | 4 + 2 高速格式    |
| 3         | FSK 300 波特格式  |
| 4         | 个人电话报告格式      |
| 5         | 普通寻呼机格式       |
| 6         | 保留备用          |
| 7         | 保留备用          |
| 8         | 保留备用          |



普通寻呼机格式选项因协议限制, 仅支持八个防区。如果使用八个以上防区, 不建议采用此选项。

如果使用防区 16, 不建议使用 4 + 2 高速和 FSK 300 波特格式, 因为防区 16 将被指定为 "0", 而某些接收机不支持该防区。

**2.1.10 接收机 2 用户识别码**

|            |           |
|------------|-----------|
| <b>地址</b>  | 074 - 079 |
| <b>默认值</b> | 0         |
| 右对齐        |           |

**2.1.11 拨号格式**

|           |                        |
|-----------|------------------------|
| <b>地址</b> | 080                    |
| 1         | 澳洲 DTMF                |
| 2         | 澳洲 Decadic             |
| 3         | 交替 DTMF 和 Decadic (澳洲) |
| 4         | 国际 DTMF                |
| 5         | 反向 Decadic             |
| 6         | 交替 DTMF 和反向 Decadic    |

**2.1.12 保留备用**

|           |           |
|-----------|-----------|
| <b>地址</b> | 081 - 112 |
|-----------|-----------|

**2.1.13 布防启用电话报警转拨 (启用呼叫转移)**

|            |           |
|------------|-----------|
| <b>地址</b>  | 113 - 142 |
| <b>默认值</b> | 0         |

**2.1.14 撤防禁用电话报警转拨 (禁用呼叫转移)**

|            |           |
|------------|-----------|
| <b>地址</b>  | 143 - 158 |
| <b>默认值</b> | 0         |

**2.1.15 回拨电话号码**

|  |           |
|--|-----------|
| <b>地址</b>                                      | 159 - 174 |
| <b>默认值</b>                                     | 0         |
| 输入 10 代表 0; 输入 0 代表电话号码结束<br>对于其他位置, 输入 0 代表 0 |           |

**2.1.16 铃响计数**

|            |            |
|------------|------------|
| <b>地址</b>  | 175        |
| <b>默认值</b> | 8          |
| 0          | 主机不应答      |
| 1 - 13     | 主机应答前的铃响次数 |
| 14         | 应答机旁路 2    |
| 15         | 应答机旁路 1    |

**2.1.17 电话线故障选项**

|   |                    |
|---|--------------------|
| <b>地址</b>                                 | 176                |
| <b>默认值</b>                                | 0                  |
| 1   | 电话线故障时显示 FAULT 指示灯 |
| 2   | 在系统布防状态下触发有声报警     |
| 4   | 在系统撤防状态下触发有声报警     |
| 选项 2 和 4 必须与选项 1 同时使用 (例如, 编程为 1、3、5 或 7) |                    |

**2.1.18 拨号器选项 1**

|           |                                      |
|-----------|--------------------------------------|
| <b>地址</b> | 177                                  |
| 1         | 允许拨号器发送报告                            |
| 2         | 允许通过电话远程布防系统                         |
| 4         | 仅在布防时旁路应答机                           |
| 8         | 使用 FSK Bell 103 格式 (若禁用则为 CCITT V21) |

**2.1.19 拨号器选项 2**

|            |                           |
|------------|---------------------------|
| <b>地址</b>  | 178                       |
| <b>默认值</b> | 0                         |
| 1          | 仅当存在报警时发送布防/撤防报告          |
| 2          | 对居家模式 1 和居家模式 2 发送布防/撤防报告 |
| 4          | 警号延迟触发直到传输完成              |
| 8          | 握手等待时间从 30 秒延长为 60 秒      |

**2.1.20 拨号器选项 3**

|            |                       |
|------------|-----------------------|
| <b>地址</b>  | 179                   |
| <b>默认值</b> | 2                     |
| 1          | 将 DTMF 拨号脉冲设为 1 位/秒   |
| 2          | 锁定电话线故障报警             |
| 4          | 将 Decadic 拨号更改为 60/40 |
| 8          | 保留备用                  |

### 2.1.21 Alarm Link 选项

| 地址 | 180           |
|----|---------------|
| 1  | 允许上载/下载       |
| 2  | 上载/下载需要回拨电话号码 |
| 4  | 报警时退出上载/下载连接  |
| 8  | 保留备用          |

## 2.2 安装员密码

| 地址 | 181 - 184                          |
|----|------------------------------------|
|    | <b>地址</b> <b>默认值</b>               |
|    | 181                              1 |
|    | 182                              2 |
|    | 183                              3 |
|    | 184                              4 |

## 2.3 用户码编程

### 2.3.1 用户码

| 地址      | 185 - 264                          |
|---------|------------------------------------|
|         | <b>地址</b> <b>默认值</b>               |
| 用户 01   | 185                              2 |
|         | 186                              5 |
|         | 187                              8 |
|         | 188                              0 |
|         | 189 (权限级别)              10         |
| 用户 02   | 190 - 193                      15  |
|         | 194                              2 |
| 用户 03   | 195 - 198                      15  |
|         | 199 (权限级别)              2          |
| 用户 04   | 200 - 203                      15  |
|         | 204 (权限级别)              2          |
| 用户 05   | 205 - 208                      15  |
|         | 209 (权限级别)              2          |
| 用户 06   | 210 - 213                      15  |
|         | 214 (权限级别)              2          |
| 用户 07   | 215 - 218                      15  |
|         | 219 (权限级别)              2          |
| 用户 08   | 220                              0 |
|         | 221 - 223                      15  |
|         | 224 (权限级别)              3          |
| 无线用户 09 | 225 - 228                      15  |
|         | 229 (权限级别)              2          |
| 无线用户 10 | 230 - 233                      15  |
|         | 234 (权限级别)              2          |
| 无线用户 11 | 235 - 238                      15  |
|         | 239 (权限级别)              2          |
| 无线用户 12 | 240 - 243                      15  |
|         | 244 (权限级别)              2          |
| 无线用户 13 | 245 - 248                      15  |
|         | 249 (权限级别)              2          |
| 无线用户 14 | 250 - 253                      15  |
|         | 254 (权限级别)              2          |
| 无线用户 15 | 255 - 258                      15  |
|         | 259 (权限级别)              2          |
| 无线用户 16 | 260 - 263                      15  |
|         | 264 (权限级别)              2          |

### 2.3.2 用户权限级别

| 权限级别 | 说明                            |
|------|-------------------------------|
| 0    | 布防/撤防                         |
| 1    | 仅布防                           |
| 2    | 布防/撤防和发送布防/撤防报告               |
| 3    | 仅布防和发送布防报告                    |
| 4    | 布防/撤防和使用密码隔离防区                |
| 6    | 布防/撤防、发送布防/撤防报告和使用密码隔离防区      |
| 8    | 主码功能和布防/撤防                    |
| 10   | 主码功能、布防/撤防和发送布防/撤防报告          |
| 12   | 主码功能、布防/撤防和使用密码隔离防区           |
| 14   | 主码功能、布防/撤防、使用密码隔离防区和发送布防/撤防报告 |

## 2.4 日间报警防区

| 地址         | 265  |
|------------|------|
| <b>默认值</b> | 0    |
| 1          | 防区 1 |
| 2          | 防区 2 |
| 4          | 防区 3 |
| 8          | 防区 4 |

## 2.5 EOL 电阻值

| 地址 | 266                          |
|----|------------------------------|
| 0  | 无 EOL 电阻                     |
| 1  | 1k                           |
| 2  | 1k5                          |
| 3  | 2k2                          |
| 4  | 3k3                          |
| 5  | 3k9                          |
| 6  | 4k7                          |
| 7  | 5k6                          |
| 8  | 6k8                          |
| 9  | 10k                          |
| 10 | 12k                          |
| 11 | 22k                          |
| 12 | 保留备用                         |
| 13 | 保留备用                         |
| 14 | 双 EOL 电阻 (3k3/6k8, 带防拆电阻 1k) |
| 15 | 双 EOL 电阻 (3k3/6k8)           |

## 2.6 防区编程

### 2.6.1 防区预设值

| 地址                        | 267 - 378 | 地址 | 默认值 |
|---------------------------|-----------|----|-----|
| <b>防区 01 (预设为延时 1 防区)</b> |           |    |     |
| 防区类型                      | 267       | 2  |     |
| 防区脉冲计数                    | 268       | 0  |     |
| 防区脉冲计数时间                  | 269       | 0  |     |
| 防区选项 1                    | 270       | 1  |     |
| 防区选项 2                    | 271       | 14 |     |
| 报告码                       | 272       | 1  |     |
| 拨号器选项                     | 273       | 1  |     |
| <b>防区 02 (预设为传递防区)</b>    |           |    |     |
| 防区类型                      | 274       | 1  |     |
| 防区脉冲计数                    | 275       | 0  |     |
| 防区脉冲计数时间                  | 276       | 0  |     |
| 防区选项 1                    | 277       | 1  |     |
| 防区选项 2                    | 278       | 14 |     |
| 报告码                       | 279       | 1  |     |
| 拨号器选项                     | 280       | 1  |     |
| <b>防区 03 (预设为传递防区)</b>    |           |    |     |
| 防区类型                      | 281       | 1  |     |
| 防区脉冲计数                    | 282       | 0  |     |
| 防区脉冲计数时间                  | 283       | 0  |     |
| 防区选项 1                    | 284       | 1  |     |
| 防区选项 2                    | 285       | 14 |     |
| 报告码                       | 286       | 1  |     |
| 拨号器选项                     | 287       | 1  |     |
| <b>防区 04 (预设为传递防区)</b>    |           |    |     |
| 防区类型                      | 288       | 1  |     |
| 防区脉冲计数                    | 289       | 0  |     |
| 防区脉冲计数时间                  | 290       | 0  |     |
| 防区选项 1                    | 291       | 1  |     |
| 防区选项 2                    | 292       | 14 |     |
| 报告码                       | 293       | 1  |     |
| 拨号器选项                     | 294       | 1  |     |
| <b>防区 05 (预设为即时防区)</b>    |           |    |     |
| 防区类型                      | 295       | 0  |     |
| 防区脉冲计数                    | 296       | 0  |     |
| 防区脉冲计数时间                  | 297       | 0  |     |
| 防区选项 1                    | 298       | 1  |     |
| 防区选项 2                    | 299       | 14 |     |
| 报告码                       | 300       | 1  |     |
| 拨号器选项                     | 301       | 1  |     |
| <b>防区 06 (预设为即时防区)</b>    |           |    |     |
| 防区类型                      | 302       | 0  |     |
| 防区脉冲计数                    | 303       | 0  |     |
| 防区脉冲计数时间                  | 304       | 0  |     |
| 防区选项 1                    | 305       | 1  |     |
| 防区选项 2                    | 306       | 14 |     |
| 报告码                       | 307       | 1  |     |
| 拨号器选项                     | 308       | 1  |     |
| <b>防区 07 (预设为即时防区)</b>    |           |    |     |
| 防区类型                      | 309       | 0  |     |
| 防区脉冲计数                    | 310       | 0  |     |

| 地址                           | 267 - 378 (续) | 地址 | 默认值 |
|------------------------------|---------------|----|-----|
| 防区脉冲计数时间                     | 311           | 0  |     |
| 防区选项 1                       | 312           | 1  |     |
| 防区选项 2                       | 313           | 12 |     |
| 报告码                          | 314           | 1  |     |
| 拨号器选项                        | 315           | 1  |     |
| <b>防区 08 (预设为 24 小时防拆防区)</b> |               |    |     |
| 防区类型                         | 316           | 9  |     |
| 防区脉冲计数                       | 317           | 0  |     |
| 防区脉冲计数时间                     | 318           | 0  |     |
| 防区选项 1                       | 319           | 1  |     |
| 防区选项 2                       | 320           | 12 |     |
| 报告码                          | 321           | 1  |     |
| 拨号器选项                        | 322           | 1  |     |
| <b>防区 09 (预设为即时防区)</b>       |               |    |     |
| 防区类型                         | 323           | 15 |     |
| 防区脉冲计数                       | 324           | 0  |     |
| 防区脉冲计数时间                     | 325           | 0  |     |
| 防区选项 1                       | 326           | 1  |     |
| 防区选项 2                       | 327           | 14 |     |
| 报告码                          | 328           | 1  |     |
| 拨号器选项                        | 329           | 1  |     |
| <b>防区 10 (预设为即时防区)</b>       |               |    |     |
| 防区类型                         | 330           | 15 |     |
| 防区脉冲计数                       | 331           | 0  |     |
| 防区脉冲计数时间                     | 332           | 0  |     |
| 防区选项 1                       | 333           | 1  |     |
| 防区选项 2                       | 334           | 14 |     |
| 报告码                          | 335           | 1  |     |
| 拨号器选项                        | 336           | 1  |     |
| <b>防区 11 (预设为即时防区)</b>       |               |    |     |
| 防区类型                         | 337           | 15 |     |
| 防区脉冲计数                       | 338           | 0  |     |
| 防区脉冲计数时间                     | 339           | 0  |     |
| 防区选项 1                       | 340           | 1  |     |
| 防区选项 2                       | 341           | 14 |     |
| 报告码                          | 342           | 1  |     |
| 拨号器选项                        | 343           | 1  |     |
| <b>防区 12 (预设为即时防区)</b>       |               |    |     |
| 防区类型                         | 344           | 15 |     |
| 防区脉冲计数                       | 345           | 0  |     |
| 防区脉冲计数时间                     | 346           | 0  |     |
| 防区选项 1                       | 347           | 1  |     |
| 防区选项 2                       | 348           | 14 |     |
| 报告码                          | 349           | 1  |     |
| 拨号器选项                        | 350           | 1  |     |
| <b>防区 13 (预设为即时防区)</b>       |               |    |     |
| 防区类型                         | 351           | 15 |     |
| 防区脉冲计数                       | 352           | 0  |     |
| 防区脉冲计数时间                     | 353           | 0  |     |
| 防区选项 1                       | 354           | 1  |     |
| 防区选项 2                       | 355           | 14 |     |
| 报告码                          | 356           | 1  |     |
| 拨号器选项                        | 357           | 1  |     |

| 地址                     | 267 - 378 (续) |    |
|------------------------|---------------|----|
| <b>防区 14 (预设为即时防区)</b> |               |    |
| 防区类型                   | 358           | 15 |
| 防区脉冲计数                 | 359           | 0  |
| 防区脉冲计数时间               | 360           | 0  |
| 防区选项 1                 | 361           | 1  |
| 防区选项 2                 | 362           | 14 |
| 报告码                    | 363           | 1  |
| 拨号器选项                  | 364           | 1  |
| <b>防区 15 (预设为即时防区)</b> |               |    |
| 防区类型                   | 365           | 15 |
| 防区脉冲计数                 | 366           | 0  |
| 防区脉冲计数时间               | 367           | 0  |
| 防区选项 1                 | 368           | 1  |
| 防区选项 2                 | 369           | 14 |
| 报告码                    | 370           | 1  |
| 拨号器选项                  | 371           | 1  |
| <b>防区 16 (预设为即时防区)</b> |               |    |
| 防区类型                   | 372           | 15 |
| 防区脉冲计数                 | 373           | 0  |
| 防区脉冲计数时间               | 374           | 0  |
| 防区选项 1                 | 375           | 1  |
| 防区选项 2                 | 376           | 14 |
| 报告码                    | 377           | 1  |
| 拨号器选项                  | 378           | 1  |

### 2.6.2 防区类型

| 防区类型 | 说明        |
|------|-----------|
| 0    | 即时防区      |
| 1    | 传递防区      |
| 2    | 延时 1 防区   |
| 3    | 延时 2 防区   |
| 4    | 保留备用      |
| 5    | 保留备用      |
| 6    | 24 小时救护防区 |
| 7    | 24 小时紧急防区 |
| 8    | 24 小时胁持防区 |
| 9    | 24 小时防拆防区 |
| 10   | 保留备用      |
| 11   | 钥匙开关防区    |
| 12   | 24 小时盗警防区 |
| 13   | 24 小时火警防区 |
| 14   | 门铃防区      |
| 15   | 未使用       |

### 2.6.3 防区脉冲计数

使用脉冲计数功能可以设置在计数时间段内接到多少个防区触发脉冲后才触发报警，可设为 0 到 15 间的数字。

### 2.6.4 防区脉冲计数时间

| 选项 | 20 毫秒循环响应时间 | 选项 | 150 毫秒循环响应时间 |
|----|-------------|----|--------------|
| 0  | 0.5 秒       | 8  | 20 秒         |
| 1  | 1 秒         | 9  | 30 秒         |
| 2  | 2 秒         | 10 | 40 秒         |
| 3  | 3 秒         | 11 | 50 秒         |
| 4  | 4 秒         | 12 | 60 秒         |
| 5  | 5 秒         | 13 | 90 秒         |
| 6  | 10 秒        | 14 | 120 秒        |
| 7  | 15 秒        | 15 | 200 秒        |

### 2.6.5 防区选项 1

| 选项 | 说明       |
|----|----------|
| 1  | 锁定警号/拨号器 |
| 2  | 延迟发送报警报告 |
| 4  | 无声报警     |
| 8  | 传感器监视    |

### 2.6.6 防区选项 2

| 选项 | 说明          |
|----|-------------|
| 1  | 在居家模式 1 下隔离 |
| 2  | 允许防区隔离      |
| 4  | 允许强制布防      |
| 8  | 允许发送防区复位报告  |

### 2.6.7 防区拨号器选项

| 选项 | 说明                       |
|----|--------------------------|
| 0  | 不发送防区报告                  |
| 1  | 向接收机 1 发送报告              |
| 2  | 向接收机 2 发送报告              |
| 4  | 向接收机 1 和 2 发送报告          |
| 8  | 仅当接收机 1 出现故障时向接收机 2 发送报告 |

### 2.6.8 钥匙开关防区选项

当防区设置为钥匙开关防区时，钥匙开关防区选项将取代防区选项 1。

| 选项 | 说明            |
|----|---------------|
| 0  | 在外出模式下锁定布防/撤防 |
| 1  | 在外出模式下锁定布防    |
| 2  | 从外出或居家模式下锁定撤防 |
| 4  | 在居家模式下锁定布防/撤防 |
| 5  | 在居家模式下锁定布防    |
| 6  | 从居家模式下锁定撤防    |
| 8  | 在外出模式下瞬态布防/撤防 |
| 9  | 在外出模式下瞬态布防    |
| 10 | 从外出或居家模式下瞬态撤防 |
| 12 | 在居家模式下瞬态布防/撤防 |
| 13 | 在居家模式下瞬态布防    |
| 14 | 从居家模式下瞬态撤防    |

## 2.7 弹性锁定计数编程

### 2.7.1 警号弹性锁定计数

| 地址     | 379       |
|--------|-----------|
| 默认值    | 3         |
| 1 - 15 | 锁定前警号鸣响次数 |

**2.7.2 拨号器弹性锁定计数**

|        |            |
|--------|------------|
| 地址     | 380        |
| 默认值    | 6          |
| 1 - 15 | 锁定前拨号器拨号次数 |

**2.8 防区状态编程****2.8.1 防区状态 - 防区防拆报告**

|          |           |     |
|----------|-----------|-----|
| 地址       | 381 - 382 |     |
|          | 地址        | 默认值 |
| 防区防拆报告   | 381       | 0   |
| 防区防拆复位报告 | 382       | 0   |

**2.8.2 防区状态 - 步测报告**

|        |           |     |
|--------|-----------|-----|
| 地址     | 383 - 384 |     |
|        | 地址        | 默认值 |
| 步测开始报告 | 383       | 0   |
| 步测结束报告 | 384       | 0   |

**2.8.3 防区状态 - 旁路报告**

|          |           |     |
|----------|-----------|-----|
| 地址       | 385 - 386 |     |
|          | 地址        | 默认值 |
| 防区旁路报告   | 385       | 9   |
| 防区旁路复位报告 | 386       | 8   |

**2.8.4 防区状态 - 故障报告**

|          |           |     |
|----------|-----------|-----|
| 地址       | 387 - 388 |     |
|          | 地址        | 默认值 |
| 防区故障报告   | 387       | 2   |
| 防区故障复位报告 | 388       | 3   |

**2.8.5 防区状态 - 传感器监视报告**

|           |           |     |
|-----------|-----------|-----|
| 地址        | 389 - 390 |     |
|           | 地址        | 默认值 |
| 传感器监视报告   | 389       | 4   |
| 传感器监视复位报告 | 390       | 5   |

**2.8.6 防区状态 - 报警复位码**

|     |     |
|-----|-----|
| 地址  | 391 |
| 默认值 | 14  |

**2.8.7 防区状态报告选项**

|    |                          |
|----|--------------------------|
| 地址 | 392                      |
| 0  | 不发送防区状态报告                |
| 1  | 向接收机 1 发送报告              |
| 2  | 向接收机 2 发送报告              |
| 4  | 向接收机 1 和 2 发送报告          |
| 8  | 仅当接收机 1 出现故障时向接收机 2 发送报告 |

**2.9 无线编程****2.9.1 无线监控时间**

|     |                       |
|-----|-----------------------|
| 地址  | 393                   |
| 默认值 | 0                     |
|     | 以 6 小时为增量 (0 - 90 小时) |

**2.9.2 无线电池低压报告**

|            |           |     |
|------------|-----------|-----|
| 地址         | 394 - 395 |     |
|            | 地址        | 默认值 |
| 无线电池低压报告   | 395       | 6   |
| 无线电池低压复位报告 | 395       | 8   |

**2.9.3 无线接收器故障报告**

|                |           |     |
|----------------|-----------|-----|
| 地址             | 396 - 397 |     |
|                | 地址        | 默认值 |
| 无线接收器故障报告 (十位) | 396       | 7   |
| 无线接收器故障报告 (个位) | 397       | 9   |

**2.9.4 无线接收器故障复位报告**

|                  |           |     |
|------------------|-----------|-----|
| 地址               | 398 - 399 |     |
|                  | 地址        | 默认值 |
| 无线接收器故障复位报告 (十位) | 398       | 7   |
| 无线接收器故障复位报告 (个位) | 399       | 11  |

**2.9.5 无线拨号器选项**

|    |                          |
|----|--------------------------|
| 地址 | 400                      |
| 0  | 不发送防区状态报告                |
| 1  | 向接收机 1 发送报告              |
| 2  | 向接收机 2 发送报告              |
| 4  | 向接收机 1 和 2 发送报告          |
| 8  | 仅当接收机 1 出现故障时向接收机 2 发送报告 |

**2.10 报告编程****2.10.1 布防/撤防报告**

|      |           |     |
|------|-----------|-----|
| 地址   | 401 - 402 |     |
|      | 地址        | 默认值 |
| 撤防报告 | 401       | 11  |
| 布防报告 | 402       | 12  |

**2.10.2 布防/撤防报告选项**

|    |                          |
|----|--------------------------|
| 地址 | 403                      |
| 0  | 不发送布防/撤防报告               |
| 1  | 向接收机 1 发送报告              |
| 2  | 向接收机 2 发送报告              |
| 4  | 向接收机 1 和 2 发送报告          |
| 8  | 仅当接收机 1 出现故障时向接收机 2 发送报告 |

**2.10.3 键盘胁迫报告**

|     |     |
|-----|-----|
| 地址  | 404 |
| 默认值 | 6   |

**2.10.4 键盘紧急报告**

|    |           |     |
|----|-----------|-----|
| 地址 | 405 - 406 |     |
|    | 地址        | 默认值 |
| 十位 | 405       | 7   |
| 个位 | 406       | 15  |

**2.10.5 键盘火警报告**

|    |           |     |
|----|-----------|-----|
| 地址 | 407 - 408 |     |
|    | 地址        | 默认值 |
| 十位 | 407       | 7   |
| 个位 | 408       | 14  |

**2.10.6 键盘救护报告**

|    |           |     |
|----|-----------|-----|
| 地址 | 409 - 410 |     |
|    | 地址        | 默认值 |
| 十位 | 409       | 7   |
| 个位 | 410       | 13  |

**2.10.7 键盘报告选项**

| 地址 | 411                      |
|----|--------------------------|
| 0  | 不发送键盘报警报告                |
| 1  | 向接收机 1 发送报告              |
| 2  | 向接收机 2 发送报告              |
| 4  | 向接收机 1 和 2 发送报告          |
| 8  | 仅当接收机 1 出现故障时向接收机 2 发送报告 |

**2.11 系统状态编程****2.11.1 系统状态 - 辅助电源故障报告**

| 地址 | 412 - 413 |     |
|----|-----------|-----|
|    | 地址        | 默认值 |
| 十位 | 412       | 10  |
| 个位 | 413       | 3   |

**2.11.2 系统状态 - 辅助电源故障复位报告**

| 地址 | 414 - 415 |     |
|----|-----------|-----|
|    | 地址        | 默认值 |
| 十位 | 414       | 10  |
| 个位 | 415       | 8   |

**2.11.3 系统状态 - 交流电源故障报告**

| 地址 | 416 - 417 |     |
|----|-----------|-----|
|    | 地址        | 默认值 |
| 十位 | 416       | 10  |
| 个位 | 417       | 2   |

**2.11.4 系统状态 - 交流电源故障复位报告**

| 地址 | 418 - 419 |     |
|----|-----------|-----|
|    | 地址        | 默认值 |
| 十位 | 418       | 10  |
| 个位 | 419       | 7   |

**2.11.5 系统状态 - 电池低压故障报告**

| 地址 | 420 - 421 |     |
|----|-----------|-----|
|    | 地址        | 默认值 |
| 十位 | 420       | 10  |
| 个位 | 421       | 1   |

**2.11.6 系统状态 - 电池低压故障复位报告**

| 地址 | 422 - 423 |     |
|----|-----------|-----|
|    | 地址        | 默认值 |
| 十位 | 422       | 10  |
| 个位 | 423       | 6   |

**2.11.7 系统状态 - 拒绝访问（输入误码）**

| 地址                    | 424 - 426 |     |
|-----------------------|-----------|-----|
|                       | 地址        | 默认值 |
| 输入误码次数限制<br>(0 - 无限制) | 424       | 6   |
| 十位                    | 425       | 7   |
| 个位                    | 426       | 12  |

**2.11.8 系统状态报告选项**

| 地址 | 427                      |
|----|--------------------------|
| 0  | 不发送系统状态报告                |
| 1  | 向接收机 1 发送报告              |
| 2  | 向接收机 2 发送报告              |
| 4  | 向接收机 1 和 2 发送报告          |
| 8  | 仅当接收机 1 出现故障时向接收机 2 发送报告 |

**2.12 测试报告编程****2.12.1 测试报告发送时间（自动）**

| 地址       | 428 - 434 |     |
|----------|-----------|-----|
|          | 地址        | 默认值 |
| 小时（十位）   | 428       | 0   |
| 小时（个位）   | 429       | 0   |
| 分钟（十位）   | 430       | 0   |
| 分钟（个位）   | 431       | 0   |
| 测试报告（十位） | 432       | 7   |
| 测试报告（个位） | 433       | 1   |
| 重复发送间隔天数 | 434       | 0   |

**2.12.2 测试报告拨号器选项**

| 地址 | 435                      |
|----|--------------------------|
| 0  | 不发送测试报告                  |
| 1  | 向接收机 1 发送报告              |
| 2  | 向接收机 2 发送报告              |
| 4  | 向接收机 1 和 2 发送报告          |
| 8  | 仅当接收机 1 出现故障时向接收机 2 发送报告 |



## 2.13 输出编程

### 2.13.1 输出

| 地址                             | 436 - 465 | 地址 | 默认值 |
|--------------------------------|-----------|----|-----|
| <b>输出 1 (预设为号筒扬声器)</b>         |           |    |     |
| 事件代码                           | 436       | 1  |     |
| 事件代码                           | 437       | 14 |     |
| 极性                             | 438       | 0  |     |
| 时间单位                           | 439       | 0  |     |
| 时间单位倍数                         | 440       | 0  |     |
| 时间单位倍数                         | 441       | 0  |     |
| <b>输出 2 (预设为带确认的火警)</b>        |           |    |     |
| 事件代码                           | 442       | 2  |     |
| 事件代码                           | 443       | 7  |     |
| 极性                             | 444       | 10 |     |
| 时间单位                           | 445       | 2  |     |
| 时间单位倍数                         | 446       | 1  |     |
| 时间单位倍数                         | 447       | 5  |     |
| <b>闪光灯输出 (预设为闪光灯, 8 小时后复位)</b> |           |    |     |
| 事件代码                           | 448       | 2  |     |
| 事件代码                           | 449       | 0  |     |
| 极性                             | 450       | 6  |     |
| 时间单位                           | 451       | 4  |     |
| 时间单位倍数                         | 452       | 0  |     |
| 时间单位倍数                         | 453       | 8  |     |
| <b>继电器输出 (预设为警号鸣响)</b>         |           |    |     |
| 事件代码                           | 454       | 1  |     |
| 事件代码                           | 455       | 15 |     |
| 极性                             | 456       | 1  |     |
| 时间单位                           | 457       | 0  |     |
| 时间单位倍数                         | 458       | 0  |     |
| 时间单位倍数                         | 459       | 0  |     |
| <b>键盘蜂鸣器 (预设为进入/退出警告和日间报警)</b> |           |    |     |
| 事件代码                           | 460       | 0  |     |
| 事件代码                           | 461       | 13 |     |
| 极性                             | 462       | 2  |     |
| 时间单位                           | 463       | 1  |     |
| 时间单位倍数                         | 464       | 0  |     |
| 时间单位倍数                         | 465       | 1  |     |

### 2.13.2 事件代码

| 事件代码 | 说明                    |
|------|-----------------------|
| 0 0  | EDMSAT - 辅助警号 (仅输出 1) |
| 0 1  | 系统布防                  |
| 0 2  | 系统撤防                  |
| 0 3  | 在居家模式下布防              |
| 0 4  | 在外出模式下布防              |
| 0 5  | 布防预警                  |
| 0 6  | 退出警告 (所有防区闭合) 和进入警告   |
| 0 7  | 退出警告                  |
| 0 8  | 退出警告结束                |
| 0 9  | 退出时间结束后通讯确认           |
| 0 10 | 保留备用                  |
| 0 11 | 进入警告                  |
| 0 12 | 进入警告和日间报警复位           |
| 0 13 | 退出警告、进入警告和日间报警复位      |
| 0 14 | 日间报警复位                |
| 0 15 | 日间报警闭锁                |
| 1 0  | 日间报警启用                |
| 1 1  | 电话线故障                 |
| 1 2  | 收到通讯确认                |
| 1 3  | 辅助电源中断                |
| 1 4  | 交流电源中断                |
| 1 5  | 电池低压                  |
| 1 6  | 号筒扬声器故障               |
| 1 7  | 传感器监视报警               |
| 1 8  | 键盘救护报警                |
| 1 9  | 键盘火警                  |
| 1 10 | 键盘紧急报警                |
| 1 11 | 键盘胁迫报警                |
| 1 12 | 拒绝访问 (输入误码)           |
| 1 13 | 保留备用                  |
| 1 14 | 号筒扬声器 (仅输出 1)         |
| 1 15 | 警号鸣响                  |
| 2 0  | 闪光灯                   |
| 2 1  | 无声报警                  |
| 2 2  | 居家模式下报警               |
| 2 3  | 外出模式下报警               |
| 2 4  | 系统故障                  |
| 2 5  | 火警 (复位)               |
| 2 6  | 火警 (闭锁)               |
| 2 7  | 火警 (确认)               |
| 2 8  | 远程控制 1                |
| 2 9  | 远程控制 2                |
| 2 10 | 远程控制 3                |
| 2 11 | 无线控制输出 1              |
| 2 12 | 无线控制输出 2              |
| 2 13 | 无线控制输出 1 - 非外出模式下     |
| 2 14 | 无线控制输出 2 - 非外出模式下     |
| 2 15 | 试拨 3 次不成功注册通讯故障       |

## 2.13.2 事件代码 (续)

| 事件代码 | 说明                     |
|------|------------------------|
| 3 0  | 通讯故障                   |
| 3 1  | 拨号器禁用                  |
| 3 2  | 拨号器启用 (在线)             |
| 3 3  | 响铃探测                   |
| 3 4  | 键盘紧急报警 (多次停顿)          |
| 3 5  | 模拟防区 1                 |
| 3 6  | 模拟防区 2                 |
| 3 7  | 模拟防区 3                 |
| 3 8  | 模拟防区 4                 |
| 3 9  | 模拟防区 5                 |
| 3 10 | 模拟防区 6                 |
| 3 11 | 模拟防区 7                 |
| 3 12 | 模拟防区 8                 |
| 3 13 | 保留备用                   |
| 3 14 | 保留备用                   |
| 3 15 | 保留备用                   |
| 4 0  | 保留备用                   |
| 4 1  | 保留备用                   |
| 4 2  | 保留备用                   |
| 4 3  | 保留备用                   |
| 4 4  | 保留备用                   |
| 4 5  | 门铃防区                   |
| 4 6  | 防区开路                   |
| 4 7  | 退出时间结束后防区开路            |
| 4 8  | 保留备用                   |
| 4 9  | 交流电源频率 (60 Hz 或 50 Hz) |
| 4 10 | 分区 1 - 防区开路            |
| 4 11 | 分区 2 - 防区开路            |
| 4 12 | 保留备用                   |
| 4 13 | 保留备用                   |
| 4 14 | 保留备用                   |
| 4 15 | 保留备用                   |
| 5 0  | 保留备用                   |
| 5 1  | 保留备用                   |
| 5 2  | 分区 1 报警                |
| 5 3  | 分区 2 报警                |
| 5 4  | 保留备用                   |
| 5 5  | 保留备用                   |
| 5 6  | 分区 1 布防                |
| 5 7  | 分区 2 布防                |
| 5 8  | 保留备用                   |
| 5 9  | 保留备用                   |
| 5 10 | 分区 1 撤防                |
| 5 11 | 分区 2 撤防                |
| 5 12 | 保留备用                   |
| 5 13 | 保留备用                   |
| 5 14 | 任何分区布防                 |
| 5 15 | 任何分区撤防                 |
| 6 0  | 分区 1 键盘数据端子            |
| 6 1  | 分区 2 键盘数据端子            |

## 2.13.3 极性 (模式)

| 选项 | 说明                    |
|----|-----------------------|
| 0  | 未使用输出                 |
| 1  | 常开, 低电平               |
| 2  | 常开, 脉冲低电平             |
| 3  | 常开, 单击低电平             |
| 4  | 常开, 单击低电平 (再次触发)      |
| 5  | 常开, 单击低电平 (可复位)       |
| 6  | 常开, 单击低电平 (报警)        |
| 7  | 常开, 锁定低电平             |
| 8  | 通常低电平, 触发时开路          |
| 9  | 通常低电平, 触发时脉冲开路        |
| 10 | 通常低电平, 触发时单击开路        |
| 11 | 通常低电平, 触发时单击开路 (再次触发) |
| 12 | 通常低电平, 触发时单击开路 (可复位)  |
| 13 | 通常低电平, 触发时单击开路 (报警)   |
| 14 | 通常低电平, 锁定开路           |

## 2.13.4 时间单位

| 选项 | 说明     |
|----|--------|
| 1  | 200 毫秒 |
| 2  | 1 秒    |
| 3  | 1 分钟   |
| 4  | 1 小时   |

## 2.13.5 时间单位倍数

输入 01 到 99 间的值。

## 2.13.6 单击模式

如果输出极性设置为单击, 则输出持续时间为时间单位乘以倍数。(例如, 如果时间单位 (时基) 为 2, 且倍数为 05, 则输出持续时间为 10 秒)

## 2.13.7 脉冲模式

如果输出极性设置为脉冲, 则时间单位为接通时间, 倍数则代表关断时间。关断持续时间等于时间单位乘以倍数。(例如, 要采用 1 秒导通、5 秒关断的脉冲模式, 则时间单位应设置为 1, 倍数应设置为 5。)

## 2.14 时间编程

## 2.14.1 进入时间 1

| 地址                    | 466 - 467 | 地址 | 默认值 |
|-----------------------|-----------|----|-----|
| 以 1 秒为增量 (0 - 15 秒)   | 466       | 4  |     |
| 以 16 秒为增量 (0 - 240 秒) | 467       | 1  |     |

## 2.14.2 进入时间 2

| 地址                    | 468 - 469 | 地址 | 默认值 |
|-----------------------|-----------|----|-----|
| 以 1 秒为增量 (0 - 15 秒)   | 468       | 8  |     |
| 以 16 秒为增量 (0 - 240 秒) | 469       | 2  |     |

**2.14.3 退出时间（外出/居家模式）**

| 地址                   | 470 - 471 |     |
|----------------------|-----------|-----|
|                      | 地址        | 默认值 |
| 以 1 秒为增量（0 - 15 秒）   | 470       | 12  |
| 以 16 秒为增量（0 - 240 秒） | 471       | 3   |

**2.14.4 居家模式进入警戒时间**

| 地址                   | 472 - 473 |     |
|----------------------|-----------|-----|
|                      | 地址        | 默认值 |
| 以 1 秒为增量（0 - 15 秒）   | 472       | 0   |
| 以 16 秒为增量（0 - 240 秒） | 473       | 0   |

**2.14.5 延迟发送报警报告时间**

| 地址                   | 474 - 475 |     |
|----------------------|-----------|-----|
|                      | 地址        | 默认值 |
| 以 1 秒为增量（0 - 15 秒）   | 474       | 0   |
| 以 16 秒为增量（0 - 240 秒） | 475       | 0   |

**2.14.6 传感器监视时间**

| 地址       | 476 - 477 |     |
|----------|-----------|-----|
|          | 地址        | 默认值 |
| 天数增量（十位） | 476       | 0   |
| 天数增量（个位） | 477       | 0   |

**2.14.7 键盘锁定时间**

| 地址                   | 478 |  |
|----------------------|-----|--|
| 默认值                  | 0   |  |
| 以 10 秒为增量（0 - 150 秒） |     |  |

**2.14.8 警号鸣响时间**

| 地址                   | 479 |  |
|----------------------|-----|--|
| 默认值                  | 5   |  |
| 以 1 分钟为增量（0 - 15 分钟） |     |  |

**2.14.9 警号鸣响频率**

| 地址      | 480 |  |
|---------|-----|--|
| 默认值     | 7   |  |
| 0 - 最慢  |     |  |
| 15 - 最快 |     |  |

**2.14.10 自动布防预警时间**

| 地址                   | 481 |  |
|----------------------|-----|--|
| 默认值                  | 1   |  |
| 以 5 分钟为增量（0 - 75 分钟） |     |  |

**2.14.11 自动布防时间**

| 地址     | 482 - 485 |     |
|--------|-----------|-----|
|        | 地址        | 默认值 |
| 小时（十位） | 482       | 0   |
| 小时（个位） | 483       | 0   |
| 分钟（十位） | 484       | 0   |
| 分钟（个位） | 485       | 0   |

**2.14.12 自动撤防时间**

| 地址     | 486 - 489 |     |
|--------|-----------|-----|
|        | 地址        | 默认值 |
| 小时（十位） | 486       | 0   |
| 小时（个位） | 487       | 0   |
| 分钟（十位） | 488       | 0   |
| 分钟（个位） | 489       | 0   |

**2.14.13 通讯确认等待时间**

| 地址                        | 490 |  |
|---------------------------|-----|--|
| 默认值                       | 3   |  |
| 以 500 毫秒为增量（500 毫秒 - 8 秒） |     |  |

**2.14.14 扬声器音量**

| 地址  | 491  |  |
|-----|------|--|
| 默认值 | 13   |  |
| 0   | 不鸣响  |  |
| 15  | 最大鸣响 |  |

**2.15 选项编程****2.15.1 系统选项 1**

| 地址 | 492                |  |
|----|--------------------|--|
| 1  | 允许博世智能锁定           |  |
| 2  | 号筒扬声器监控            |  |
| 4  | 无线布防/撤防闪光灯指示       |  |
| 8  | 使用发射器的 4 键控制居家模式 1 |  |

**2.15.2 系统选项 2**

| 地址  | 493           |  |
|-----|---------------|--|
| 默认值 | 0             |  |
| 1   | 键盘紧急报警为无声     |  |
| 2   | 键盘火警为无声       |  |
| 4   | 键盘救护报警为无声     |  |
| 8   | 拒绝访问（输入误码）为无声 |  |

**2.15.3 系统选项 3**

| 地址 | 494                                  |  |
|----|--------------------------------------|--|
| 1  | 交流电源中断 1 小时后发送交流电源故障报告（禁用 - 2 分钟后发送） |  |
| 2  | 不显示交流电源故障                            |  |
| 4  | 允许脉冲计数传递                             |  |
| 8  | 顺序传递延时                               |  |

**2.15.4 系统选项 4**

| 地址  | 495                  |  |
|-----|----------------------|--|
| 默认值 | 0                    |  |
| 1   | 主机在撤防状态下接通电源（如果电源复位） |  |
| 2   | 主机通电后回到断电前布防/撤防状态    |  |
| 4   | 内部晶振计时               |  |
| 8   | 使用夜间布防站或 RE005       |  |

**2.15.5 用户选项 1**

| 地址  | 496              |  |
|-----|------------------|--|
| 默认值 | 0                |  |
| 1   | 仅在布防时发送测试报告      |  |
| 2   | 警号复位后发送测试报告      |  |
| 4   | 在居家模式 1 下自动布防    |  |
| 8   | STAY 指示灯显示日间报警状态 |  |

**2.15.6 用户选项 2**

|           |                       |
|-----------|-----------------------|
| <b>地址</b> | 497                   |
| 1         | 键盘显示 60 秒后自动关闭        |
| 2         | 允许单键布防（外出/居家模式 1 和 2） |
| 4         | 允许单键撤防（居家模式 1 和 2）    |
| 8         | 撤防后报警事件记录复位           |

**2.15.7 用户选项 3**

|           |                           |
|-----------|---------------------------|
| <b>地址</b> | 498                       |
| 1         | 允许键盘故障鸣音                  |
| 2         | 使用 3 键代替 9 键触发键盘胁迫报警      |
| 4         | 在居家模式 1 和 2 下报警时触发警号和闪灯输出 |
| 8         | 防区防拆报警为无声                 |

**2.15.8 无线输入选项**

|            |          |
|------------|----------|
| <b>地址</b>  | 499      |
| <b>默认值</b> | 0        |
| 1          | DSRF 接收器 |
| 2          | 锁定钥匙开关输入 |
| 3          | 瞬态钥匙开关输入 |
| 4          | 保留备用     |

**2.15.9 分区选项 1**

|            |                  |
|------------|------------------|
| <b>地址</b>  | 500              |
| <b>默认值</b> | 0                |
| 1          | 发送最先布防/最后撤防报告    |
| 2          | 分区 1 键盘连接到数据端子   |
| 4          | 允许从任何分区复位警号      |
| 8          | 在线时主键盘显示 AUX 指示灯 |

**2.15.10 分区选项 2**

|            |                                    |
|------------|------------------------------------|
| <b>地址</b>  | 501                                |
| <b>默认值</b> | 0                                  |
| 1          | 锁定分区 1 发送报告到接收机 1, 分区 2 发送报告到接收机 2 |
| 2          | 允许通过用户码同时布防/撤防两个分区（用户码 [0][#]）     |
| 4          | 保留备用                               |
| 8          | 保留备用                               |

**2.16 防区分配编程****2.16.1 为分区 1 和 2 启用防区分配**

|            |                  |                 |
|------------|------------------|-----------------|
| <b>地址</b>  | 502 - 517        |                 |
| <b>默认值</b> |                  | 0 0 0 0 0 0 0 0 |
| 地址 502     | 分区 1 - 防区 1 指示灯  |                 |
| 地址 503     | 分区 1 - 防区 2 指示灯  |                 |
| 地址 504     | 分区 1 - 防区 3 指示灯  |                 |
| 地址 505     | 分区 1 - 防区 4 指示灯  |                 |
| 地址 506     | 分区 1 - 防区 5 指示灯  |                 |
| 地址 507     | 分区 1 - 防区 6 指示灯  |                 |
| 地址 508     | 分区 1 - 防区 7 指示灯  |                 |
| 地址 509     | 分区 1 - 防区 8 指示灯  |                 |
| 地址 510     | 分区 2 - 防区 1 指示灯  |                 |
| 地址 511     | 分区 2 - 防区 2 指示灯  |                 |
| 地址 512     | 分区 2 - 防区 3 指示灯  |                 |
| 地址 513     | 分区 2 - 防区 4 指示灯  |                 |
| 地址 514     | 分区 2 - 防区 5 指示灯  |                 |
| 地址 515     | 分区 2 - 防区 6 指示灯  |                 |
| 地址 516     | 分区 2 - 防区 7 指示灯  |                 |
| 地址 517     | 分区 2 - 防区 8 指示灯  |                 |
| <b>0</b>   | 该 LED 无对应防区      |                 |
| <b>1</b>   | 该 LED 已使用, 有对应防区 |                 |

**2.16.2 分区 1 和 2 防区分配**

|             |                 |                 |
|-------------|-----------------|-----------------|
| <b>地址</b>   | 518 - 533       | 参阅第 13 页        |
| <b>默认值</b>  |                 | 0 0 0 0 0 0 0 0 |
| 地址 518      | 分区 1 - 防区 1 指示灯 |                 |
| 地址 519      | 分区 1 - 防区 2 指示灯 |                 |
| 地址 520      | 分区 1 - 防区 3 指示灯 |                 |
| 地址 521      | 分区 1 - 防区 4 指示灯 |                 |
| 地址 522      | 分区 1 - 防区 5 指示灯 |                 |
| 地址 523      | 分区 1 - 防区 6 指示灯 |                 |
| 地址 524      | 分区 1 - 防区 7 指示灯 |                 |
| 地址 525      | 分区 1 - 防区 8 指示灯 |                 |
| 地址 526      | 分区 2 - 防区 1 指示灯 |                 |
| 地址 527      | 分区 2 - 防区 2 指示灯 |                 |
| 地址 528      | 分区 2 - 防区 3 指示灯 |                 |
| 地址 529      | 分区 2 - 防区 4 指示灯 |                 |
| 地址 530      | 分区 2 - 防区 5 指示灯 |                 |
| 地址 531      | 分区 2 - 防区 6 指示灯 |                 |
| 地址 532      | 分区 2 - 防区 7 指示灯 |                 |
| 地址 533      | 分区 2 - 防区 8 指示灯 |                 |
| <b>0-15</b> | 防区 1-16 对应该 LED |                 |

## 2.17 用户码分区分配

| 地址 534 - 549 |                   |     |
|--------------|-------------------|-----|
|              | 地址                | 默认值 |
| 用户码 1        | 534               | 0   |
| 用户码 2        | 535               | 0   |
| 用户码 3        | 536               | 0   |
| 用户码 4        | 537               | 0   |
| 用户码 5        | 538               | 0   |
| 用户码 6        | 539               | 0   |
| 用户码 7        | 540               | 0   |
| 用户码 8        | 541               | 0   |
| 用户码 9        | 542               | 0   |
| 用户码 10       | 543               | 0   |
| 用户码 11       | 544               | 0   |
| 用户码 12       | 545               | 0   |
| 用户码 13       | 546               | 0   |
| 用户码 14       | 547               | 0   |
| 用户码 15       | 548               | 0   |
| 用户码 16       | 549               | 0   |
| 0            | 用户码未分配            |     |
| 1            | 用户码被分配到分区 1       |     |
| 2            | 用户码被分配到分区 2       |     |
| 3            | 用户码同时被分配到分区 1 和 2 |     |

## 2.18 个人报警电话号码

| 地址 | 550 - 597 |
|----|-----------|
|----|-----------|

## 2.19 保留备用

| 地址  | 598 |
|-----|-----|
| 默认值 | 0   |

## 2.20 无线编程

### 2.20.1 无线选项

| 地址  | 599                 |
|-----|---------------------|
| 默认值 | 0                   |
| 1   | 无线接收器发生故障时警号鸣响报警    |
| 2   | 无线接收器被拆除/受干扰时警号鸣响报警 |
| 4   | 使监控失败的防区成为开路（如启用监控） |
| 8   | 允许无线干扰监控            |

### 2.20.2 无线设备映射选项

| 地址 600 - 615 |               |     |
|--------------|---------------|-----|
|              | 地址            | 默认值 |
| 无线设备 1 映射    | 600           | 1   |
| 无线设备 2 映射    | 601           | 1   |
| 无线设备 3 映射    | 602           | 1   |
| 无线设备 4 映射    | 603           | 1   |
| 无线设备 5 映射    | 604           | 1   |
| 无线设备 6 映射    | 605           | 1   |
| 无线设备 7 映射    | 606           | 1   |
| 无线设备 8 映射    | 607           | 1   |
| 无线设备 9 映射    | 608           | 1   |
| 无线设备 10 映射   | 609           | 1   |
| 无线设备 11 映射   | 610           | 1   |
| 无线设备 12 映射   | 611           | 1   |
| 无线设备 13 映射   | 612           | 1   |
| 无线设备 14 映射   | 613           | 1   |
| 无线设备 15 映射   | 614           | 1   |
| 无线设备 16 映射   | 615           | 1   |
| 0            | 禁用无线设备 - 防区映射 |     |
| 1            | 启用无线设备 - 防区映射 |     |

### 2.20.3 预设无线设备 (1 - 8) - 防区映射关系

| 地址 616 - 623          |                 |      |
|-----------------------|-----------------|------|
|                       | 地址              | 默认值* |
| 无线设备 1 映射到防区 (1 - 16) | 616             | 00   |
| 无线设备 2 映射到防区 (1 - 16) | 617             | 01   |
| 无线设备 3 映射到防区 (1 - 16) | 618             | 02   |
| 无线设备 4 映射到防区 (1 - 16) | 619             | 03   |
| 无线设备 5 映射到防区 (1 - 16) | 620             | 04   |
| 无线设备 6 映射到防区 (1 - 16) | 621             | 05   |
| 无线设备 7 映射到防区 (1 - 16) | 622             | 06   |
| 无线设备 8 映射到防区 (1 - 16) | 623             | 07   |
| 0-15                  | 将无线设备映射到防区 1-16 |      |

\* 防区编号 1 - 8 采用十六进制码 (00 - 15) 编程。请参阅第 22 页上的表 9 获得映射信息。

### 2.20.4 预设无线设备 (9 - 16) - 防区映射关系

| 地址 624 - 631           |                 |      |
|------------------------|-----------------|------|
|                        | 地址              | 默认值* |
| 无线设备 9 映射到防区 (1 - 16)  | 624             | 08   |
| 无线设备 10 映射到防区 (1 - 16) | 625             | 09   |
| 无线设备 11 映射到防区 (1 - 16) | 626             | 10   |
| 无线设备 12 映射到防区 (1 - 16) | 627             | 11   |
| 无线设备 13 映射到防区 (1 - 16) | 628             | 12   |
| 无线设备 14 映射到防区 (1 - 16) | 629             | 13   |
| 无线设备 15 映射到防区 (1 - 16) | 630             | 14   |
| 无线设备 16 映射到防区 (1 - 16) | 631             | 15   |
| 0-15                   | 将无线设备映射到防区 1-16 |      |

\* 防区编号 9 - 16 采用十六进制码 (00 - 15) 编程。请参阅第 22 页上的表 9 获得映射信息。

表 9: 防区编号十六进制值

| 防区编号 | 十六进制值 |
|------|-------|
| 1    | 00    |
| 2    | 01    |
| 3    | 02    |
| 4    | 03    |
| 5    | 04    |
| 6    | 05    |
| 7    | 06    |
| 8    | 07    |
| 9    | 08    |
| 10   | 09    |
| 11   | 10    |
| 12   | 11    |
| 13   | 12    |
| 14   | 13    |
| 15   | 14    |
| 16   | 15    |

**2.20.5 无线设备 (1 - 8) 信号强度**

| 地址 801 - 808 |     |     |
|--------------|-----|-----|
|              | 地址  | 默认值 |
| 无线设备 1 信号强度  | 801 | 0   |
| 无线设备 2 信号强度  | 802 | 0   |
| 无线设备 3 信号强度  | 803 | 0   |
| 无线设备 4 信号强度  | 804 | 0   |
| 无线设备 5 信号强度  | 805 | 0   |
| 无线设备 6 信号强度  | 806 | 0   |
| 无线设备 7 信号强度  | 807 | 0   |
| 无线设备 8 信号强度  | 808 | 0   |

**2.20.6 无线设备 (9 - 16) 信号强度**

| 地址 809 - 816 |     |     |
|--------------|-----|-----|
|              | 地址  | 默认值 |
| 无线设备 9 信号强度  | 809 | 0   |
| 无线设备 10 信号强度 | 810 | 0   |
| 无线设备 11 信号强度 | 811 | 0   |
| 无线设备 12 信号强度 | 812 | 0   |
| 无线设备 13 信号强度 | 813 | 0   |
| 无线设备 14 信号强度 | 814 | 0   |
| 无线设备 15 信号强度 | 815 | 0   |
| 无线设备 16 信号强度 | 816 | 0   |

**2.20.7 保留备用**

| 地址 836 - 837 |     |     |
|--------------|-----|-----|
|              | 地址  | 默认值 |
| 保留备用         | 836 |     |
| 保留备用         | 837 |     |

**2.21 系统选项编程****2.21.1 国家代码**

| 地址 838 - 839 参阅第 30 页 |     |     |
|-----------------------|-----|-----|
|                       | 地址  | 默认值 |
| 国家代码 (十位)             | 838 | 0   |
| 国家代码 (个位)             | 839 | 2   |

**2.21.2 出厂设置选项**

| 地址 900 |              |     |
|--------|--------------|-----|
|        | 地址           | 默认值 |
| 0      | 允许系统重设为出厂设置  |     |
| 15     | 不允许系统重设为出厂设置 |     |

**2.21.3 系统时间**

| 地址 901 - 904 |     |     |
|--------------|-----|-----|
|              | 地址  | 默认值 |
| 小时 (十位)      | 901 | 0   |
| 小时 (个位)      | 902 | 0   |
| 分钟 (十位)      | 903 | 0   |
| 分钟 (个位)      | 904 | 0   |

**2.21.4 系统日期**

| 地址 905 - 910 |     |     |
|--------------|-----|-----|
|              | 地址  | 默认值 |
| 日期 (十位)      | 905 | 0   |
| 日期 (个位)      | 906 | 1   |
| 月份 (十位)      | 907 | 0   |
| 月份 (个位)      | 908 | 1   |
| 年份 (十位)      | 909 | 0   |
| 年份 (个位)      | 910 | 1   |

### 3.0 无线接收器接口

图 1: 无线接收器 (DSRF) 接线图

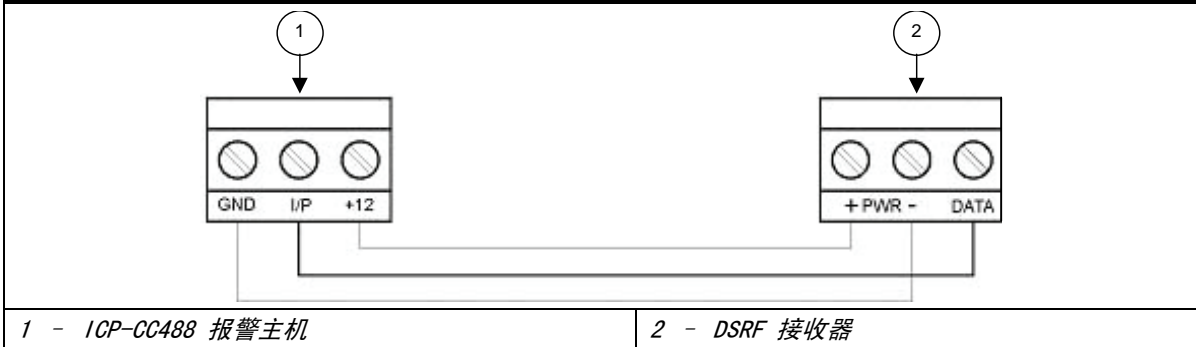

#### 接线和通电:

1. 切断报警主机的电源。
2. 如上图所示，使用 0.8 毫米 (22 AWG) 或更粗的导线连接无线接收器与报警主机。最大长度为 300 米 (1000 英尺)。
3. 接通报警主机的电源。无线接收器中间的红色 LED 灯打开。

#### 操作:

以下为不同 LED 状态下无线接收器的工作情况。

- LED 亮起 - 无线接收器正常工作。
- LED 熄灭 - 存在电源故障或连线错误。
- LED 短暂熄灭 - 无线接收器确认接收到来自远端无线设备的无线信号。

## 4.0 无线密钥操作

**图 2: RF3332: 两键式无线密钥发射器**

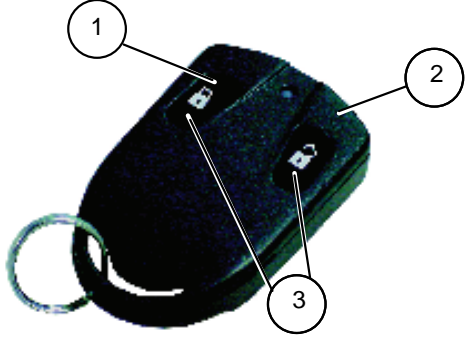

1 - 布防按键  
2 - 撤防按键  
3 - 布防和撤防按键: 同时按住两个按键并持续 2 秒可发送紧急报警。

**图 3: RF3334: 四键式无线密钥发射器**

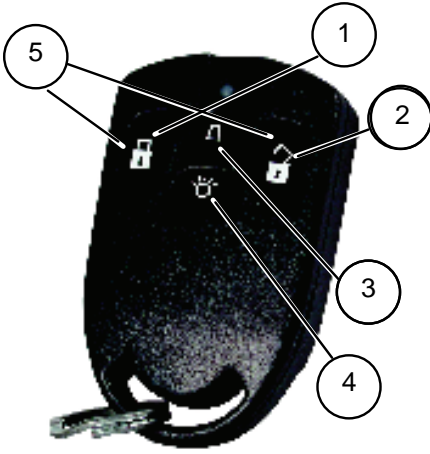

1 - 布防按键  
2 - 撤防按键  
3 - 选项 1 按键  
4 - 选项 2 按键  
5 - 布防和撤防按键: 同时按住两个按键并持续 2 秒可发送紧急报警。

## 5.0 EOL 电阻连接

### 5.1 8 个盗警防区

**图 4: 双 EOL 电阻接线图 (地址 266 - 15)**

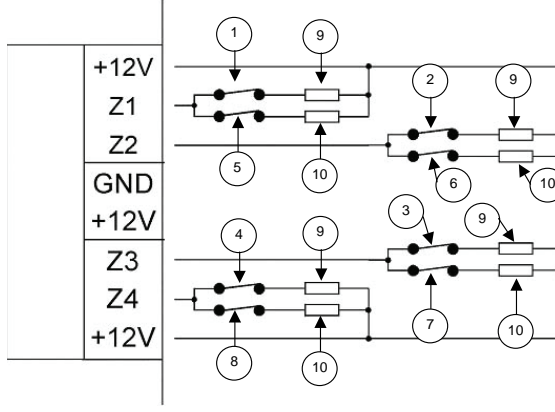

|          |          |
|----------|----------|
| 1 - 防区 1 | 6 - 防区 6 |
| 2 - 防区 2 | 7 - 防区 7 |
| 3 - 防区 3 | 8 - 防区 8 |
| 4 - 防区 4 | 9 - 3k3  |
| 5 - 防区 5 | 10 - 6k8 |

**图 5: 带防拆双 EOL 电阻接线图 (地址 266 - 14)**

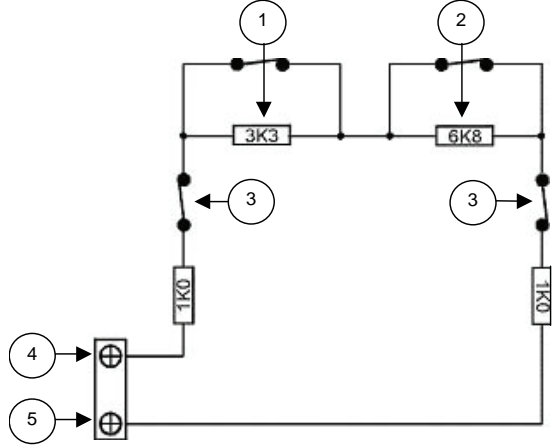

|           |
|-----------|
| 1 - 防区 1  |
| 2 - 防区 5  |
| 3 - 防拆开关  |
| 4 - +12 V |
| 5 - 防区 1  |



### 5.2 8 个防区 (使用常开触点)

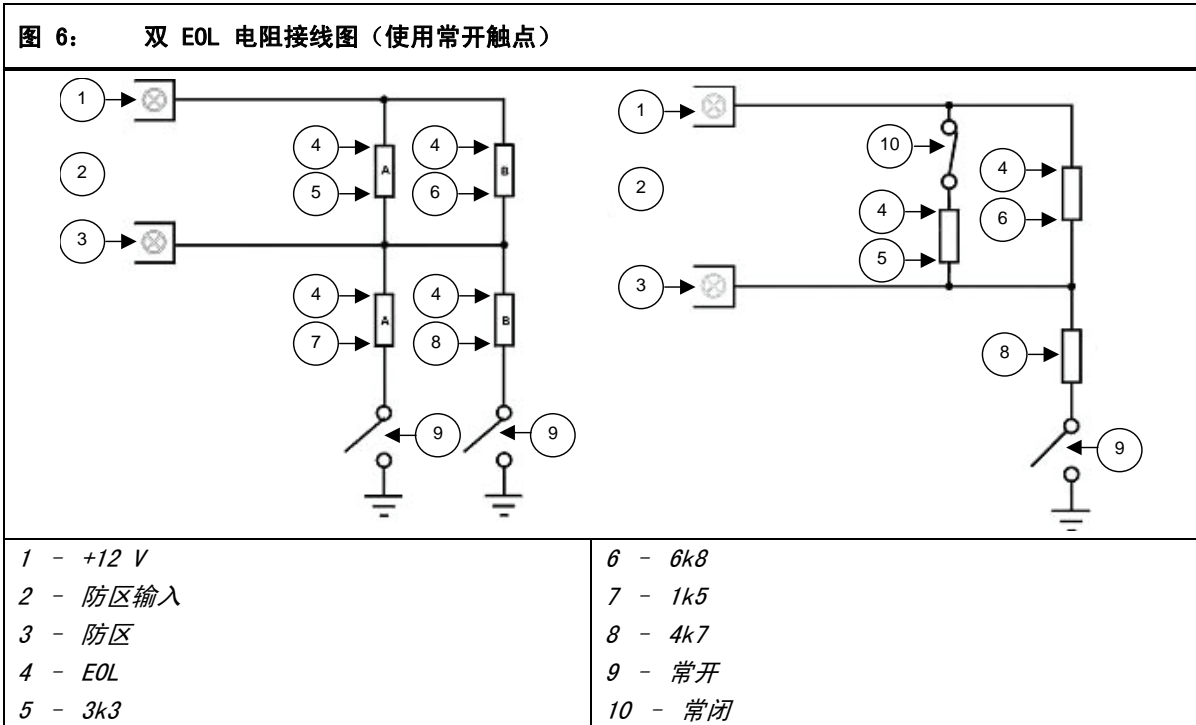

## 6.0 接线图



图 8: ICP-CC488 接线图



|  |   |  |
|--|---|--|
| <p>1 - 605 插头</p> <p>2 - 6 (红色) 电信局电话线</p> <p>5 (黄色) 室内电话线</p> <p>3 和 4 未使用</p> <p>2 (黑色) 电信局电话线</p> <p>1 (绿色) 室内电话线</p> <p>3 - 防区 1</p> <p>4 - 防区 5</p> <p>5 - 防区 2</p> <p>6 - 防区 6</p> | <p>7 - 外部设备电源 12 V @ 400 mA</p> <p>8 - 被动红外 (PIR) 探测器</p> <p>9 - 防区 8</p> <p>10 - 防区 4</p> <p>11 - 防区 7</p> <p>12 - 防区 3</p> <p>13 - 压电警号</p> <p>14 - 烟雾探测器</p> | <p>15 - 闪光灯</p> <p>16 - 号筒扬声器</p> <p>17 - 键盘</p> <p>18 - 黄线</p> <p>19 - 绿线</p> <p>20 - 红线</p> <p>21 - 黑线</p> <p>22 - 电池</p> <p>23 - 18 VAC 1.3 A 变压器 (TF008)</p> <p>24 - 连接 +12 V 与公共端</p> |
|--|---|--|

图 9: ICP-CC488 部件图

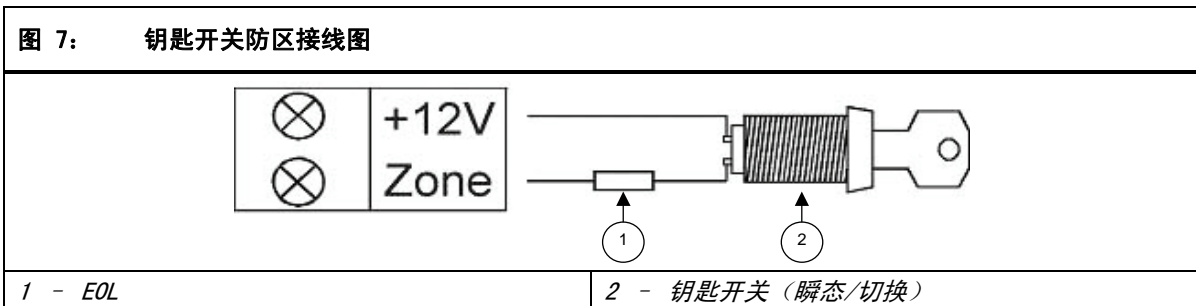
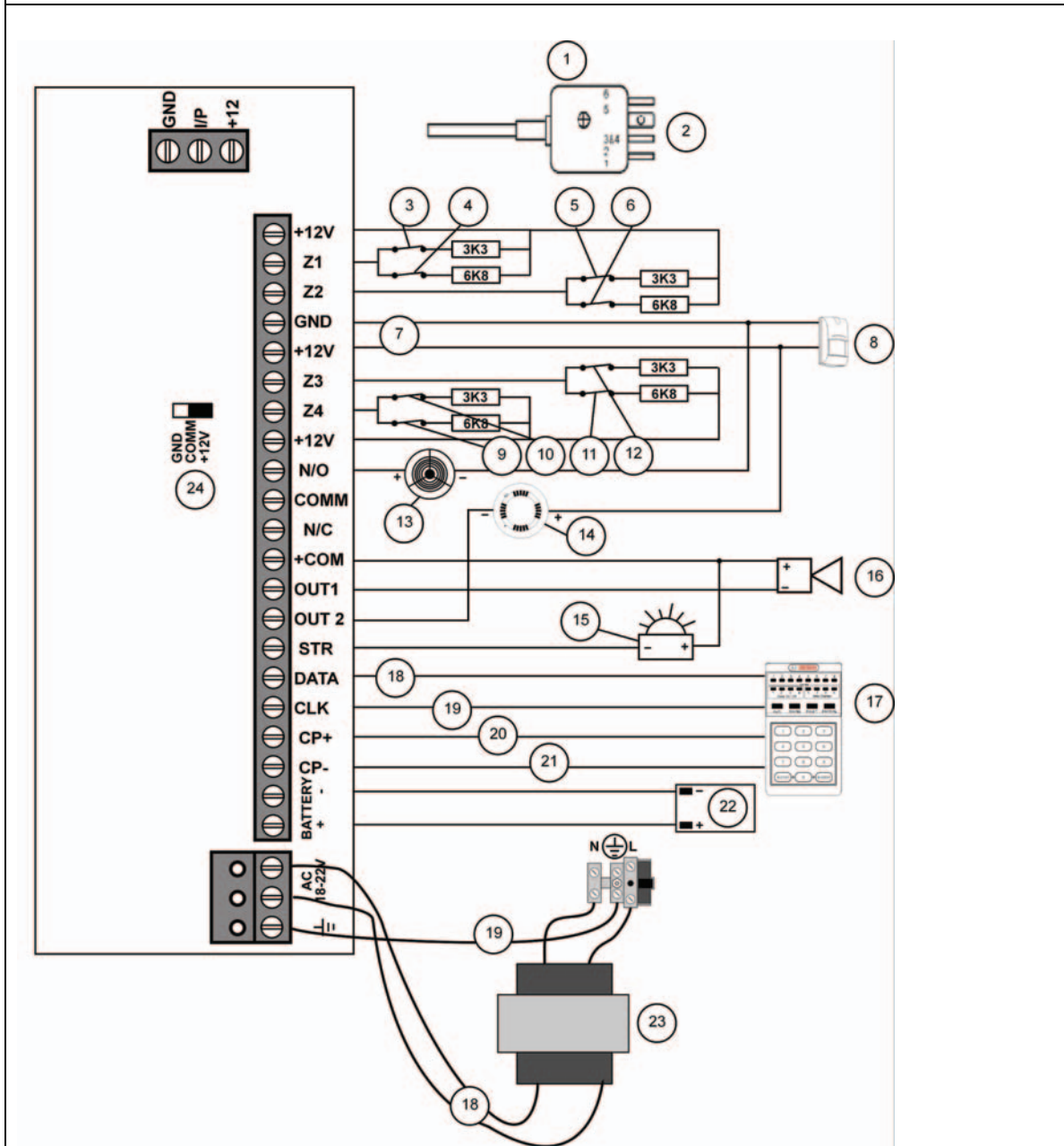
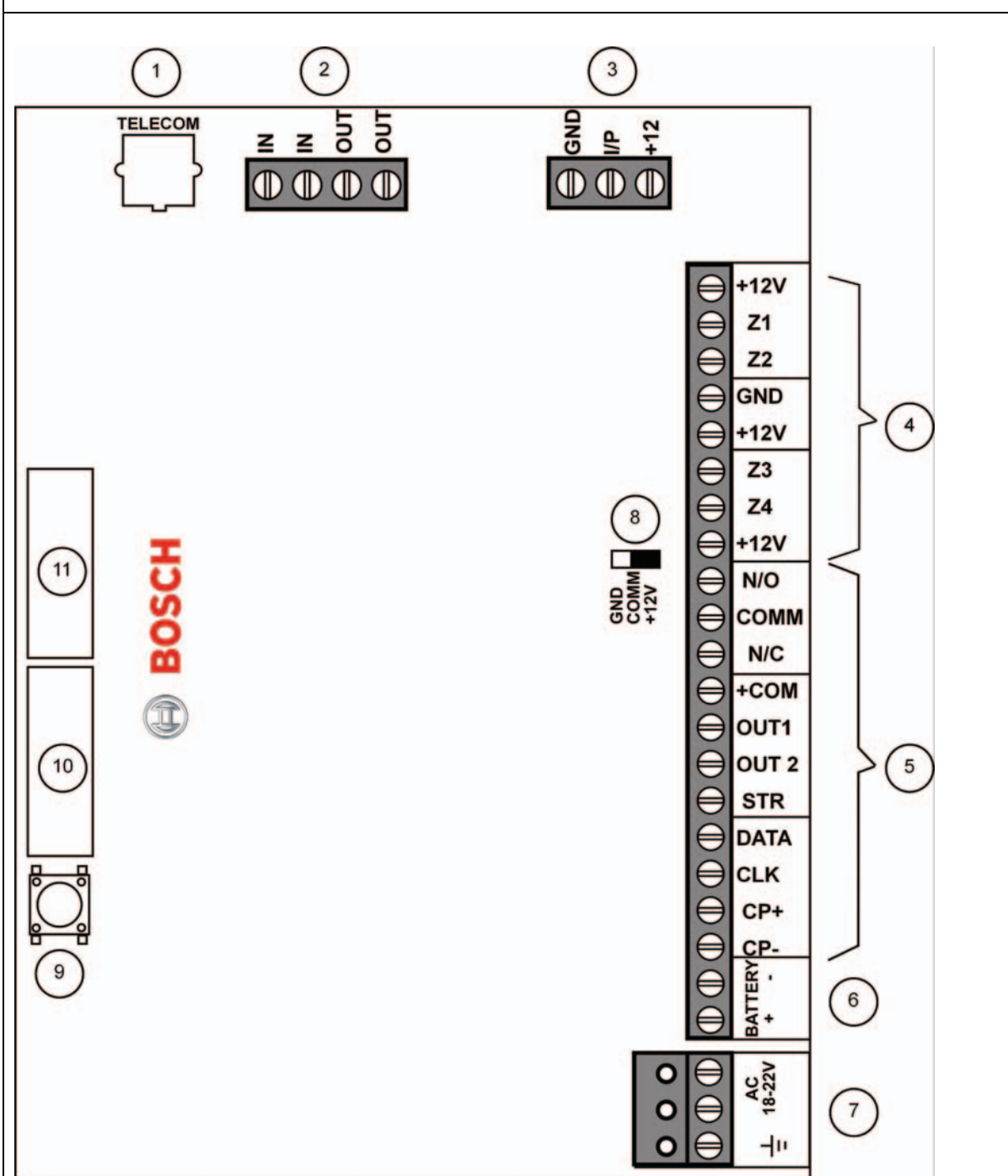

1 - 电话线插口

2 - 电话线端子

OUT - 内部电话线

IN - 电信局电话线

3 - 接收器接口连接

4 - 防区连接端子

5 - 输出连接端子

6 - 电池输入

7 - 变压器输入 (Bosch TF008)

8 - 继电器触点选择

9 - 出厂设置开关

10 - 编程钥匙

11 - 辅助模块: 直连电缆

## 7.0 分区管理键盘连接

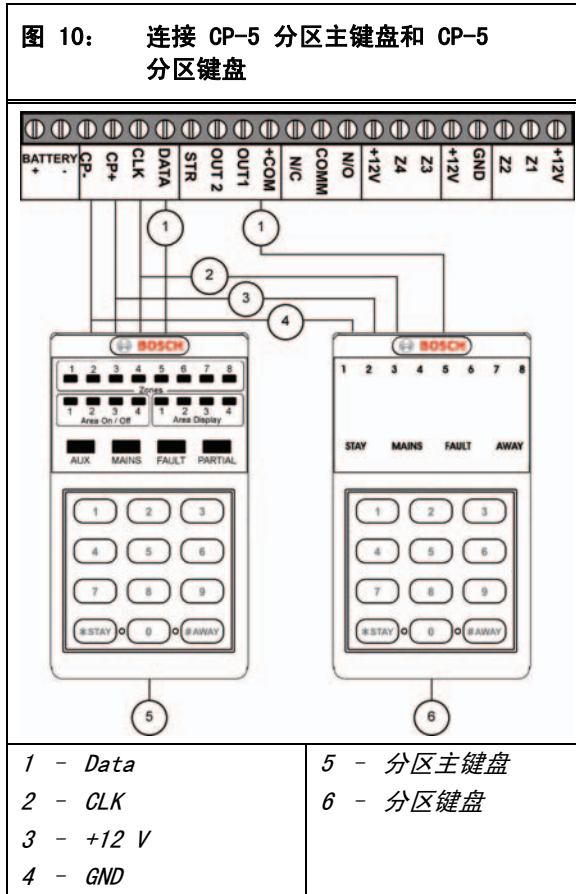

如果分区键盘 (CP500A) 被分配到分区 1, 则远程键盘背面的 DIP 开关 1 应拨到 ON 位置。需要对输出 1 的以下地址进行编程:

[地址 436 - 6, 437 - 0]

如果分区键盘 (CP500A) 被分配到分区 2, 则键盘背面的 DIP 开关 2 应拨到 ON 位置。需要对输出 1 的以下地址进行编程:

[地址 436 - 6, 437 - 1]



分区主键盘的 DIP 开关必须全部拨到 ON 位置, 以确保键盘正常工作。

**图 11: 连接两个 CP-5 分区键盘**

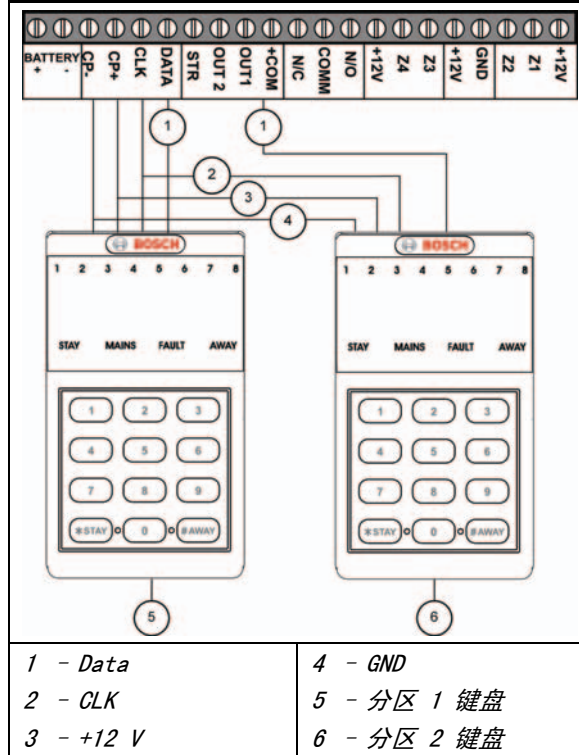

要使两个分区键盘 (CP500A) 正常工作, 必须对以下 DIP 开关和地址进行编程。

### 分区 1 键盘

远程键盘背面的 DIP 开关 1 应拨到 ON 位置。需要对以下地址进行编程:

[地址 500, 必须启用选项位 2]

### 分区 2 键盘 - (输出 1)

远程键盘背面的 DIP 开关 2 应拨到 ON 位置。需要对输出 1 的以下地址进行编程:

[地址 436 - 6, 437 - 1]

## 8.0 国家代码

PSTN 提供有可编程线路接口，以适应国际电话线路需求。该方案满足不同国家/地区的 PTT 标准要求。

| 国家/地区 | 代码  | 国家/地区   | 代码  | 国家/地区   | 代码  | 国家/地区  | 代码  | 国家/地区    | 代码  |
|-------|-----|---------|-----|---------|-----|--------|-----|----------|-----|
| 阿根廷   | 0 1 | 波兰      | 4 1 | 列支敦士登   | 6 3 | 加蓬     | 6 5 | 巴布亚新几内亚  | 6 5 |
| 澳大利亚  | 0 2 | 葡萄牙     | 4 2 |         |     | 冈比亚    | 6 5 | 巴拉圭      | 6 5 |
| 奥地利   | 0 3 | 罗马尼亚    | 4 3 | 阿富汗     | 6 5 | 加纳     | 6 5 | 卢旺达      | 6 5 |
| 比利时   | 0 4 | 俄罗斯     | 4 4 | 阿尔巴尼亚   | 6 5 |        | 6 5 | 圣卢西亚     | 6 5 |
| 巴西    | 0 5 | 沙特阿拉伯   | 4 5 | 安道尔     | 6 5 | 格林纳达   | 6 5 | 东萨摩亚     | 6 5 |
| 保加利亚  | 0 6 | 塞尔维亚和黑山 | 4 6 | 安哥拉     | 6 5 | 危地马拉   | 6 5 | 圣马力诺     | 6 5 |
| 加拿大   | 0 7 | 新加坡     | 4 7 | 安提瓜和巴布达 | 6 5 | 几内亚    | 6 5 | 圣多美和普林西比 | 6 5 |
| 中国    | 0 8 | 斯洛伐克    | 4 8 | 阿塞拜疆    | 6 5 | 圭亚那    | 6 5 | 圣文森特     | 6 5 |
| 哥伦比亚  | 0 9 | 斯洛文尼亚   | 4 9 | 巴哈马     | 6 5 | 海地     | 6 5 | 塞内加尔     | 6 5 |
| 克罗地亚  | 1 0 | 南非      | 5 0 | 孟加拉     | 6 5 | 梵蒂冈    | 6 5 | 塞舌尔      | 6 5 |
| 塞浦路斯  | 1 1 | 西班牙     | 5 1 | 巴巴多斯    | 6 5 | 洪都拉斯   | 6 5 | 塞拉利昂     | 6 5 |
| 捷克共和国 | 1 2 | 瑞典      | 5 2 | 伯利兹     | 6 5 | 伊朗     | 6 5 | 所罗门群岛    | 6 5 |
| 丹麦    | 1 3 | 瑞士      | 5 3 | 贝宁      | 6 5 | 伊拉克    | 6 5 | 索马里      | 6 5 |
| 埃及    | 1 4 | 中国台湾    | 5 4 | 不丹      | 6 5 | 象牙海岸   | 6 5 | 斯里兰卡     | 6 5 |
| 爱沙尼亚  | 1 5 | 泰国      | 5 5 | 玻利维亚    | 6 5 | 牙买加    | 6 5 | 苏丹       | 6 5 |
| 芬兰    | 1 6 | 土耳其     | 5 6 |         | 6 5 | 肯尼亚    | 6 5 | 苏里南      | 6 5 |
| 法国    | 1 7 | 英国      | 5 7 | 博茨瓦纳    | 6 5 | 基里巴斯   | 6 5 | 斯威士兰     | 6 5 |
| 德国    | 1 8 | 美国      | 5 8 | 文莱      | 6 5 | 科威特    | 6 5 | 塔吉克斯坦    | 6 5 |
| 希腊    | 1 9 | 委内瑞拉    | 5 9 | 布基纳法索   | 6 5 | 老挝     | 6 5 | 坦桑尼亚     | 6 5 |
| 中国香港  | 2 0 | 越南      | 6 0 | 缅甸      | 6 5 | 莱索托    | 6 5 | 多哥       | 6 5 |
| 匈牙利   | 2 1 |         |     | 布隆迪     | 6 5 | 利比里亚   | 6 5 | 图瓦卢      | 6 5 |
| 印度    | 2 2 | 亚美尼亚    | 6 2 | 柬埔寨     | 6 5 | 利比亚    | 6 5 | 乌干达      | 6 5 |
| 印度尼西亚 | 2 3 | 白俄罗斯    | 6 2 | 喀麦隆     | 6 5 | 马达加斯加  | 6 5 | 阿拉伯联合酋长国 | 6 5 |
| 爱尔兰   | 2 4 | 格鲁吉亚    | 6 2 | 佛得角     | 6 5 | 马拉维    | 6 5 | 乌拉圭      | 6 5 |
| 意大利   | 2 5 | 约旦      | 6 2 | 中非共和国   | 6 5 | 马尔代夫   | 6 5 | 乌兹别克斯坦   | 6 5 |
| 日本    | 2 6 | 哈萨克斯坦   | 6 2 | 乍得      | 6 5 | 马里     | 6 5 | 瓦努阿图     | 6 5 |
| 韩国    | 2 7 | 吉尔吉斯斯坦  | 6 2 | 智利      | 6 5 | 马绍尔群岛  | 6 5 | 阿拉伯联合酋长国 | 6 5 |
| 拉脱维亚  | 2 8 | 摩尔多瓦    | 6 2 | 科摩罗     | 6 5 | 毛利塔尼亚  | 6 5 |          |     |
| 立陶宛   | 2 9 | 阿曼      | 6 2 | 刚果      | 6 5 | 毛里求斯   | 6 5 |          |     |
| 卢森堡   | 3 0 | 巴基斯坦    | 6 2 | 哥斯达黎加   | 6 5 | 密克罗尼西亚 | 6 5 |          |     |
| 马其顿   | 3 1 | 卡塔尔     | 6 2 | 古巴      | 6 5 | 摩纳哥    | 6 5 |          |     |
| 马来西亚  | 3 2 | 叙利亚     | 6 2 | 吉布提     | 6 5 | 蒙古     | 6 5 |          |     |
| 马耳他   | 3 3 | 乌克兰     | 6 2 | 多米尼克    | 6 5 | 莫桑比克   | 6 5 |          |     |
| 墨西哥   | 3 4 |         |     | 东帝汶     | 6 5 | 纳米比亚   | 6 5 |          |     |
| 荷兰    | 3 5 | 阿尔及利亚   | 6 3 | 厄瓜多尔    | 6 5 | 瑙鲁     | 6 5 |          |     |

| 国家/地区 | 代码  | 国家/地区   | 代码  | 国家/地区 | 代码  | 国家/地区 | 代码  | 国家/地区 | 代码 |
|-------|-----|---------|-----|-------|-----|-------|-----|-------|----|
| 新西兰   | 3 6 | 巴林      | 6 3 | 萨尔瓦多  | 6 5 | 尼泊尔   | 6 5 |       |    |
| 尼日利亚  | 3 7 | 法属玻利尼西亚 | 6 3 | 赤道几内亚 | 6 5 | 尼加拉瓜  | 6 5 |       |    |
| 挪威    | 3 8 | 冰岛      | 6 3 | 厄立特里亚 | 6 5 | 尼日尔   | 6 5 |       |    |
| 秘鲁    | 3 9 | 以色列     | 6 3 | 埃塞俄比亚 | 6 5 | 帕劳群岛  | 6 5 |       |    |
| 菲律宾   | 4 0 | 黎巴嫩     | 6 3 | 斐济    | 6 5 | 巴拿马   | 6 5 |       |    |

## 备注

博世安保有限公司  
130 Perinton Parkway  
Fairport, NY 14450-9199 USA  
[www.boschsecurity.com](http://www.boschsecurity.com)

© 2009 博世安保有限公司  
F01U089335-02



**BOSCH**