

# ICP-CC408

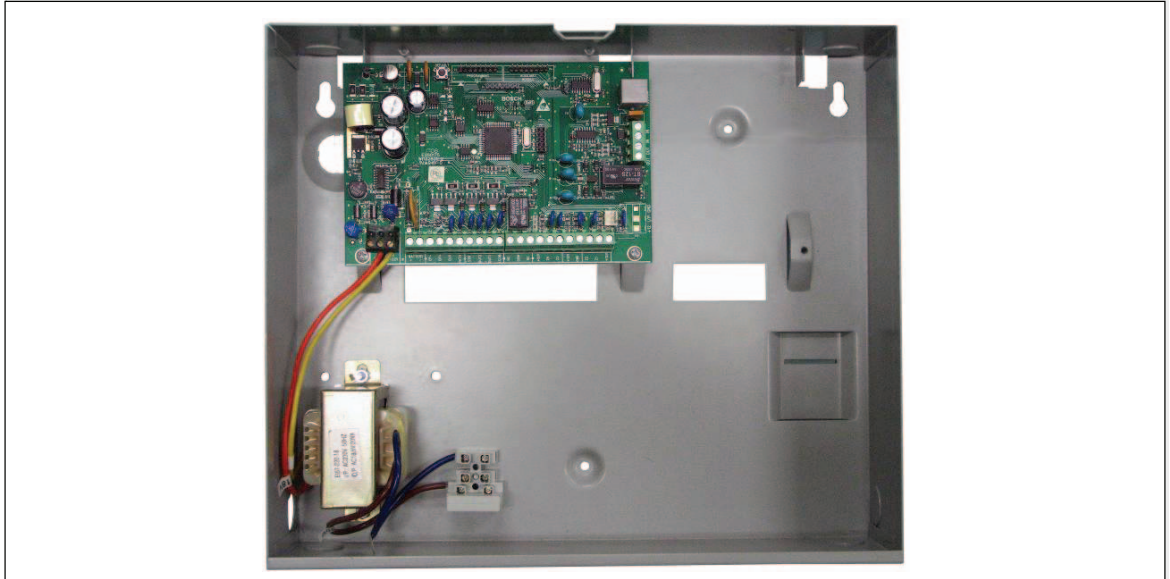

ZH | 安装指南  
ICP-CC408  
报警主机



**BOSCH**

## 版权声明

除非特别声明，本出版物的版权归博世安保有限公司（“博世公司”）所有，并保留所有权利。

您可以下载本出版物的单份副本。一旦您下载本出版物，即表明您同意：(i) 只使用此出版物供自己参考；(ii) 不会利用此出版物从事商业活动或向任何人收取费用；(iii) 未经博世公司的事先书面许可，不会以任何方式更改此出版物。

除上述规定或《版权法案 1968 (Cth)》授权以外，未经博世公司的事先书面许可，任何人不得以任何形式或经由任何方式复制、传输、修改或存储本出版物的任何部分。

## 免责声明

本材料专门供在该产品安装方面具备专业知识经验的商业人士使用。不具备相应专业经验的人员在尝试安装前应寻求相关协助。

我们已经尽量认真仔细地准备本材料，博世安保有限公司及其代表机构对其中任何信息或遗漏给任何个人或实体带来的任何直接或间接的损失或损害不承担任何责任。

博世安保有限公司保留随时修改其产品功能与规格的权力，恕不另行通知。

## 目录

1.0	简介.....	7	4.11.2	用户码隔离.....	20
1.1	ICP-CC408 功能特性.....	7	4.12	故障分析模式.....	20
1.2	快速入门.....	7	4.13	故障说明.....	21
1.2.1	设置日期和时间.....	8	5.0	远程无线发射器操作.....	22
1.2.2	ICP-CC408 防区预设值.....	8	5.1	远程无线发射器操作指示.....	22
1.2.3	防区类型.....	8	5.2	远程无线用户码权限级别.....	22
2.0	编程.....	8	5.3	更改或删除远程无线用户码.....	22
2.1	通过远程键盘编程.....	8	5.4	2 通道远程无线手持式发射器操作.....	23
2.2	通过编程钥匙编程.....	9	5.4.1	在外出模式下布防.....	23
2.3	编程选项位.....	9	5.4.2	从外出模式下撤防.....	23
2.4	安装员编程命令.....	10	5.4.3	在居家模式 1 下布防.....	23
2.4.1	命令 959 - 测试编程钥匙.....	10	5.4.4	从居家模式 1 下撤防.....	23
2.4.2	命令 960 - 退出安装员编程模式.....	10	5.4.5	紧急报警.....	23
2.4.3	命令 961 - 使报警主机重 设为出厂设置.....	10	5.5	4 通道远程无线手持式发射器操作.....	24
2.4.4	命令 962 - 将报警主机存储器内容复 制到编程钥匙中.....	10	5.5.1	在外出模式下布防.....	24
2.4.5	命令 963 - 将编程钥匙内容复制到报 警主机中.....	11	5.5.2	从外出模式下撤防.....	24
2.4.6	命令 964 - 清除编程钥匙内容.....	11	5.5.3	在居家模式 1 下布防.....	24
2.4.7	命令 965 - 设置个人电话报 警拨号格式.....	11	5.5.4	从居家模式 1 下撤防.....	24
2.4.8	命令 966 - 启用/禁用地址 自动跳位.....	11	5.5.5	紧急报警.....	24
2.4.9	命令 999 - 显示主机型号和 软件版本号.....	12	5.5.6	远程输出.....	24
2.5	禁用出厂设置.....	12	6.0	系统功能.....	25
3.0	键盘指示灯.....	14	6.1	安装员密码功能.....	25
3.1	ICP-CP508W 八防区 LED 键盘.....	14	6.1.1	设置发送第一个测试报告需等 待的天数.....	25
3.2	ICP-CP508LW 八防区 LCD 键盘.....	15	6.1.2	修改个人报警电话号码.....	25
3.3	ICP-CP500PW LED 分区主键盘.....	16	6.1.3	更改布防/撤防电话报警转拨指令.....	26
4.0	系统操作.....	17	6.1.4	设置居家模式 2 防区.....	27
4.1	在外出模式下布防系统.....	17	6.1.5	辅助警号服务模式.....	28
4.2	从外出模式下撤防系统.....	17	6.1.6	打开/关闭电话监控模式.....	28
4.3	在居家模式 1 下布防系统.....	17	6.1.7	步测模式.....	28
4.4	从居家模式 1 下撤防系统.....	18	6.1.8	事件记录回查模式.....	28
4.5	在居家模式 2 下布防系统.....	18	6.2	主码功能.....	28
4.6	从居家模式 2 下撤防系统.....	19	6.2.1	同时布防/撤防两个分区.....	29
4.7	键盘胁迫报警.....	19	6.2.2	更改和删除用户码.....	29
4.8	键盘紧急报警.....	19	6.2.4	修改个人报警电话号码.....	30
4.9	键盘火警.....	19	6.2.5	更改布防/撤防电话报警转拨指令.....	31
4.10	键盘救护报警.....	20	6.2.6	设置居家模式 2 防区.....	32
4.11	隔离防区.....	20	6.2.7	打开/关闭输出.....	33
4.11.1	标准隔离.....	20	6.2.8	设置日期和时间.....	33
			6.2.9	步测模式.....	33
			6.2.10	事件记录回查模式.....	33
			6.3	用户码功能.....	34
			6.3.1	同时布防/撤防两个分区.....	34
			6.4	单键功能.....	34
			6.4.1	在外出模式下布防系统.....	34
			6.4.2	在居家模式 1 下布防系统.....	34
			6.4.3	在居家模式 2 下布防系统.....	34

6.4.4	号筒扬声器测试.....	35	13.0	访问码.....	47
6.4.5	警铃测试.....	35	13.1	安装员密码.....	47
6.4.6	闪灯测试.....	35	13.2	用户码.....	47
6.4.7	打开/关闭日间报警.....	35	13.2.1	ICP-CC408 用户码.....	48
6.4.8	故障分析模式.....	35	13.3	用户码权限级别.....	49
6.4.9	启动调制解调器呼叫.....	35	14.0	防区信息.....	49
6.4.10	复位闭锁输出.....	35	14.1	日间报警信息.....	49
6.4.11	更改键盘蜂鸣器音调.....	35	14.1.1	日间报警复位.....	49
6.4.12	发送测试报告.....	36	14.1.2	日间报警闭锁.....	49
7.0	通过电话远程布防系统.....	36	14.1.3	日间报警操作.....	49
8.0	Alarm Link 软件.....	36	14.2	EOL 电阻值.....	50
8.1	远程连接.....	36	14.3	防区编程.....	51
8.1.1	用户控制远程连接.....	36	14.3.1	ICP-CC408 防区预设值.....	51
8.1.2	无回拨确认远程连接.....	36	14.3.2	防区类型.....	52
8.1.3	带回拨确认远程连接.....	37	14.3.3	防区脉冲计数.....	53
8.1.4	直连.....	37	14.3.4	防区脉冲计数时间.....	53
8.2	Alarm Link 选项.....	37	14.3.5	防区选项 1.....	53
9.0	个人电话报警拨号.....	37	14.3.6	钥匙开关防区选项.....	54
9.1	个人电话报警拨号功能.....	38	14.3.7	防区选项 2.....	55
9.2	设置和编程个人电话报警报告.....	38	14.3.8	防区报告码.....	55
10.0	拨号器报告格式.....	38	14.3.9	防区拨号器选项.....	55
10.1	发送格式.....	38	14.4	警号弹性锁定计数.....	56
10.1.1	Contact ID 格式.....	39	14.5	拨号器弹性锁定计数.....	56
10.1.2	防区识别码.....	39	15.0	系统报告信息.....	56
10.1.3	4 + 2 报告格式.....	39	15.1	防区状态 - 旁路报告.....	56
10.1.4	普通寻呼机报告格式.....	39	15.2	防区状态 - 故障报告.....	57
10.2	普通寻呼机显示信息.....	40	15.3	防区状态 - 传感器监视报告.....	57
11.0	拨号器信息.....	43	15.4	防区状态 - 报警复位码.....	57
11.1	接收机 1 和接收机 2 主电话号码.....	43	15.5	防区状态报告选项.....	57
11.2	接收机 1 和接收机 2 第二 个电话号码.....	43	15.6	布防/撤防报告.....	57
11.3	接收机 1 和接收机 2 握手音.....	44	15.7	布防/撤防报告选项.....	57
11.4	接收机 1 和接收机 2 发送格式.....	44	15.8	键盘胁迫报告.....	58
11.5	接收机 1 和接收机 2 用户识别码.....	44	15.9	键盘紧急报告.....	58
11.6	拨号格式.....	44	15.10	键盘火警报告.....	58
11.7	布防启用电话报警转拨.....	44	15.11	键盘救护报告.....	58
11.8	撤防禁用电话报警转拨.....	45	15.12	键盘报告选项.....	58
11.9	回拨电话号码.....	45	15.13	系统状态 - 辅助电源故障报告.....	58
11.10	铃响计数.....	45	15.14	系统状态 - 辅助电源故障 复位报告.....	58
11.11	电话线故障选项.....	46	15.15	系统状态 - 交流电源故障报告.....	58
12.0	拨号器选项.....	46	15.16	系统状态 - 交流电源故障 复位报告.....	59
12.1	拨号器选项 1.....	46	15.17	系统状态 - 电池低压故障报告.....	59
12.2	拨号器选项 2.....	46	15.18	系统状态 - 电池低压故障 复位报告.....	59
12.3	拨号器选项 3.....	47	15.19	系统状态 - 拒绝访问.....	59
12.4	Alarm Link 选项.....	47	15.20	系统状态报告选项.....	59

15.21	发送测试报告时间.....	60	19.5	用户码分配.....	74
15.22	测试报告拨号器选项.....	60	19.6	分区管理键盘设置和编程.....	74
16.0	可编程输出.....	60	19.6.1	设置分区主键盘作为主键盘.....	74
16.1	将输出转至键盘蜂鸣器.....	61	19.6.2	设置分区 1 键盘作为主键盘.....	74
16.2	输出事件类型.....	61	19.6.3	设置分区 1 键盘.....	74
16.3	输出极性.....	65	19.6.4	设置分区 2 键盘.....	74
16.4	输出定时.....	66	19.7	分区管理键盘连接 - 示例.....	75
16.5	脉冲极性.....	66	20.0	可选设备.....	75
16.6	单击极性.....	66	20.1	RE012/E 和 RE013/E 2 通道/4 通道手持式发射器 304 MHz.....	75
17.0	系统事件计时器.....	66	20.2	WE800/E 304 MHz 无线接收器.....	75
17.1	进入/退出计时器编程.....	66	20.3	RE005/E:2 通道无线接口.....	76
17.2	进入计时器 1.....	67	20.4	SS914 EDMSAT 辅助警号.....	76
17.3	进入计时器 2.....	67	20.5	CC891 编程钥匙.....	76
17.4	退出时间.....	67	20.6	CC816 Alarm Link 软件.....	76
17.5	居家模式进入警戒计时器.....	67	20.7	ICP-CP508W 八防区 LED 键盘.....	76
17.6	延迟发送报警报告时间.....	67	20.8	ICP-CP508LW 八防区 LCD 键盘.....	76
17.7	传感器监视时间.....	67	20.9	ICP-CP500AW 八防区分区键盘.....	76
17.8	键盘锁定时间.....	67	20.10	CP500PW 分区主键盘.....	76
17.9	警号鸣响时间.....	67	20.11	CP105A 夜间布防站.....	76
17.10	警号鸣响频率.....	68	20.12	TF008 变压器 (TF008).....	76
17.11	自动布防预警计时器.....	68	21.0	端子定义与说明.....	77
17.12	自动布防时间.....	68	21.1	端子定义与说明.....	77
17.13	自动撤防时间.....	68	21.2	术语表.....	78
17.14	通讯确认等待时间.....	68	21.3	系统图示.....	80
17.15	系统时间.....	68	22.0	附录.....	84
17.16	系统日期.....	68	22.1	附录 A - 电话抗干扰功能.....	84
18.0	系统和用户选项.....	69	22.2	附录 B - 仅在布防时发送测试报告.....	84
18.1	系统选项 1.....	69	23.0	技术规格.....	85
18.2	系统选项 2.....	69	23.1	保修声明.....	85
18.3	系统选项 3.....	70	23.2	软件版本号.....	85
18.4	系统选项 4.....	70	23.3	用户建议.....	85
18.5	用户选项 1.....	70	23.4	新西兰电信声明.....	85
18.6	用户选项 2.....	71	24.0	编程表.....	85
18.7	用户选项 3.....	71	25.0	国家代码.....	93
18.8	无线输入选项.....	71			
19.0	分区管理.....	72			
19.1	ICP-CP500PW LED 分区主键盘.....	72	<b>图</b>		
19.2	在分区管理系统上使用键盘.....	72	图 1:	ICP-CP508W 八防区 LED 键盘.....	14
19.2.1	通过 CP5 LED 分区键盘操作系统.....	72	图 2:	ICP-CP508LW 八防区 LCD 键盘.....	15
19.2.2	通过 CP5 分区主键盘操作系统.....	72	图 3:	ICP-CP500PW 分区主键盘.....	16
19.3	编程.....	72	图 4:	ICP-CP508W LED 键盘 (有声报警按键).....	19
19.3.1	分区选项 1.....	72	图 5:	RE012/E: 双通道无线密钥发射器.....	23
19.3.2	分区选项 2.....	73	图 6:	RE013/E:4 通道无线密钥发射器.....	24
19.4	防区分配.....	73	图 7:	普通寻呼机显示.....	42
19.4.1	分区 1 防区分配.....	73	图 8:	双 EOL 电阻接线图 (使用常闭触点).....	50
19.4.2	分区 2 防区分配.....	73			

图 9:	双 EOL 电阻接线图 (使用一组常开触点) .....	50	表 27:	更改布防启用/撤防禁用电话报警 转拨指令时的键盘指示灯 .....	26
图 10:	双 EOL 电阻接线图 (使用两组常开触点) .....	51	表 28:	电话监控模式指示 .....	28
图 11:	钥匙开关防区接线图 .....	55	表 29:	事件顺序 .....	28
图 12:	键盘背后 DIP 开关位置 .....	65	表 30:	事件记录回放 .....	28
图 13:	ICP-CP500PW 分区主键盘 .....	72	表 31:	主码功能 .....	29
图 14:	分区 1 键盘显示 .....	74	表 32:	键盘指示灯显示用户编号 .....	29
图 15:	分区 2 键盘显示 .....	74	表 33:	键盘指示灯显示远程无线 用户编号 .....	30
图 16:	键盘背后 DIP 开关位置 .....	75	表 34:	个人电话报警拨号数字 .....	30
图 17:	连接 CP-5 分区主键盘和 CP-5 分区键盘 .....	75	表 35:	更改个人报警电话号码时的键 盘指示灯 .....	31
图 18:	连接两个 CP-5 分区键盘 .....	75	表 36:	布防/撤防电话报警转拨指令数字....	31
图 19:	WE800/E 无线布防/撤防接口 .....	76	表 37:	更改布防启用/撤防禁用电话报警转 拨指令时的键盘指示灯 .....	31
图 20:	ICP-CC408 接线图 .....	80	表 38:	事件顺序 .....	33
图 21:	ICP-CC408 部件图 .....	81	表 39:	事件记录回放 .....	34
图 22:	电信通讯连接图 (澳大利亚) .....	82	表 40:	Alarm Link 报警主机表 .....	36
图 23:	电信通讯连接图 (新西兰) .....	82	表 41:	个人电话报警拨号数字 .....	38
图 24:	电信通讯连接图 (中国) .....	83	表 42:	4 + 2 格式报告示例 .....	39
<b>表</b>			表 43:	4 + 2 报告格式 .....	39
表 1:	防区预设值 .....	8	表 44:	4 + 2 发送代码说明 .....	39
表 2:	防区类型 .....	8	表 45:	防区状态显示说明 .....	40
表 3:	键盘指示灯 .....	9	表 46:	防区识别码 .....	41
表 4:	编程选项位示例 .....	10	表 47:	Contact ID 格式分解 .....	41
表 5:	安装员编程模式命令 .....	10	表 48:	拨号数字 .....	43
表 6:	报警主机型号 .....	12	表 49:	布防/撤防电话报警转 拨指令数字 .....	45
表 7:	命令 965 预设值 .....	13	表 50:	权限级别 .....	49
表 8:	防区指示灯 .....	14	表 51:	防区类型 .....	52
表 9:	STAY 指示灯 .....	14	表 52:	防区脉冲计数时间 .....	53
表 10:	AWAY 指示灯 .....	14	表 53:	防区选项 1 .....	53
表 11:	MAINS 指示灯 .....	14	表 54:	钥匙开关防区选项 .....	54
表 12:	FAULT 指示灯 .....	14	表 55:	防区选项 2 .....	55
表 13:	声音提示 .....	15	表 56:	防区拨号器选项 .....	55
表 14:	分区布防/撤防指示灯 .....	16	表 57:	输出参数 .....	60
表 15:	分区显示指示灯 .....	16	表 58:	事件类型极性 .....	65
表 16:	AUX 指示灯 .....	16	表 59:	时间单位设置 .....	66
表 17:	PARTIAL 指示灯 .....	17	表 60:	脉冲时间设置 .....	66
表 18:	故障指示灯 .....	21	表 61:	单击时间设置 .....	66
表 19:	远程操作号筒扬声器指示 .....	22	表 62:	远程操作闪灯指示 .....	69
表 20:	远程操作闪灯指示 .....	22	表 63:	远程操作号筒扬声器鸣音指示 .....	69
表 21:	远程无线用户编号对应的 键盘指示灯 .....	23	表 64:	用户码分配 .....	74
表 22:	远程输出事件类型 .....	24	表 65:	端子定义与说明 .....	77
表 23:	安装员密码功能 .....	25	表 66:	术语 .....	78
表 24:	个人电话报警拨号数字 .....	25	表 67:	技术规格 .....	85
表 25:	更改电话号码时的键盘指示灯 .....	26			
表 26:	布防/撤防电话报警 转拨指令数字 .....	26			

## 1.0 简介

恭喜您选择使用 ICP-CC408 报警主机。我们建议您首先花些时间阅读本指南，以便熟悉本系统的主要操作功能和安装方法，从而能够充分地使用该系统。

我们的系统在规划设计、工程制造、外观、操作以及方便性和适应性方面，都尽可能地考虑到您的每个需求。我们非常重视编程操作的简便性与反应速度的快捷性，并深信我们的产品会让您十分满意。

本安装指南介绍了 ICP-CC408 报警主机从出厂设置到最终交付使用的所有方面。其中详细列出了所有系统参数和选项，供用户根据具体情况灵活选用。每套报警主机系统均可快速方便地进行定制，以满足您的特定需求。方便易用的编程操作，将确保您能够快速、准确地完成安装和设置任务。

经过多年的不断发展和改进，ICP-CC408 报警主机已成为一套功能强大的防盗安保系统。在保持产品和安装指南的易用性同时，我们还充分考虑到部分“高级”用户的特殊需求，为他们提供了灵活的功能与选项。

### 1.1 ICP-CC408 功能特性

ICP-CC408 报警系统采用最新的微处理技术，为用户提供强大、实用的功能，以及超凡的可靠性与性能。

这款报警主机的主要功能包括：

- 八个可编程用户码 (1 - 8)
- 八个可变 (无线远程/可编程) 用户码 (9 - 16)
- 八个可编程盗警防区
- 可划分成两个独立区域进行管理 (分区管理)
- 采用双报告格式与两个不同接警中心通讯
- 自带电话线故障探测模块
- 布防启用/撤防禁用电话报警转拨功能 (开启/关闭呼叫转移)
- 自动布防和撤防
- 通过键盘触发胁迫、紧急、火警、救护报警
- 支持居家和外出布防模式
- 可编程上载/下载功能
- 动态电池测试
- 进入/退出警告提示音
- 远程布防
- 旁路同一条电话线上的应答设备 (电话、传真机等)
- 交流电源中断和系统故障指示灯
- 受监控警号输出
- 闪灯输出
- 继电器输出

- 独特火警音 (区别于盗警音)
- 支持 EDMSAT - 辅助警号
- 防区锁定功能
- 传感器监视
- 日间报警
- 步测模式
- 延迟发送报告功能
- 可在非易失性存储器中存储 40 个事件以备调阅

### 1.2 快速入门

按照以下步骤，可以通过出厂设置使用 ICP-CC408 报警主机。报警主机的预设通讯格式为 Contact ID。如果您不熟悉 ICP-CC408 报警主机的编程方法，请阅读本指南第 8 页上的第 2.0 部分：编程获得详细信息。

1. 这时，应连接备用电池。
2. 在完成全部接线后，接通报警主机的交流电源。MAINS 和 AWAY 指示灯将亮起。MAINS 指示灯亮起，表示交流主电源已接通。AWAY 指示灯亮起，则表示系统布防在外出模式下。当系统通电后，如果有 24 小时防区处于开路，则会触发警号、闪灯和警铃输出以进行报警，同时对应的防区指示灯将闪烁。
3. 输入预设的主码 (2580)，并按 [AWAY] 键，这将撤防系统，并将系统通电后所发生的报警复位。AWAY 指示灯将熄灭，表示系统已撤防。如果有防区指示灯闪烁，则表示该防区发生报警。如果防区指示灯持续亮起，则表示该防区处于开路。
4. 输入预设的安装员密码 (1234)，并按 [AWAY] 键。发出两声鸣音，STAY 和 AWAY 指示灯同时闪烁，表明已进入安装员编程模式。在进入安装员编程模式后，自动定位到地址 000，即接收机 1 主电话号码的第一位。
5. 依次输入接收机 1 的主电话号码、第二个电话号码和用户识别码。请参阅第 43 页上的第 11.1、11.2 和 11.5 节了解有关设置这些号码的更多信息。请记住，在为接收机 1 和 2 设置电话号码时，必须使用 10 来表示电话号码中的 0，而 0 则代表拨号序列结束。除非特别说明，在除接收机 1 和 2 以及回拨电话号码外的其他地址中，直接输入 0 来表示 0。
6. 如有必要，设置发送测试报告的时间。请针对其他所需更改进行编程设置，否则将使用出厂设置。请参阅第 60 页上的第 15.21 节：发送测试报告时间获得更多信息。

7. 输入指令 [9 6 0]，并按 AWAY 键，退出安装员编程模式。  
发出两声鸣音，STAY 和 AWAY 指示灯熄灭。系统返回到撤防状态，且处于就绪。请参阅第 10 页上的第 2.4 节：安装员编程命令获得更多信息。
8. 使用主码设置日期和时间。  
请参阅第 1.2.1 节：设置日期和时间获得更多信息。

### 1.2.1 设置日期和时间

1. 输入您的主码，然后按 [6][AWAY] 键。  
发出三声鸣音，STAY 和 AWAY 指示灯闪烁。
2. 按照 DD, MM, YY, HH, MM 格式输入日期、月份、年份、小时和分钟，然后按 [AWAY]。  
在输入小时时，应使用 24:00 小时格式。  
发出两声鸣音，STAY 和 AWAY 指示灯熄灭。如果发出一声长鸣，则表示输入日期和时间时发生了错误。

#### 示例

要将日期和时间设置为 2004 年 1 月 1 日晚上 10:30，请输入：

[2 5 8 0 6][AWAY][0 1 0 1 0 4 2 2 3 0][AWAY]

### 1.2.2 ICP-CC408 防区预设值

表 1 列出了报警主机的防区预设值。防区 1 - 8 可以编程为任意防区类型。请参阅表 2 获得可以选用的防区类型。

防区	防区类型	防区	防区类型
1	延时 -1 防区	5	即时防区
2	传递防区	6	即时防区
3	传递防区	7	即时防区
4	传递防区	8	24 小时防拆防区

### 1.2.3 防区类型

在为 ICP-CC408 报警主机编程防区时，可以选用下列 13 种不同的防区类型。请参阅第 51 页上的第 14.3 节：防区编程获得更多信息。

类型	说明	类型	说明
0	即时防区	8	24 小时胁持防区
1	传递防区	9	24 小时防拆防区
2	延时 -1 防区	10	保留备用
3	延时 -2 防区	11	钥匙开关防区
4	保留备用	12	24 小时盗警防区
5	保留备用	13	24 小时火警防区
6	24 小时救护防区	14	仅门铃防区
7	24 小时紧急防区	15	未使用防区

## 2.0 编程

报警主机的编程选项存储在非易失性的 EPROM 存储器中。即使完全断电，该存储器也能保留所有相关配置和用户数据。

在断电情况下，数据仍可保存长达 10 年之久。因此即便报警主机断电，也不需要重新编程。

您可以根据需要多次更改数据，无需用到任何专门设备。存储器按地址进行组织，其中分别保存特定功能的数据。



在每个地址中可编程的最大数值为 15。

通常情况下，整个编程顺序为：先选择所需的地址，然后输入或更改当前数据。重复此过程，直到完成全部所需的数据设置。向接警中心发送报告的出厂预设格式为 Contact ID。

通过安装员密码只能访问安装员编程模式，而不能布防/撤防系统。在系统布防后或警号鸣响时，都不能进入安装员编程模式。

您可以使用以下两种工具之一来对 ICP-CC408 报警主机进行编程：

- 远程键盘
- CC816 Alarm Link 上载/下载软件

### 2.1 通过远程键盘编程

要通过远程键盘对报警主机进行编程，系统必须处于撤防状态，且不存在报警。

**要访问安装员编程模式：**

输入四位安装员密码（出厂预设为 1234），并按 [AWAY] 键。

发出两声鸣音，STAY 和 AWAY 指示灯同时闪烁，表明已进入安装员编程模式。

在进入安装员编程模式后，自动定位到地址 000，即接收机 1 主电话号码的第一位。键盘指示灯显示该地址当前存储的数据。



数据值	防区指示灯								MAINS
	1	2	3	4	5	6	7	8	
0									
1	X								
2		X							
3			X						
4				X					
5					X				
6						X			
7							X		
8								X	
9	X							X	
10									X
11	X								X
12		X							X
13			X						X
14				X					X
15					X				X

#### 要移动到其他编程地址:

输入所需的地址码, 并按 [AWAY] 键。

例如, 按 [3 4] [AWAY] 键将自动前往接收机 1 用户识别码的开始位置, 并显示新地址中存储的数据。

#### 要移动到下一个地址:

按 [AWAY] 键。

例如, 如果您当前位于地址 034, 按 [AWAY] 键将带您前往地址 035。

#### 要移动到上一个地址:

按 [STAY] 键。

例如, 如果您当前位于地址 035, 按 [STAY] 键将带您前往地址 034。

#### 要更改当前地址中的数据:

输入新值 (0 - 15), 然后按 [STAY] 键。

这将保存数据, 并且您仍然停留在当前位置。键盘指示灯显示新的数据值 (例如, 如果您输入值 [1 4] 并按 [STAY] 键, 则防区 4 指示灯和 MAINS 指示灯将亮起)。

#### 要退出安装员编程模式:

输入命令 [9 6 0] 并按 [AWAY] 键。

发出两声鸣音, STAY 和 AWAY 指示灯熄灭。系统返回到撤防状态, 且处于就绪。

请参阅第 10 页上的第 2.4 节: 安装员编程命令获得有关如何使用安装员编程模式的更多信息。

## 2.2 通过编程钥匙编程

CC891 编程钥匙允许您保存或复制报警主机中的编程信息。在编程钥匙中存入编程信息后, 可以方便地使用相同的编程数据对其他 ICP-CC408 报警主机进行编程。您还可以用它来备份现有信息。

如果将编程钥匙连接到处于撤防状态的报警主机, 则密钥会自动向报警主机的存储器传输数据。

如果使用新的编程钥匙, 则可进入安装员编程模式, 根据需要对系统编程, 然后将编程钥匙连接到报警主机。

要连接编程钥匙:

在印刷电路板 (PCB) 顶部找到标记为“编程钥匙”的插孔 (位于辅助模块插孔旁边)。请注意 PCB 上的三角形标志, 并将其与编程钥匙上的标志对齐。

#### 要从报警主机复制数据到编程钥匙上:

1. 输入安装员密码 (预设为 1234), 然后按 [#] 键进入安装员编程模式。
2. 输入 [9 6 0 #]。  
请参阅第 10 页上的第 2.4.4 节: 命令 962 - 将报警主机存储器内容复制到编程钥匙中获得更多信息。
3. 输入 [9 6 0 #] 退出安装员编程模式。  
发出两声鸣音, 系统返回到撤防状态。在拔出编程钥匙前, 请等待 2 秒直到活动 LED 回到正常状态。这样, 编程钥匙就可作为标准数据供将来报警主机编程使用。

在进入安装员编程模式后, 插入编程钥匙, 然后更改任意地址中的数据, 这会使编程钥匙和报警主机上的数据同时更改。



如果在未进入安装员编程模式情况下, 将空的 CC891 编程钥匙连接到报警主机, 则会损坏报警主机的存储器内容。这时, 您必须将报警主机送回博世公司, 以解锁报警主机的存储器。您将需要支付服务费用。

## 2.3 编程选项位

在对这些地址编程时, 每个地址有四个选项。您可以为每个地址选择一个、两个、三个或全部四个选项, 但每次只能设置一个值。值计算方法为将选项位数字相加。

#### 示例

如果想要在地址 177 中选择选项 1、2 和 4, 可以将这些数字相加, 总和即为需要编程的数字。在本例中, 需要在地址中设置 7 (1 + 2 + 4 = 7)。

**表 4: 编程选项位示例**

选项	说明
1	允许拨号器发送报告
2	允许通过电话远程布防系统
4	仅在布防时旁路应答机
8	启用 = 使用 FSK Bell 103 格式 禁用 = 使用 CCITT V21 格式

## 2.4 安装员编程命令

在安装员编程模式下，可以使用 10 个命令。要执行某个命令，只需输入命令码，并按 [#] 即可。

**表 5: 安装员编程模式命令**

命令	功能
959	测试编程钥匙 参阅第 2.4.1 节。
960	退出安装员编程模式 参阅第 2.4.2 节。
961	使报警主机重设为出厂设置 参阅第 2.4.3 节。
962	将报警主机存储器内容复制到编程钥匙中 参阅第 2.4.4 节。
963	将编程钥匙内容复制到报警主机存储器中 参阅第 2.4.5 节。
964	清除编程钥匙内容 参阅第 2.4.6 节。
965	设置个人电话报警拨号格式 参阅第 2.4.7 节。
966	启用/禁用编程期间地址自动跳位 参阅第 2.4.8 节。
999	显示软件版本号或报警主机型号 参阅第 2.4.9 节。

### 2.4.1 命令 959 - 测试编程钥匙

该命令可对编程钥匙进行测试。CC891 编程钥匙只可与 ICP-CC408 报警主机配合使用。

编程钥匙测试为非破坏性测试，在测试结束后编程钥匙中的数据仍将保留。长鸣一声表示编程钥匙测试失败。两声鸣音表示测试成功。



如果在测试尚未结束时就拔出编程钥匙，将损坏编程钥匙中的数据。切记不要在活动 LED 灯亮起或快速闪烁时拔出编程钥匙。

### 要测试编程钥匙:

1. 输入安装员密码（预设为 1234），然后按 [#] 键进入安装员编程模式。  
发出两声鸣音，远程键盘上的 STAY 和 AWAY 指示灯同时闪烁，表明已进入安装员编程模式。远程键盘上显示地址 000 中存储的数据。
2. 将编程钥匙连接到报警主机的印刷电路板 (PCB) 顶部标记为“编程钥匙”的插孔（位于辅助模块插孔旁边）。
3. 输入 [9 5 9 #]。  
在成功测试编程钥匙后，将发出两声鸣音。如果发出一声长鸣，则表示编程钥匙数据已损坏，需要清除这些损坏的数据。请参阅第 11 页上的第 2.4.6 节：命令 964 - 清除编程钥匙内容获得更多信息。
4. 输入 [9 6 0 #] 退出安装员编程模式。  
发出两声鸣音。远程键盘上的 STAY 和 AWAY 指示灯熄灭，系统返回到撤防状态。
5. 从报警主机上拔出编程钥匙。  
如果在尚未退出安装员编程模式时就拔出编程钥匙，将损坏编程钥匙中的数据。

### 2.4.2 命令 960 - 退出安装员编程模式

执行该命令可退出安装员编程模式。您可以从任意地址退出安装员编程模式。

#### 要退出安装员编程模式:

输入 [9 6 0 #]。  
发出两声鸣音，系统返回到撤防状态。如果使用远程键盘，STAY 和 AWAY 指示灯将熄灭。

### 2.4.3 命令 961 - 使报警主机重设为出厂设置

执行该命令可使报警主机恢复成出厂设置。在第 85 页上第 2.4.0 部分的编程表以及本指南的其他部分中列出了这些预设值。

#### 要使报警主机重设为出厂设置:

1. 输入安装员密码（预设为 1234），然后按 [#] 键进入安装员编程模式。  
发出两声鸣音，远程键盘上的 STAY 和 AWAY 指示灯同时闪烁，表明已进入安装员编程模式。远程键盘上显示地址 000 中存储的数据。
2. 输入 [9 6 1 #]。  
发出两声鸣音，系统被重设为出厂设置。

### 2.4.4 命令 962 - 将报警主机存储器内容复制到编程钥匙中

执行该命令可将报警主机存储器内容复制到编程钥匙中。CC891 编程钥匙只可与 ICP-CC408 报警主机配合使用。

**要将报警主机存储器内容复制到编程钥匙中：**

1. 输入安装员密码（预设为 1234），然后按 [#] 键进入安装员编程模式。  
发出两声鸣音，远程键盘上的 STAY 和 AWAY 指示灯同时闪烁，表明已进入安装员编程模式。远程键盘上显示地址 000 中存储的数据。
2. 将编程钥匙连接到报警主机的印刷电路板（PCB）顶部标记为“编程钥匙”的插孔（位于辅助模块插孔旁边）。
3. 输入 [9 6 2 #]。  
在成功将报警主机存储器内容复制到编程钥匙后，将发出两声鸣音。如果发出一声长鸣，则表示编程钥匙数据已损坏，需要清除这些损坏的数据。请参阅第 11 页上的第 2.4.6 节：*命令 964 - 清除编程钥匙内容* 获得更多信息。
4. 输入命令 [9 6 0 #] 退出安装员编程模式。  
远程键盘上的 STAY 和 AWAY 指示灯熄灭，表示系统返回到撤防状态。
5. 从报警主机上拔出编程钥匙。  
如果在尚未退出安装员编程模式时就拔出编程钥匙，将损坏编程钥匙中的数据。

**2.4.5 命令 963 - 将编程钥匙内容复制到报警主机中**

执行该命令可将编程钥匙的数据内容复制到报警主机中。CC891 编程钥匙只可与 ICP-CC408 报警主机配合使用。

**要将编程钥匙内容复制到报警主机中：**

1. 输入安装员密码（预设为 1234），然后按 [#] 键进入安装员编程模式。  
发出两声鸣音，远程键盘上的 STAY 和 AWAY 指示灯同时闪烁，表明已进入安装员编程模式。远程键盘上显示地址 000 中存储的数据。
2. 将编程钥匙连接到报警主机的印刷电路板（PCB）顶部标记为“编程钥匙”的插孔（位于辅助模块插孔旁边）。
3. 输入 [9 6 3 #]。  
在成功将编程钥匙数据内容复制到报警主机后，将发出两声鸣音。如果发出一声长鸣，则表示编程钥匙数据已损坏，需要清除这些损坏的数据。请参阅第 11 页上的第 2.4.6 节：*命令 964 - 清除编程钥匙内容* 获得更多信息。
4. 输入 [9 6 0 #] 退出安装员编程模式。  
远程键盘上的 STAY 和 AWAY 指示灯熄灭，表示系统返回到撤防状态。
5. 从报警主机上拔出编程钥匙。  
如果在尚未退出安装员编程模式时就拔出编程钥匙，将损坏编程钥匙中的数据。

**2.4.6 命令 964 - 清除编程钥匙内容**

该命令可清除编程钥匙上的所有数据。CC891 编程钥匙只可与 ICP-CC408 报警主机配合使用。

**要清除编程钥匙内容：**

1. 输入安装员密码（预设为 1234），然后按 [#] 键进入安装员编程模式。  
发出两声鸣音，远程键盘上的 STAY 和 AWAY 指示灯同时闪烁，表明已进入安装员编程模式。远程键盘上显示地址 000 中存储的数据。
2. 将编程钥匙连接到报警主机的印刷电路板（PCB）顶部标记为“编程钥匙”的插孔（位于辅助模块插孔旁边）。
3. 输入 [9 6 4 #]。  
完成数据删除后，将发出两声鸣音。
4. 输入 [9 6 0 #] 退出安装员编程模式。  
远程键盘上的 STAY 和 AWAY 指示灯熄灭，表示系统返回到撤防状态。
5. 从报警主机上拔出编程钥匙。  
如果在尚未退出安装员编程模式时就拔出编程钥匙，将损坏编程钥匙中的数据。

**2.4.7 命令 965 - 设置个人电话报警拨号格式**

通过命令 965，只需单步操作即可设置个人电话报警拨号格式。请参阅第 37 页上的第 9.0 部分：*个人电话报警拨号* 获得更多信息。

**要设置个人电话报警拨号格式：**

1. 输入安装员密码（预设为 1234），然后按 [#] 键进入安装员编程模式。  
发出两声鸣音，远程键盘上的 STAY 和 AWAY 指示灯同时闪烁，表明已进入安装员编程模式。远程键盘上显示地址 000 中存储的数据。
2. 输入 [9 6 5 #]。  
该命令可自动将接收机 1 设置为个人电话报警报告，并仅为接收机 2 设置第 13 页上的表 7 中粗体显示的地址。在执行命令 965 时，不会更改其他地址。

所有个人报警电话号码均存储在地址 466 - 513 中。请参阅第 38 页上的第 9.2

节：*设置和编程个人电话报警报告* 获得更多信息。

如第 13 页上的表 7 所示，发送格式自动设置为个人电话报警拨号，用户识别码设置为一声识别音。除防区状态报告和系统状态报告外，其他所有报告都分配给接收机 1（采用个人电话报警拨号）。

包括防区旁路、防区故障、传感器监视和报警复位报告在内的防区状态报告，以及包括辅助电源故障、交流主电源故障、电池低压和拒绝访问报告在内的系统状态报告，只有在设置了向接收机 2 发送报告后，才会发送。

**2.4.8 命令 966 - 启用/禁用地址自动跳位**

该命令允许在安装员编程模式下编程时，自动跳至下一个地址。

在启用了自动跳位模式后，当通过远程键盘编程时，不会有相应的可视指示。

**要启用地址自动跳位：**

1. 输入安装员密码（预设为 1234），然后按 [#] 键进入安装员编程模式。  
发出两声鸣音，远程键盘上的 STAY 和 AWAY 指示灯同时闪烁，表明已进入安装员编程模式。远程键盘上显示地址 000 中存储的数据。
2. 输入 [9 6 6 #]。  
发出两声鸣音。

**要禁用地址自动跳位功能：**

输入 [9 6 6 #]。  
发出两声鸣音。

**示例（启用自动跳位）**

在启用自动跳位后，输入主电话号码 02（暂停）9672 1055：

1. 按 [0 #] 键。  
您将前往地址 000，即接收机 1 主电话号码的第一位。
2. 按以下按键以输入电话号码：  
[10 \* 2 \* 13 \* 9 \* 6 \* 7 \* 2 \* 1 \* 10 \* 5 \* 5 \* 0\*]

**示例（禁用自动跳位）**

在禁用自动跳位后，输入主电话号码 02（暂停）9672 1055：

1. 按 [0 #] 键。  
您将前往地址 000，即接收机 1 主电话号码的第一位。
2. 按以下按键以输入电话号码：  
[10 \* # 2 \* # 13 \* # 9 \* # 6 \* # 7 \* # 2 \* # 1 \* # 10 \* # 5 \* # 5 \* # 0 \*]

**2.4.9 命令 999 - 显示主机型号和软件版本号**

在远程键盘上执行该命令时，键盘将显示报警主机的版本号。由于两部不同的报警主机会使用相同的印刷电路板（PCB），因此很难从 PCB 来确定报警主机的型号。

键盘显示 4、6 或 8 以指示报警主机的软件版本。

表 6: 报警主机型号	
指示灯	报警主机型号
8	ICP-CC408

**要显示报警主机型号或软件版本号：**

1. 输入安装员密码（预设为 1234），然后按 [#] 键进入安装员编程模式。  
发出两声鸣音，远程键盘上显示地址 000 中编程的数据。如果您在使用远程键盘，则 STAY 和 AWAY 指示灯将同时闪烁，表明已进入安装员编程模式。
2. 输入 [9 9 9 #]。  
发出两声鸣音。  
如果您在使用远程键盘，则与主机型号对应的防区指示灯将亮起。请参阅表 6 获得更多信息。

3. 按 [#] 键退出此命令并回到安装员编程模式。
4. 输入 [9 6 0 #] 退出安装员编程模式。  
发出两声鸣音，系统返回到撤防状态。  
如果您在使用远程键盘，STAY 和 AWAY 指示灯将熄灭，表示系统已撤防。

**2.5 禁用出厂设置**

地址	900
默认值	0

该功能可防止通过 DEFAULT 键使报警主机手动重设为出厂设置，还可防止在系统撤防时使用编程钥匙自动向报警主机下载数据。

在该地址中输入 0，可允许将报警主机重设为出厂设置。如果输入 15，则不允许将报警主机重设为出厂设置，并且需要安装员密码才能进一步对报警主机编程。

如果不知道安装员密码，则必须将报警主机返回给博世经销商以更换产品。您将需要支付服务费用。

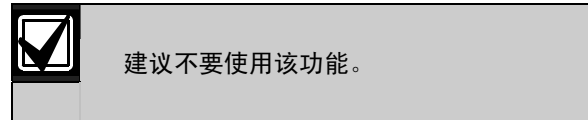

如果需要禁用将报警主机重设为出厂设置的功能，应采用下面的特殊操作。这种方式能够避免意外设置此选项。在编程该地址时，必须按住主机的印刷电路板（PCB）上的 DEFAULT 键。

**要防止手动将报警主机重设为出厂设置：**

1. 输入安装员密码（预设为 1234），然后按 [#] 键进入安装员编程模式。  
发出两声鸣音，远程键盘上显示地址 000 中编程的数据。如果您在使用远程键盘，则 STAY 和 AWAY 指示灯将同时闪烁，表明已进入安装员编程模式。
2. 输入 [9 0 0 #] 移动到地址 900。
3. 按住 DEFAULT 键。  
DEFAULT 键位于 PCB 顶部编程钥匙插孔旁边。
4. 输入 [1 5 \*] 以在地址 900 中设置 15。
5. 释放 DEFAULT 键。
6. 输入 [9 6 0 #] 退出安装员编程模式。  
发出两声鸣音，系统返回到撤防状态。  
如果您在使用远程键盘，STAY 和 AWAY 指示灯将熄灭，表示系统已撤防。

如果地址 900 未设置为 15，执行以下过程之一即可成功恢复报警主机的出厂设置。

**要通过安装员密码将报警主机重设为出厂设置：**

1. 输入安装员密码（预设为 1234），然后按 [#] 键进入安装员编程模式。  
发出两声鸣音。STAY 和 AWAY 指示灯同时开始闪烁，表示已进入安装员编程模式。
2. 输入 [9 6 1 #]。  
在报警主机成功恢复为出厂设置后，将发出两声鸣音。

3. 输入 [9 6 0 #]。  
发出两声鸣音。STAY 和 AWAY 指示灯停止闪烁，系统返回到撤防状态。  
现在，报警主机已成功恢复成出厂时的设置。
4. 按住 DEFAULT 键。  
DEFAULT 键位于 PCB 顶部编程钥匙插孔旁边。
5. 输入 [1 5 \*] 以在地址 900 中设置 15。
6. 释放 DEFAULT 键。
7. 输入 [9 6 0 #] 退出安装员编程模式。  
发出两声鸣音，系统返回到撤防状态。  
如果您在使用远程键盘，STAY 和 AWAY 指示灯将熄灭，表示系统已撤防。

**表 7: 命令 965 预设值**

地址	说明	默认值	设置
032	接收机 1 握手音	1	(握手音)
033	发送格式	4	(个人电话报警拨号)
034 - 039	用户识别码	0, 0, 0, 0, 0, 1	(一声鸣音)
332	防区状态报告选项	2	(仅向接收机 2 发送报告)
333 和 334	布防/撤防报告	11, 12	(布防/撤防报告)
335	布防/撤防报告选项	2	(仅向接收机 2 发送报告)
356 - 358	系统状态 - 拒绝访问	6, 7, 12	(拒绝访问)
359	系统状态报告选项	2	(仅向接收机 2 发送报告)
360 - 366	发送测试报告时间	0, 0, 0, 0, 7, 1, 0	(测试报告)
367	测试报告拨号器选项	1	(仅向接收机 1 发送报告)

如果地址 900 未设置为 15，执行以下过程之一即可成功恢复报警主机的出厂设置。

#### 要通过安装员密码将报警主机重设为出厂设置:

1. 输入安装员密码（预设为 1234），然后按 [#] 键进入安装员编程模式。  
发出两声鸣音。STAY 和 AWAY 指示灯同时开始闪烁，表示已进入安装员编程模式。
2. 输入 [9 6 1 #]。  
在报警主机成功恢复为出厂设置后，将发出两声鸣音。
3. 输入 [9 6 0 #]。  
发出两声鸣音。STAY 和 AWAY 指示灯停止闪烁，系统返回到撤防状态。  
现在，报警主机已成功恢复成出厂时的设置。

#### 要使用 DEFAULT 键将报警主机重设为出厂设置:

1. 断开报警主机的交流主电源和备用电池。
2. 按住 DEFAULT 键。  
DEFAULT 键位于 PCB 顶部编程钥匙插孔旁边。
3. 重新接通报警主机的交流主电源。
4. 等待 3 - 5 秒后，释放 DEFAULT 键。
5. 输入 [2 5 8 0 \*]，通过预设的主码撤防系统。  
报警主机成功恢复成出厂时的设置。



如果使用地址 900 禁用了将报警主机重设为出厂设置的选项:

- 拨号器继电器 (RL2) 将发出 4 下咔嚓声。如果不知道安装员密码，则必须将报警主机返回博世公司以进行更换，解锁报警主机存储器需要支付服务费用。
- 当编程为禁用将报警主机重设为出厂设置功能时，您不能通过命令 [961#] 检索编程数据。

建议不要使用该功能。

## 3.0 键盘指示灯

### 3.1 ICP-CP508W 八防区 LED 键盘

图 1: ICP-CP508W 八防区 LED 键盘

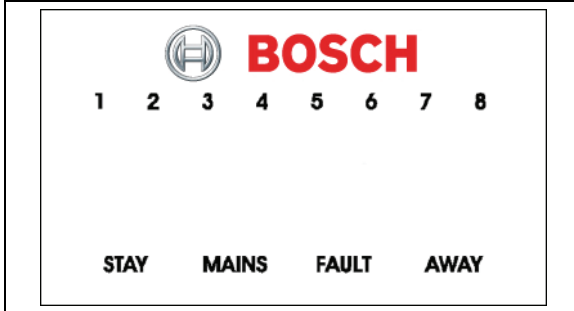

键盘是用户与报警系统的通讯界面。使用键盘可以发出命令。键盘提供可视与声音指示，引导用户完成常规操作。

键盘设有多个指示灯，其中包括显示每个防区状况的八个防区指示灯，以及另外四个用于指示总体状态的指示灯。表 8 - 表 13 (第 14 - 15 页上) 中详细列出了这些指示灯。

#### 防区指示灯

表 8: 防区指示灯

指示灯	定义
亮起	防区处于开路。
熄灭	防区处于闭合。
快闪 (0.25 秒亮起/ 0.25 秒熄灭)	防区处于报警状态。
慢闪 (1 秒亮起/ 1 秒熄灭)	防区被手动隔离。

#### STAY 指示灯

当系统布防在居家模式 1 或居家模式 2 下时，STAY 指示灯亮起。如果处于安装员编程模式，或正在使用主码功能，则 STAY 指示灯与 AWAY 指示灯同时闪烁。

有关更多信息，请参阅：

- 第 17 页上的第 4.3 节，在居家模式 1 下布防系统。
- 第 53 页上的第 14.3.5 节，设置在居家模式 1 下自动隔离防区。
- 第 18 页上的第 4.5 节，在居家模式 2 下布防系统。
- 第 27 页上的第 6.1.4 节，通过安装员密码设置在居家模式 2 下自动隔离防区。

- 第 32 页上的第 6.2.6 节，通过主码设置在居家模式 2 下自动隔离防区。

表 9: STAY 指示灯

指示灯	定义
亮起	系统布防在居家模式 1 或居家模式 2 下。
熄灭	系统未布防在居家模式 1 或居家模式 2 下。
闪烁	处于防区隔离模式，或正在设置居家模式 2 防区。

#### AWAY 指示灯

当系统布防在外出模式下时，AWAY 指示灯亮起。如果处于安装员编程模式，或正在使用主码功能，则 AWAY 指示灯与 STAY 指示灯同时闪烁。

请参阅第 17 页上的第 4.1

节：在外出模式下布防系统获得更多信息。

表 10: AWAY 指示灯

指示灯	定义
亮起	系统布防在外出模式下。
熄灭	系统未布防在外出模式下。

#### MAINS 指示灯

MAINS 指示灯显示系统交流主电源供电是否正常。

当在安装员编程模式下编程，或使用主码功能时，MAINS 指示灯亮起以指示 10 - 15 的地址值。MAINS 指示灯代表十位，并与亮起的防区指示灯值相加（例如，如果地址编程值为 12，则 MAINS 和防区 2 指示灯同时亮起）。

表 11: MAINS 指示灯

指示灯	定义
亮起	交流主电源供电正常。
闪烁	交流主电源供电中断。

#### FAULT 指示灯

当系统探测到系统故障时，FAULT 指示灯亮起。请参阅第 20 页上的第 4.12 节：故障分析模式获得更多信息。

每次探测到新的系统故障时（FAULT 指示灯闪烁），键盘将每分钟鸣音一次。

按 [AWAY] 键停止鸣音并确认故障。

表 12: FAULT 指示灯

指示灯	定义
亮起	存在系统故障必须纠正。
熄灭	系统处于正常状态（无故障）。
闪烁	存在系统故障必须确认。

## 声音提示

键盘可以发出以下声音指示：

**表 13: 声音提示**

声音指示	定义
一声短鸣	键盘上有按键被按下，或在居家模式 1 或居家模式 2 下布防时退出时间结束。
两声短鸣	系统接受了您的用户码。
三声短鸣	系统执行了请求的功能。
一声长鸣	在外出模式下布防时退出时间结束，或请求的操作被拒绝或异常中止。
每秒一声短鸣	正处于步测模式，或自动布防前的警告。
每 2 秒一声短鸣	正处于电话监控模式。
每分钟一声短鸣	存在系统故障必须确认。

## 3.2 ICP-CP508LW 八防区 LCD 键盘

**图 2: ICP-CP508LW 八防区 LCD 键盘**

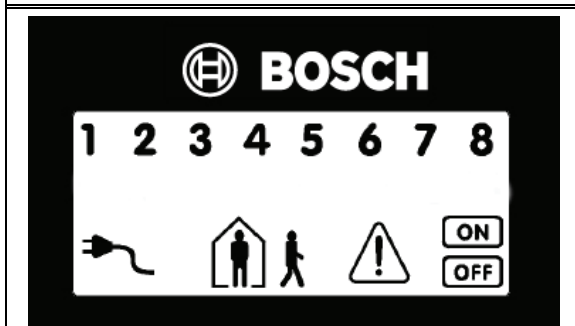

键盘是用户与报警系统的通讯界面。使用键盘可以发出命令。键盘提供可视与声音指示，引导用户完成常规操作。

键盘设有多个指示灯，其中包括显示每个防区状况的八个防区指示灯，以及另外七个用于指示总体状态的指示灯。本节各表中详细列出了这些指示灯。

### 防区指示灯

**1 2 3 ...** 防区指示灯 (1 - 8) 显示防区的状态，如第 14 页上的表 8 所示。

### AWAY 指示灯



当系统布防在外出模式下时，AWAY 指示灯亮起。当系统布防在外出模式下时，ON 指示灯也会亮起（参阅第 14 页上的表 10）。

如果处于安装员编程模式，或正在使用主码功能，则 AWAY 指示灯与 STAY 指示灯同时闪烁。

请参阅第 17 页上的第 4.1

节：在外出模式下布防系统获得更多信息。

### STAY 指示灯



当系统布防在居家模式 1 或居家模式 2 下时，STAY 指示灯会亮起（参阅第 14 页上的表 9）。

如果处于安装员编程模式，或正在使用主码功能，则 STAY 指示灯还会与 AWAY 指示灯同时闪烁。

当系统布防在居家模式 1 或居家模式 2 下时，ON 指示灯也会亮起。

有关更多信息，请参阅：

- 第 17 页上的第 4.3 节，在居家模式 1 下布防系统。
- 第 53 页上的第 14.3.5 节，设置在居家模式 1 下自动隔离防区。
- 第 18 页上的第 4.5 节，在居家模式 2 下布防系统。
- 第 27 页上的第 6.1.4 节，通过安装员密码设置在居家模式 2 下自动隔离防区。
- 第 32 页上的第 6.2.6 节，通过主码设置在居家模式 2 下自动隔离防区。

### 系统撤防



当系统撤防时，该指示灯与 OFF 指示灯同时亮起。

### MAINS 指示灯



当交流主电源供电正常或中断时，将显示 MAINS 指示灯（参阅第 14 页上的表 11）。

当在安装员编程模式下编程，或使用主码功能时，MAINS 指示灯亮起以指示 10 - 15 的地址值。MAINS 指示灯代表十位，并与亮起的防区指示灯值相加（例如，如果地址编程值为 12，则 MAINS 和防区 2 指示灯同时亮起）。

### 防区隔离模式



当您试图隔离防区或设置防区在居家模式 2 下自动隔离时，该指示灯（人物）将每 3 秒闪烁一次。

闪烁

有关更多信息，请参阅：

- 第 20 页上的第 4.11 节，手动隔离防区。
- 第 27 页上的第 6.1.4 节，通过安装员密码设置在居家模式 2 下自动隔离防区。
- 第 32 页上的第 6.2.6 节，通过主码设置在居家模式 2 下自动隔离防区。



**FAULT 指示灯**

当系统探测到系统故障（参阅表 12）时，该故障指示灯亮起。请参阅第 20 页上的第 4.12 节：故障分析模式获得更多信息。

每次探测到新的系统故障时（故障指示灯闪烁），键盘将每分钟鸣音一次。按 [AWAY] 键停止鸣音并确认故障。

**编程模式**

闪烁

当处于安装员编程模式，或使用任何主码功能时，这两个指示灯同时闪烁。

**OFF 指示灯/防区闭合**

当系统撤防时，OFF 指示灯亮起；如果在撤防状态下防区变为开路，则该指示灯将闪烁。当所有防区处于闭合时，该指示灯停止闪烁。

**ON 指示灯/防区报警**

当系统布防时，ON 指示灯亮起；如果发生报警，则该指示灯将闪烁。在输入有效用户码后，该指示灯复位。

**声音提示**

键盘可以发出多种声音指示：请参阅第 15 页上的表 13。

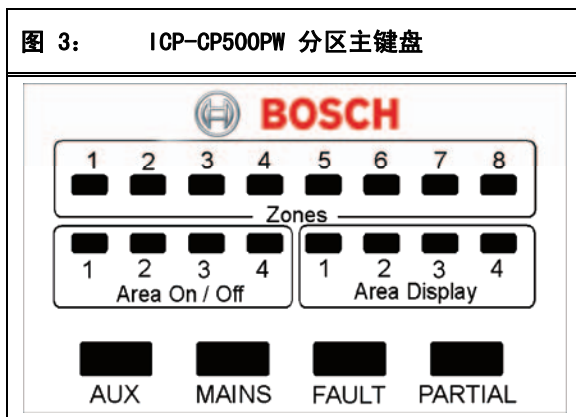
**3.3 ICP-CP500PW LED 分区主键盘**

该键盘只能与分区管理的 ICP-CC408 报警主机配合使用。这款 LED 分区主键盘允许用户从同一键盘上独立地操作两个分区，而无需为每个分区使用单独的键盘。

键盘是用户与报警系统的通讯界面。使用键盘可以发出命令。键盘提供可视与声音指示，引导用户完成常规操作。

键盘设有多个指示灯，其中包括显示每个防区状况的八个防区指示灯，显示分区状态的八个分区指示灯，以及另外四个显示总体状态指示灯。本节各表中详细列出了这些指示灯。

请参阅第 72 页上的第 19.0 部分：分区管理获得更多信息。

**防区指示灯**

防区指示灯（1 - 8）显示每个防区的状态，其定义如第 14 页上的表 8 所示。防区隶属于当前亮起的分区显示（AREA DISPLAY）指示灯所对应的分区。

**分区布防/撤防指示灯**

这四个分区布防/撤防（AREA ON/OFF）指示灯显示每个分区的状态，其定义如表 14 中所示。

**表 14: 分区布防/撤防指示灯**

指示灯	定义
亮起	分区布防在外出模式或居家模式 1 下。
熄灭	分区处于撤防状态。

如果某个分区布防在居家模式 1 下，则对应的分区布防/撤防指示灯将与 PARTIAL 指示灯同时亮起。如果该分区布防在外出模式下，则只有布防/撤防指示灯亮起。

**分区显示指示灯**

四个分区显示（AREA DISPLAY）指示灯显示当前八个防区所属的分区。例如，如果分区 1 指示灯亮起，则防区指示灯对应于分配到该分区的防区。

按 [AWAY] 键移动到下一个分区显示。例如，如果分区 1 指示灯亮起，则按 [AWAY] 键将熄灭分区 1 指示灯，而使分区 2 指示灯亮起。

**表 15: 分区显示指示灯**

指示灯	定义
亮起	显示指示灯对应分区的信息。
熄灭	显示指示灯对应分区的信息。

**AUX 指示灯**

如果在地址 432 中选择了选项 8（参阅第 72 页上的第 19.3.1 节：分区选项 1），则 AUX 指示灯会在报警主机使用电话线时亮起。当处于安装员编程模式或使用主码功能时，AUX 指示灯还会与 PARTIAL 指示灯同时闪烁。

**表 16: AUX 指示灯**

指示灯	定义
亮起	报警主机正在使用电话线。
熄灭	报警主机未在使用电话线。
闪烁	处于安装员编程模式，或正在使用主码功能。



### MAINS 指示灯

MAINS 指示灯显示交流主电源供电状态（参阅第 14 页上的表 11）。

当在安装员编程模式下编程，或使用主码功能时，MAINS 指示灯亮起以指示 10 - 15 的地址值。MAINS 指示灯代表十位，并与亮起的防区指示灯值相加（例如，如果地址编程值为 12，则 MAINS 和防区 2 指示灯同时亮起）。

### FAULT 指示灯

当系统探测到系统故障（参阅第 14 页上的表 12）时，FAULT 指示灯亮起。请参阅第 20 页上的第 4.12 节：故障分析模式获得更多信息。

每次探测到新的系统故障时（FAULT 指示灯闪烁），键盘将每分钟鸣音一次。

按 [AWAY] 键停止鸣音并确认故障。

### PARTIAL 指示灯

当系统布防在居家模式 1 下时，PARTIAL 指示灯亮起。如果处于安装员编程模式，或使用主码功能时，PARTIAL 指示灯还会与 AUX 指示灯同时闪烁。请参阅第 17 页上的表 17。

表 17: PARTIAL 指示灯

指示灯	定义
亮起	系统布防在居家模式 1 下。
熄灭	系统未布防在居家模式 1 下。

### 声音提示

键盘可以发出多种声音指示：请参阅第 15 页上的表 13。

## 4.0 系统操作

这部分介绍系统的常规操作：在三种不同模式下布防/撤防系统，隔离防区，触发键盘报警，以及确定故障等。

### 4.1 在外出模式下布防系统

当您离开现场，并需要使所有防区处于就绪状态以探测入侵时，可将系统布防在外出模式下。

有两种不同方法可将系统布防在外出模式下。第 1 种为始终可行的标准方法。第 2 种方法需要在地址 429 中启用选项 2 后才能使用（参阅第 71 页上的第 18.6 节：用户选项 2）。

如果需要在将系统布防为外出模式前隔离一个或多个分区，请参阅第 20 页上的第 4.11 节：隔离防区。



通过单键布防功能在外出模式下布防系统时，将采用用户码 16 发送报告。

### 要将系统布防在外出模式下（方法 1）：

输入您的用户码，并按 [AWAY] 键。

发出两声鸣音，AWAY 指示灯亮起，退出时间开始计数。

### 要将系统布防在外出模式下（方法 2）：



要通过单键布防功能将系统布防在外出模式下，必须在地址 429 中选择选项 2（请参阅第 71 页上的第 18.6 节：用户选项 2）。

1. 按住 [AWAY] 键。
2. 发出两声鸣音，然后释放按键。  
AWAY 指示灯亮起，退出时间开始计数。

如果在退出时间结束时防区处于开路，则该防区会被自动隔离，在远程键盘上对应的指示灯将持续亮起。一旦该防区重新闭合后，它将再次成为布防系统的有效组成部分。例如，如果某扇窗户在退出时间结束时仍开着，则该窗户只有在关上后才能成为布防系统的组成部分。在退出时间结束后打开该窗户将触发报警。

### 强制布防

在有防区处于开路时布防系统，称为强制布防。请参阅第 55 页上的第 14.3.7 节：防区选项 2 以对每个防区启用强制布防。

如果在尝试将系统布防为外出模式时，AWAY 指示灯未亮起，且发出一声长鸣，则表明不允许强制布防。这时，您需要确保所有防区处于闭合，或手动隔离相关防区，然后才能布防系统。

### 4.2 从外出模式下撤防系统

在系统布防为外出模式后，如果需要进入防区，则必须从外出模式下撤防系统，以禁用探测设备，避免触发警号、闪灯与警铃输出。

如果在从外出模式下撤防系统之前存在报警，则对应的防区指示灯将会闪烁，表示在该防区发生了报警。

#### 要从外出模式下撤防系统：

输入您的用户码，并按 [AWAY] 键。

发出两声鸣音，AWAY 指示灯熄灭。

### 4.3 在居家模式 1 下布防系统

居家模式 1 用于对现场周界和未使用区域进行布防，以探测可能的入侵者，并且允许您在自动隔离的区域内自由活动。

只有安装人员才能设置在居家模式 1 下自动隔离防区。请参阅第 55 页上的第 14.3.7 节：防区选项 2，获得有关如何设置在居家模式 1 下自动隔离防区的更多信息。

有两种不同方法可将系统布防在居家模式 1 下。第 1 种方法为始终可行的标准方法。第 2 种方法需要在地址 429 中启用选项 2 后才能使用（参阅第 71 页上的第 18.6 节：用户选项 2）。

#### 居家模式进入警戒计时器

在居家模式 1 下布防系统时，如果某个未自动隔离的防区触发了报警，则可使用可选的居家模式进入警戒计时器，以延迟触发警号、闪灯和警铃输出。当系统布防在居家模式 2 或居家模式 2 下时，居家模式进入警戒计时器的延迟时间适用于除 24 小时防区外的所有防区。

如果设置了居家模式进入警戒计时器，则当某个未自动隔离的防区触发报警时，键盘将每秒鸣音两次，直到该计时器时间结束或系统撤防。如果在居家模式进入警戒计时器时间结束时，报警仍未复位，则会触发闪灯、警铃和警号输出。



通过单键布防功能在居家模式 1 下布防系统时，将采用用户码 16 发送报告。

#### 要将系统布防在居家模式 1 下（方法 1）：

输入您的用户码，并按 [STAY] 键。  
发出两声鸣音，STAY 指示灯亮起。退出时间开始计数。

所有编程为在居家模式 1 下自动隔离的防区对应的指示灯开始闪烁，直到退出时间结束。在退出时间结束时，这些防区指示灯熄灭，并且键盘发出一声短鸣。

#### 要将系统布防在居家模式 1 下（方法 2）：

1. 按住 [STAY] 键。
2. 发出两声鸣音，然后释放按键。  
STAY 指示灯亮起，退出时间开始计数。

所有编程为在居家模式 1 下自动隔离的防区对应的指示灯开始闪烁，直到退出时间结束。在退出时间结束时，这些防区指示灯熄灭，并且键盘发出一声短鸣。

如果在退出时间结束时防区处于开路，则该防区会被自动隔离，在远程键盘上对应的指示灯将恒亮。一旦该防区重新闭合后，它将再次成为布防系统的有效组成部分。例如，如果某扇窗户在退出时间结束时仍开着，则该窗户只有在关上后才能成为布防系统的组成部分。在退出时间结束后打开该窗户将触发报警。

#### 强制布防

在有防区处于开路时布防系统，称为强制布防。请参阅第 55 页上的第 14.3.7 节：防区选项 2 以对每个防区启用强制布防。

如果在尝试将系统布防为居家模式 1 时，STAY 指示灯未亮起，且发出一声长鸣，则表明不允许强制布防。这时，您需要确保所有防区处于闭合，或手动隔离相关防区，然后才能布防系统。

## 4.4 从居家模式 1 下撤防系统

有两种方法可从居家模式 1 下撤防系统。第 1 种方法为始终可行的标准方法。第 2 种方法需要在地址 429 中启用选项 4 后才能使用（参阅第 71 页上的第 18.6 节：用户选项 2）。

#### 要从居家模式 1 下撤防系统（方法 1）：

输入您的用户码，并按 [STAY] 键。  
发出两声鸣音，STAY 指示灯熄灭。系统现在已撤防。



如果在地址 429 中同时启用了选项 2 和 4，则不能使用第 2 种方法。

#### 要从居家模式 1 下撤防系统（方法 2）：

如果有防区指示灯闪烁，则表明该防区发生了报警。这时需要采用方法 1，输入有效的用户码来撤防系统。要使用方法 2，必须在地址 429 中启用选项 4（请参阅第 71 页上的第 18.6 节：用户选项 2）。

1. 按住 [STAY] 键。
2. 发出两声鸣音，然后释放按键。  
STAY 指示灯将熄灭，系统现在已撤防。



通过单键布防功能在居家模式 1 下布防系统时，将采用用户码 16 发送报告。

## 4.5 在居家模式 2 下布防系统

居家模式 2 用于对现场周界和未使用区域进行布防，以探测可能的入侵者，并且允许您在自动隔离的区域内自由活动。

您可以通过安装员密码功能（参阅第 27 页上的第 6.1.4 节）或主码功能（参阅第 32 页上的第 6.2.6 节）设置自动隔离某些防区。

#### 居家模式进入警戒计时器

在居家模式 2 下布防系统时，如果某个未自动隔离的防区触发了报警，则可使用可选的居家模式进入警戒计时器，以延迟触发警号、闪灯和警铃输出。当系统布防在居家模式 2 或居家模式 2 下时，居家模式进入警戒计时器的延迟时间适用于除 24 小时防区外的所有防区。

如果设置了居家模式进入警戒计时器，则当某个未自动隔离的防区触发报警时，键盘将每秒鸣音两次，直到该计时器时间结束或系统撤防。如果在居家模式进入警戒计时器时间结束时，报警仍未复位，则会触发闪灯、警铃和警号输出。



通过单键布防功能在居家模式 2 下布防系统时，将采用用户码 16 发送报告。

要将系统布防在居家模式 2 下：

1. 按住 [0] 键。
2. 发出两声鸣音，然后释放按键。  
STAY 指示灯亮起，退出时间开始计数。

所有编程为在居家模式 2 下自动隔离的防区对应的指示灯开始闪烁，直到退出时间结束。在退出时间结束时，这些防区指示灯熄灭，并且键盘发出一声短鸣。

如果在退出时间结束时防区处于开路，则该防区会被自动隔离，在远程键盘上对应的指示灯将恒亮。一旦该防区重新闭合后，它将再次成为布防系统的有效组成部分。例如，如果某扇窗户在退出时间结束时仍开着，则该窗户只有在关上后才能成为布防系统的组成部分。在退出时间结束后打开该窗户将触发报警。

#### 强制布防

在有防区处于开路时布防系统，称为强制布防。请参阅第 55 页上的第 14.3.7 节：防区选项 2 以对每个防区启用强制布防。

如果在尝试布防系统时，STAY 指示灯未亮起，且发出一声长鸣，则表明不允许强制布防。这时，您需要确保所有防区处于闭合，或手动隔离相关防区，然后才能布防系统。

#### 4.6 从居家模式 2 下撤防系统

有两种方法可从居家模式 2 下撤防系统。第 1 种方法为始终可行的标准方法。第 2 种方法需要在地址 429 中启用选项 4 后才能使用（参阅第 71 页上的第 18.6 节：用户选项 2）。



如果在地址 429 中同时启用了选项 2 和 4，则不能使用第 2 种方法。

要从居家模式 2 下撤防系统（方法 1）：

输入您的用户码，并按 [STAY] 键。  
发出两声鸣音，STAY 指示灯熄灭。系统现在已撤防。

要从居家模式 2 下撤防系统（方法 2）：

如果有防区指示灯闪烁，则表明该防区发生了报警。这时需要采用方法 1，输入有效的用户码来撤防系统。要使用方法 2，必须在地址 429 中启用选项 4（请参阅第 71 页上的第 18.6 节：用户选项 2）。

1. 按住 [0] 键。
2. 发出两声鸣音，然后释放按键。  
STAY 指示灯将熄灭，系统现在已撤防。



通过单键撤防功能从居家模式 2 下撤防系统时，将采用用户码 16 发送报告。

#### 4.7 键盘胁迫报警

图 4: ICP-CP508W LED 键盘  
(有声报警按键)

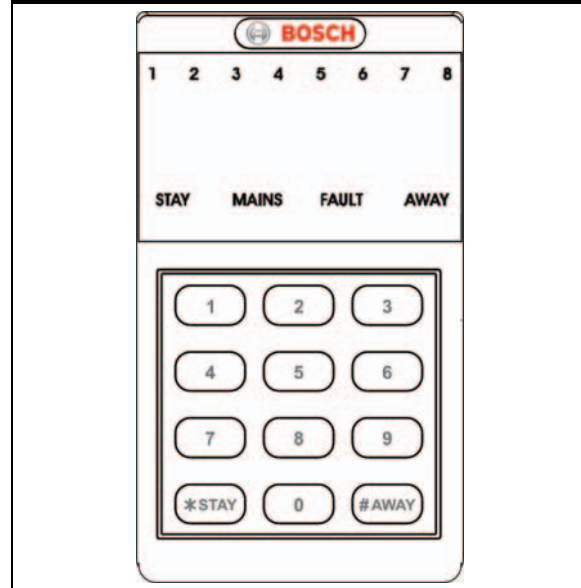

键盘胁迫报警用作无声胁迫报警。在输入用于撤防系统的有效用户码后按 9 键，即可触发键盘胁迫报警。即使某个用户码只具备布防权限，当系统布防时，该用户码仍可发出胁迫报警。

由于个人电话报警报告格式无法解译所发生报警的类型，因此只有在系统向接警中心或寻呼机发送报警报告的情况下，胁迫报警（Contact ID 事件代码 121）才有用。您可以在地址 336 中设置 0 以禁用键盘胁迫报警报告（参阅第 58 页上的第 15.8 节：键盘胁迫报告）。还可以在地址 430 中选择选项 2，从而使用数字 3 取代 9 来触发胁迫报警（参阅第 71 页上的第 18.7 节：用户选项 3）。

#### 4.8 键盘紧急报警

当同时按下 [1] 和 [3] 或 [STAY] 和 [AWAY] 键时，将触发有声键盘紧急报警。

在地址 425 中选择选项 1，可将键盘紧急报警设置为无声报警（参阅第 69 页上的第 18.2 节：系统选项 2）。要禁用键盘紧急报警报告，可将地址 337 和 338 设置为 0（参阅第 58 页上的第 15.9 节：键盘紧急报告）。在系统向中心站接收机发送报告时，键盘紧急报警将发送 Contact ID 事件代码 120。

#### 4.9 键盘火警

如果同时按下远程键盘上的 [4] 和 [6] 键，将触发有声键盘火警。号筒扬声器将发出独特的火警音，以提示发生了火灾。火警音不同于盗警音。

在地址 425 中选择选项 2，可将键盘火警设置为无声报警（参阅第 69 页上的第 18.2 节：系统选项 2）。要禁用键盘火警报告，可将地址 339 和 340 设置为 0（参阅第 58 页上的第 15.10 节：键盘火警报告）。在系统向中心站接收机发送报告时，键盘火警将发送 Contact ID 事件代码 110。

#### 4.10 键盘救护报警

如果同时按下远程键盘上的 [7] 和 [9] 键，将触发有声键盘救护报警。

在地址 425 中选择选项 4，可将键盘救护报警设置为无声报警（参阅第 69 页上的第 18.2 节：系统选项

2）。要禁用键盘救护报警报告，可将地址 341 和 342 设置为 0（参阅第 58 页上的第 15.11 节：键盘救护报告）。在系统向中心站接收机发送报告时，键盘救护报警将发送 Contact ID 事件代码 100。

#### 4.11 隔离防区

在将系统布防为外出模式、居家模式 1 或居家模式 2 之前，可以通过隔离防区功能来手动禁用一个或多个防区。在某个防区被隔离后，您可在系统布防状态下进入该防区，而不会触发报警。

例如，为了避免防区被动红外（PIR）探测器触发误报警，或者您想要在外出期间让宠物呆在某个防区内，这时您可能需要在布防系统前隔离该防区。

有两种方法可以隔离防区。第 1 种方法需要使用有效的用户码，另一种则不需要。当使用第 1 种方法时，能否执行防区隔离操作，取决于用户码持有者的权限级别。某些用户码持有者不能隔离防区。请参阅第 48 页上的第 13.3 节：用户码权限级别获得更多信息。

使用此方法手动隔离的防区，在系统布防时，将分别发送防区旁路报告（Contact ID 事件代码 570）。在系统撤防时，将发送防区旁路复位报告。

##### 4.11.1 标准隔离

标准隔离不需要输入用户码，因此允许任何操作人员隔离防区。

- 按两次 [STAY] 键。  
发出三声鸣音。
- 输入要隔离的防区编号，然后按 [STAY] 键。  
该防区对应的指示灯开始闪烁。  
按 [STAY] 键后，24 小时防区将自动隔离。而所有其他盗警防区则只有在系统布防后才会自动隔离。
- 针对要隔离的每个防区，重复第 2 步。



当选择某个防区进行隔离时，对应的指示灯将会闪烁。如果选择了错误的防区，请输入其防区编号，然后 [STAY] 键。该防区将不再选中为隔离，对应的指示灯也将熄灭。

- 按 [AWAY] 键。  
发出两声鸣音，系统返回到撤防状态。  
选定防区的指示灯将持续闪烁，直到系统再次撤防。

#### 示例

要手动隔离防区 1、3 和 4，请按：

[STAY][STAY][1][STAY][3][STAY][4][STAY][AWAY]

##### 4.11.2 用户码隔离

用户码隔离方法只允许那些具有相应权限的用户码持有者进行使用。设置有该权限的所有用户码将无法使用标准的隔离方法。

- 按 [STAY] 键。
- 输入您的用户码，并按 [STAY] 键。  
发出三声鸣音，STAY 指示灯开始闪烁。  
如果您试图使用未设置有用户码隔离权限的用户码进入隔离模式，系统将忽略您的操作。
- 输入要隔离的防区编号，然后按 [STAY] 键。  
该防区对应的指示灯开始闪烁。  
按 [STAY] 键后，24 小时防区将自动隔离。而所有其他盗警防区则只有在系统布防后才会自动隔离。
- 针对要隔离的每个防区，重复第 3 步。



当选择某个防区进行隔离时，对应的指示灯将会闪烁。如果选择了错误的防区，请输入其防区编号，然后 [STAY] 键。该防区将不再选中为隔离，对应的指示灯也将熄灭。

- 按 [AWAY] 键。  
发出两声鸣音，系统返回到撤防状态。  
选定防区的指示灯将持续闪烁，直到系统再次撤防。

#### 示例

要手动隔离防区 1、3 和 4，请按：

[STAY][User Code][STAY][1][STAY][3][STAY][4][STAY][AWAY]

#### 4.12 故障分析模式

当发生了系统故障时，FAULT 或 MAINS 指示灯将闪烁，键盘也将每分钟鸣音一次。

如果 MAINS 指示灯闪烁，则表示报警主机的交流主电源中断。如果交流主电源持续断电超过 2 分钟，报警主机会向中心站接收机发送交流电源故障报告，并且远程键盘将每分钟鸣音一次，直到交流主电源重新接通，或按 [AWAY] 键确认故障。

在交流主电源恢复正常供电后，MAINS 指示灯将停止闪烁，并返回到正常状态。在交流主电源持续接通超过 2 分钟后，报警主机将发送交流电源故障复位报告，同时键盘停止每分钟鸣音一次。

要进入故障分析模式并确定交流主电源以外的系统故障：

1. 按住 [5] 键，直到发出两声鸣音。  
FAULT 指示灯保持亮起，STAY 和 AWAY 指示灯同时闪烁。  
亮起的防区指示灯表示所发生故障的类型。参阅表 18。
2. 按 [AWAY] 键退出故障分析模式。  
STAY 和 AWAY 指示灯熄灭，FAULT 指示灯保持亮起。

**表 18: 故障指示灯**

防区指示灯	故障说明
1	电池低压
2	未设置日期和时间
3	传感器监视
4	号角扬声器断开连接
5	电话线故障
6	EEPROM 故障
7	辅助电源中断
8	通讯故障

## 4.13 故障说明

### 1 - 电池低压故障

当系统电池电压低于 11.2 VDC，或动态电池测试探测到电池电量不足时，将会注册电池低压故障。在成功通过动态电池测试后，该故障将清除。在系统接通电源后每 4 小时或在每次布防时，会自动执行一次电池测试。

如果需要向中心站接收机发送报告，报警主机将发送电池测试失败报告（Contact ID 事件代码 309）以指示电池低压故障。

### 2 - 未设置日期和时间

每次报警主机断电后，都会注册该故障。只有在地址 414 - 417 中设置了自动布防时间（参阅第 68 页上的第 17.12 节：自动布防时间）后，这类故障才会导致 FAULT 指示灯闪烁。如果未编程该计时器，则只有当进入故障分析模式时，才会指示日期和时间故障。在您设置日期和时间后，将清除该故障。请参阅第 33 页上的第 6.2.8 节：设置日期和时间获得更多信息。

### 3 - 传感器监视

当某个探测设备在安装人员编程的时间内（撤防状态下）停止工作或无法探测到任何移动时，将会注册传感器监视故障。先使故障防区处于开路，然后将其闭合，即可清除该故障。

要确定发生传感器监视故障的防区：

1. 在故障分析模式下，按住 [5] 键。  
故障防区对应的指示灯亮起。
2. 释放按键。

在地址 408 - 409 中编程设置传感器监视时间（参阅第 67 页上的第 17.7

节：传感器监视时间）。请参阅第 53 页上的第 14.3.5 节：防区选项

1，以便将防区设置为受到传感器监视功能的监控。

如果需要向中心站接收机发送报告，报警主机将发送自测失败报告（Contact ID 事件代码 307）以指示传感器监视故障。

### 4 - 号角扬声器监控

当号角扬声器从报警主机上断开连接时，将会注册该故障。一旦号角扬声器重新连接，就会清除该故障。要启用号角扬声器监控功能，请在地址 424 中选择选项 2（参阅第 69 页上的第 18.1 节：系统选项 1）。

### 5 - 电话线故障

当电话线从报警主机上断开超过 40 秒时，将会注册该故障。只有在地址 176 中选择选项 1（参阅第 43 页上的第 11.11 节：电话线故障选项）后，才会发生此故障。在电话线重新接通 40 秒后，该故障将清除。

### 6 - EEPROM 故障

当报警主机探测到内部校验和错误时，将会注册该故障。要清除该故障，您必须关闭报警主机，并将其重设为出厂设置。

### 7 - 辅助电源故障

当 1 A、12 V 配件辅助电源或 1 A 键盘辅助电源中断时，将出现该故障。在辅助电源中断 10 秒后，报警主机将自动向中心站接收机发送系统故障报告（Contact ID 事件代码 300）。在重新上好 PTC 保险丝后，报警主机将发送故障复位报告。



如果两个 1 A 辅助电源同时中断，则只会向中心占主机发送一次系统故障报告。只有在两个辅助电源同时恢复后才发送故障复位报告。

### 8 - 通讯故障

如果拨打接收机 1 或接收机 2 主电话号码和第二个电话号码均失败，则会注册通信故障。

要确定无法向其发送报告的接收机：

1. 在故障分析模式下，按住 [8] 键。  
发出两声鸣音。
2. 释放按键。  
如果无法向接收机 1 发送报告，则防区 1 指示灯亮起。如果无法向接收机 2 发送报告，则防区 2 指示灯亮起。

如果为中心站报告设置了接收机 1 或 2 主电话号码和第二个电话号码，则针对每个事件可以向接收机 1 或 2 最多拨打 12 次电话。如果同时为接收机 1 和 2 设置了主电话号码和第二个电话号码，则当事件被指定向两个接收机发送报告时，可最多拨打 24 次电话。

报警主机最多可通过主电话号码与第二个电话号码向中心站接收机拨打 6 次电话（如果只设置了主电话号码，则最多拨打 3 次）。如果报警主机无法与中心站接收机通讯，则会注册通讯故障。报警主机会等待 10 分钟，然后重复向中心站接收机的拨号过程（最多 6 次拨号）。在成功拨号之后，通讯故障将复位。



如果针对个人电话报警报告设置了接收机 1 或接收机 2，则当 6 次拨号尝试之后仍然无法发送报告时，报警主机不会显示故障。

如果在地址 145 中启用选项 1（参阅第 53 页上的第 12.1 节：拨号器选项 1），且没有设置电话号码，则不会注册故障。

### 交流主电源故障

交流主电源中断故障会自动导致 MAINS 指示灯闪烁。如果交流主电源持续断电超过 2 分钟，远程键盘蜂鸣器将每分钟鸣音一次。如果报警主机编程为向中心站接收机发送交流主电源故障报告，则会发送交流电源故障报告（Contact ID 事件代码 301）。

在交流主电源重新接通后，MAINS 指示灯停止闪烁。在交流主电源持续接通超过 2 分钟后，键盘停止每分钟鸣音一次，同时向中心站接收机发送交流电源故障复位报告。

如果在地址 426 中选择了“交流电源中断 1 小时后发送报告”选项 (1)（参阅第 70 页上的第 18.3 节：系统选项 3），则当交流主电源断电时，键盘上的 MAINS 指示灯会立即闪烁，但需要在交流主电源持续断电 1 小时后会触发拨号器或键盘蜂鸣器。

如果在地址 426 中选择了“不显示交流主电源故障”选项 (2)（参阅第 70 页上的第 18.3 节：系统选项 3），则当交流主电源断电时，键盘不会指示该故障，但报警主机仍然会发送交流电源故障报告（如已启用该功能）。

## 5.0 远程无线发射器操作

使用手持式远程无线发射器可以远程操作 ICP-CC408 报警主机。您可以使用两通道或四通道手持式发射器来操作系统。

这两种手持式发射器均可在外出模式或居家模式 1 下远程布防/撤防系统，并能触发远程紧急报警。此外，四通道发射器还能够操作报警主机的可编程输出，以启动车库门或控制外围照明设备等。

在使用无线发射器操作报警主机前，您需要让报警主机“学习”发射器的无线用户码（密钥）。请参阅第 22 页上的第 5.3 节：更改或删除远程无线用户码获得更多信息。

## 5.1 远程无线发射器操作指示

在使用双键式或四键式发射器操作报警系统时，可通过号筒扬声器或闪灯提供声音和/或可视指示。这样，您就可以放心地在现场外操作系统。安装人员可以在地址 424 中选择选项 4 和 8，以设置声音和可视指示（请参阅第 69 页上的第 18.1 节：系统选项 1）。

表 19: 远程操作号筒扬声器指示

鸣音次数	系统状态
1 次	系统撤防
2 次	系统布防在外出模式下
1 次双声调鸣音	系统布防在居家模式 1 下

表 20: 远程操作闪灯指示

闪灯持续时间	系统状态
3 秒	系统撤防
6 秒	系统布防在外出模式下
6 秒	系统布防在居家模式 1 下

## 5.2 远程无线用户码权限级别

您只可将手持式无线远程发射器编程为使用用户码 9 - 16 进行操作。此外，还可为每个发射器指定相应的权限级别，例如，只可布防系统，或既可布防又可撤防系统等。请参阅第 48 页上的第 13.3 节：用户码权限级别获得更多信息。

在使用无线发射器操作报警主机前，您需要让报警主机“学习”发射器的无线用户码（密钥）。请参阅第 22 页上的第 5.3 节：更改或删除远程无线用户码获得更多信息。

## 5.3 更改或删除远程无线用户码

您可以使用多达八个手持式无线远程发射器（用户码 9 - 16）来操作系统。在报警主机接受来自远程无线发射器的信号之前，报警主机必须先“学习”发射器的用户码。



您可以使用安装员密码来替代主码，以更改或删除远程无线用户码。



**要添加或更改远程无线用户码：**

1. 输入主码，然后按 [1][AWAY] 键。  
发出三声鸣音，STAY 和 AWAY 指示灯闪烁。
2. 输入要添加或更改的用户编号 (9 - 16)，然后按 [AWAY] 键。  
发出两声鸣音，对应的防区指示灯亮起。参阅表 21。

数据值	防区指示灯									
	1	2	3	4	5	6	7	8	MAINS	
9	X							X		
10									X	
11	X									X
12		X								X
13			X							X
14				X						X
15					X					X
16						X				X

3. 按手持式发射器上的任意[发送]键，即可让报警主机“学习”发射器的识别码。  
发出两声鸣音，STAY 和 AWAY 指示灯熄灭。
4. 重复第 1 - 3 步，以添加或更改下一个远程无线用户码。



如果您在 60 秒内未按下按键，或者按 [AWAY] 键，该功能将自动终止。

如果用户码已存在，或选择了错误的用户编号，则会发出一声长鸣。

当使用分区管理的 ICP-CC408 报警主机时，必须为一个或多个分区分配远程无线用户码（参阅第 74 页上的第 19.5 节：用户码分配）。

**要删除远程无线用户码：**

1. 输入主码，然后按 [1][AWAY] 键。  
发出三声鸣音，STAY 和 AWAY 指示灯闪烁。
2. 输入要删除的用户编号 (9 - 16)，然后按 [AWAY] 键。  
发出两声鸣音，对应的防区指示灯亮起。请参阅第 23 页上的表 21。
3. 按 [STAY] 键删除用户码。  
发出两声鸣音，STAY 和 AWAY 指示灯熄灭。
4. 重复第 1 - 3 步，以删除下一个远程无线用户码。



如果您在 60 秒内未按下按键，或者按 [AWAY] 键，该功能将自动终止。

如果选择了错误的设备编号，则会发出一声长鸣。

**5.4 2 通道远程无线手持式发射器操作**

在报警主机“学习”2 通道远程发射器的识别码后，所有发射器操作都是固定的，因此无需对发射器按键进行编程。

图 5: RE012/E: 双通道无线密钥发射器

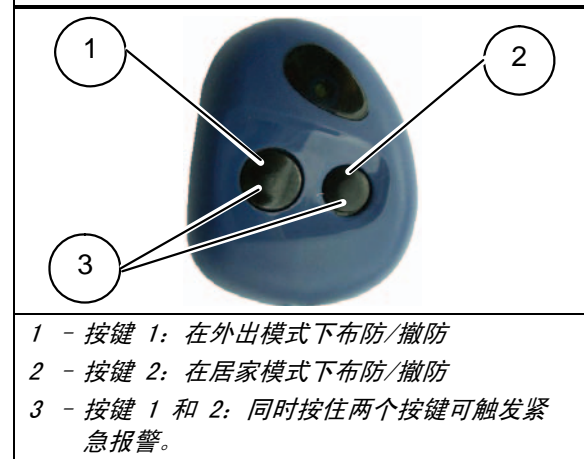

- 1 - 按键 1: 在外出模式下布防/撤防
- 2 - 按键 2: 在居家模式下布防/撤防
- 3 - 按键 1 和 2: 同时按住两个按键可触发紧急报警。

**5.4.1 在外出模式下布防**

按住黑色按键并持续 2 秒。远程键盘发出两声鸣音，AWAY 指示灯亮起。退出时间开始计数。

如果启用了号筒扬声器鸣响功能，则扬声器将发出两声鸣音。如果启用了闪灯指示功能，闪灯将闪烁 6 秒，以指示系统已布防。

**5.4.2 从外出模式下撤防**

按住黑色或绿色按键并持续 2 秒。远程键盘发出两声鸣音，AWAY 指示灯熄灭。

如果启用了号筒扬声器鸣响功能，则扬声器将发出一声鸣音。如果启用了闪灯指示功能，闪灯将闪烁 3 秒，以指示系统已撤防。

**5.4.3 在居家模式 1 下布防**

按住绿色按键并持续 2 秒。远程键盘发出两声鸣音，STAY 指示灯亮起。退出时间开始计数。

如果启用了号筒扬声器鸣响功能，则扬声器将发出一声双音调鸣音。如果启用了闪灯指示功能，闪灯将闪烁 6 秒，以指示系统已布防。

**5.4.4 从居家模式 1 下撤防**

按住黑色或绿色按键并持续 2 秒。远程键盘发出两声鸣音，STAY 指示灯熄灭。

如果启用了号筒扬声器鸣响功能，则扬声器将发出一声鸣音。如果启用了闪灯指示功能，闪灯将闪烁 3 秒，以指示系统已撤防。

**5.4.5 紧急报警**

同时按住黑色和绿色按键并持续 2 秒。这将发出有声紧急报警，并触发号筒扬声器、闪灯和内部警号。



如果在地址 425 中选择选项 1 (参阅第 69 页上的第 18.2 节: 系统选项 2), 则远程无线紧急报警也将为无声报警。

## 5.5 4 通道远程无线手持式发射器操作

在报警主机“学习”4 通道远程发射器的识别码后, 所有发射器操作都是固定的, 因此无需对发射器按键进行编程。您可以使用发射器上的 DOOR 和 AUX 键来操作报警主机的可编程输出, 以启动车库门或控制外围照明设备等。

图 6: RE013/E:4 通道无线密钥发射器

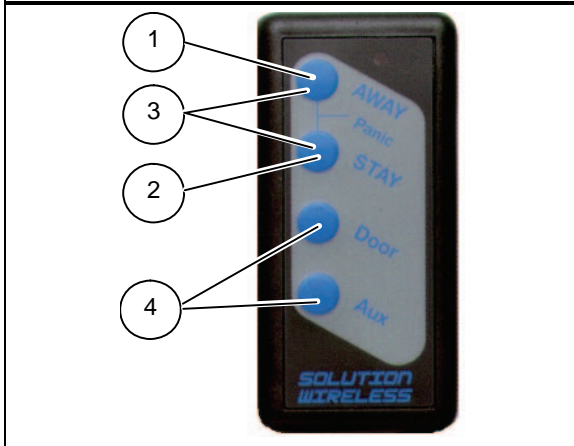

- 1 - 按键 1: 在外出模式下布防/撤防
- 2 - 按键 2: 在居家模式下布防/撤防
- 3 - 按键 1 和 2: 同时按住两个按键可触发紧急报警。
- 4 - 按键 3 和 4: 安保公司可以对这些按键进行编程, 以执行可选操作, 例如操作车库门。

### 5.5.1 在外出模式下布防

按住 [AWAY] 键并持续 2 秒。远程键盘发出两声鸣音, AWAY 指示灯亮起。退出时间开始计数。

如果启用了号筒扬声器鸣响功能, 则扬声器将发出两声鸣音。如果启用了闪灯指示功能, 闪灯将闪烁 6 秒, 以指示系统已布防。

### 5.5.2 从外出模式下撤防

按住 [AWAY] 或 [STAY] 键并持续 2 秒。远程键盘发出两声鸣音, AWAY 指示灯熄灭。

如果启用了号筒扬声器鸣响功能, 则扬声器将发出一声鸣音。如果启用了闪灯指示功能, 闪灯将闪烁 3 秒, 以指示系统已撤防。

### 5.5.3 在居家模式 1 下布防

按住 [STAY] 键并持续 2 秒。远程键盘发出两声鸣音, STAY 指示灯亮起。退出时间开始计数。

如果启用了号筒扬声器鸣响功能, 则扬声器将发出一声双音调鸣音。如果启用了闪灯指示功能, 闪灯将闪烁 6 秒, 以指示系统已布防。

### 5.5.4 从居家模式 1 下撤防

按住 [AWAY] 或 [STAY] 键并持续 2 秒。远程键盘发出两声鸣音, STAY 指示灯熄灭。

如果启用了号筒扬声器鸣响功能, 则扬声器将发出一声鸣音。如果启用了闪灯指示功能, 闪灯将闪烁 3 秒, 以指示系统已撤防。

### 5.5.5 紧急报警

同时按住 [AWAY] 和 [STAY] 按键并持续 2 秒。这将发出有声紧急报警, 并触发号筒扬声器、闪灯和内部警号。



如果在地址 425 中选择选项 1 (参阅第 69 页上的第 18.2 节: 系统选项 2), 则远程无线紧急报警也将为无声报警。

### 5.5.6 远程输出

通过 4 通道手持式发射器上的 [DOOR] 和 [AUX] 按键, 可以操作两路远程输出。只有安装人员才能编程这些输出。您可以使用表 22 中列出的输出事件类型。请参阅第 16.0 部分: 可编程输出获得更多信息。

表 22: 远程输出事件类型

输出事件类型	说明	页数
2, 11	无线控制输出 1	63
2, 12	无线控制输出 2	63
2, 13	无线控制输出 1 - 非外出模式布防	63
2, 14	无线控制输出 2 - 非外出模式布防	63

#### 要打开输出 1:

按住 [DOOR] 并持续 2 秒。  
输出 1 打开。

#### 要关闭输出 1:

按住 [DOOR] 并持续 2 秒。  
输出 1 关闭。

#### 要打开输出 2:

按住 [AUX] 并持续 2 秒。  
输出 2 打开。

#### 要关闭输出 2:

按住 [AUX] 并持续 2 秒。  
输出 2 关闭。



[DOOR] 和 [AUX] 按键的所有复位时间均参考极性 1 和 8。复位时间随所选用极性的不同而不同。



## 6.0 系统功能

这部分介绍有关设备测试和定期维护的高级功能，例如安装员密码、主码和单键功能等。

### 6.1 安装员密码功能

安装员密码功能允许安装人员无需知道主码，即可执行各种系统测试和任务。

要访问所需的安装员密码功能，请输入安装员密码和对应的功能数字编号，然后按 [AWAY] 键。表 23 中列出了安装员密码功能。

您只有在系统处于撤防状态时才能访问这些功能。

**表 23: 安装员密码功能**

功能	说明
0	保留备用
1	设置发送第一个测试报告需等待的天数 (参阅第 6.1.1 节)
2	修改个人报警电话号码 (参阅第 6.1.2 节)
3	更改布防启用/撤防禁用电话报警转拨功能 (参阅第 6.1.3 节)
4	设置居家模式 2 防区 (参阅第 6.1.4 节)
5	辅助警号 (EDMSAT) 服务模式 (参阅第 6.1.5 节)
6	打开/关闭电话监控模式 (参阅第 6.1.6 节)
7	步测模式 (参阅第 6.1.7 节)
8	事件记录回查模式 (参阅第 6.1.8 节)
9	保留备用

#### 6.1.1 设置发送第一个测试报告需等待的天数

该功能确定系统何时发送第一个测试报告 (Contact ID 事件代码 602)。如果不使用此安装员密码功能，则会在地址 366 中设置的重复时间间隔后发送第一个报告 (参阅第 60 页上的第 15.21 节: 发送测试报告时间)。如果想要在比重复时间间隔更短的时间后发送第一个测试报告，请使用该功能设置发送第一个测试报告的时间。

##### 要设置第一个测试报告:

1. 输入安装员密码，然后按 [1][AWAY] 键。  
发出三声鸣音，STAY 和 AWAY 指示灯闪烁。
2. 输入发送第一个测试报告需要等待的天数 (1 - 15)，然后按 [AWAY] 键。  
发出两声鸣音，STAY 和 AWAY 指示灯熄灭。  
系统返回到撤防状态。



每次当您进入安装员编程模式时，发送第一个测试报告需要等待的天数，都会重设为在地址 366 中设置的重复时间间隔。

该天数根据在地址 901 - 904 中设置的 24 小时时钟逐渐减少 (参阅第 68 页上的第 17.15 节: 系统时间)。

##### 示例

如果重复间隔时间设置为 7 天，但您想要在 2 天后发送第一个测试报告，请输入：

[1 2 3 4 1][AWAY][2][AWAY]

#### 6.1.2 修改个人报警电话号码

如果设置了系统的个人电话报警拨号功能，则该功能允许安装人员查看和设置系统在发生报警时所拨打的电话号码。请参阅第 37 页上的第 9.0 部分: 个人电话报警拨号获得更多信息。

##### 要更改个人报警电话号码:

1. 输入安装员密码，然后按 [2][AWAY] 键。  
发出三声鸣音，STAY 和 AWAY 指示灯闪烁。  
如果已设置有电话号码，则会通过远程键盘指示灯一次显示一位数字。请参阅第 26 页上的表 25 获得指示灯及其含义信息。  
如果未设置有电话号码，则在进入该模式后，会发出两声鸣音。通常是在显示最后一个电话号码的最后一位数字后，才会发出这两声鸣音。
2. 输入第一个电话号码。  
每位数字在输入后立即显示。
3. 如果要设置另一个电话，请按 [STAY][4] 插入间隔，以结束前一个电话号码，然后开始输入下一个号码。  
如果不打算设置其他号码，请前往第 5 步。
4. 重复第 2 - 3 步以设置下一个电话号码。
5. 按 [AWAY] 键退出该模式。

**表 24: 个人电话报警拨号数字**

所需数字	编程数字	所需数字	编程数字
0	0	8	8
1	1	9	9
2	2	10	表示 0
3	3	*	* 1
4	4	#	* 2
5	5	4 秒暂停	* 3
6	6	间隔	* 4
7	7	15	* 5

##### 示例

如果要设置两个不同的电话号码 (9672 1777 和 9672 1233)，请输入：

[1 2 3 4 2][AWAY][9 6 7 2 1 7 7 7][STAY]  
[4 9 6 7 2 1 2 3 3][AWAY]

您可以随时取消个人电话报警拨号功能。比如，在您移居到其他地方后，可能不希望系统继续拨打您的工作单位电话或移动电话。

#### 要禁用个人电话报警拨号：

输入安装员密码，然后按

[2][AWAY][STAY][4][AWAY] 键。

**表 25: 更改电话号码时的键盘指示灯**

数字	防区指示灯								MAINS 指示灯	
	1	2	3	4	5	6	7	8		
0										X
1	X									
2		X								
3			X							
4				X						
5					X					
6						X				
7							X			
8								X		
9	X								X	
11	X									X
12		X								X
暂停			X							X
间隔				X						X
15					X					X

#### 6.1.3 更改布防/撤防电话报警转拨指令

该功能允许您设置在系统布防为外出模式时，电话报警可以自动转拨（即呼叫转移）。只有当电信运营商提供呼叫转移服务时，才能使用该功能。

当在外出模式下布防系统时，则报警主机会自动向电信交换机拨号，并将所有报警电话转移到您的移动电话、寻呼机或应答服务上。在启用该功能时，您仍然可以拨打电话。

请联系您的电信运营商获得有关呼叫转移操作的更多信息。

**表 26: 布防/撤防电话报警转拨指令数字**

所需数字	编程数字	所需数字	编程数字
0	0	8	8
1	1	9	9
2	2	10	表示 0
3	3	11	* 1
4	4	12	* 2
5	5	4 秒暂停	* 3
6	6	间隔	* 4
7	7	15	* 5

**表 27: 更改布防启用/撤防禁用电话报警转拨指令时的键盘指示灯**

数字	防区指示灯								MAINS 指示灯	
	1	2	3	4	5	6	7	8		
0										X
1	X									
2		X								
3			X							
4				X						
5					X					
6						X				
7							X			
8								X		
9	X								X	
11	X									X
12		X								X
暂停			X							X
间隔				X						X
15					X					X

#### 要设置布防启用电话报警转拨指令（简单呼叫转移 – 无应答时转移）：

- 输入安装员密码，然后按 [3][AWAY] 键。  
发出三声鸣音，STAY 和 AWAY 指示灯闪烁。
- 按 [1][AWAY] 键更改布防电话报警转拨指令。  
发出三声鸣音。  
如果已设置有启用呼叫转移指令，则会通过远程键盘指示灯一次显示一位数字。请参阅第 26 页上的表 27 获得指示灯及其含义信息。  
如果未设置有启用呼叫转移指令，则在进入该模式后，会发出两声鸣音。通常是在显示启用呼叫转移指令的最后一位数字后，才会发出这两声鸣音。
- 按 [STAY][1 6 1] 键，然后输入您需要将来自报警转移的呼叫转移到电话号码。
- 按 [STAY][2][AWAY] 键。  
发出两声鸣音，系统返回到撤防状态。

#### 示例

如果想要在系统布防为外出模式时，将无应答的拨入电话自动转移到另一个电话号码（例如 9672 1777），请输入：

[1 2 3 4 3][AWAY][1][AWAY][STAY]  
[1 6 1 9 6 7 2 1 7 7 7][STAY][2][AWAY]

您可以随时取消布防启用呼叫转移指令。

#### 要取消布防启用呼叫转移指令：

输入安装员密码，然后按 [3][AWAY][1][AWAY]  
[STAY][4][AWAY] 键。

### 要设置撤防禁用电话报警转拨指令（简单呼叫转移 - 取消无应答时转移）：

1. 输入安装员密码，然后按 [3][AWAY] 键。  
发出三声鸣音，STAY 和 AWAY 指示灯闪烁。
2. 按 [2][AWAY] 键更改撤防禁用电话报警转拨指令。  
发出三声鸣音。  
如果已设置有禁用呼叫转移指令，则会通过远程键盘指示灯一次显示一位数字。请参阅表 27 获得指示灯及其含义信息。  
如果未设置有禁用呼叫转移指令，则在进入该模式后，会发出两声鸣音。通常是在显示禁用呼叫转移指令的最后一位数字后，才会发出这两声鸣音。
3. 按 [STAY][2 6 1][STAY][2][AWAY] 键。  
发出两声鸣音，系统返回到撤防状态。

您可以随时取消撤防禁用呼叫转移功能。

### 要取消撤防禁用呼叫转移指令：

输入安装员密码，然后按 [3][AWAY][2][AWAY][STAY][4][AWAY] 键。

### 要设置布防启用电话报警转拨指令（简单呼叫转移 - 即拨即转）：

1. 输入安装员密码，然后按 [3][AWAY] 键。  
发出三声鸣音，STAY 和 AWAY 指示灯闪烁。
2. 按 [1][AWAY] 键更改布防电话报警转拨指令。  
发出三声鸣音。  
如果已设置有启用呼叫转移指令，则会通过远程键盘指示灯一次显示一位数字。请参阅第 26 页上的表 27 获得指示灯及其含义信息。  
如果未设置有启用呼叫转移指令，则在进入该模式后，会发出两声鸣音。通常是在显示启用呼叫转移指令的最后一位数字后，才会发出这两声鸣音。
3. 按 [STAY][1 2 1] 键，然后输入您需要将来自报警转移的呼叫转移到电话号码。
4. 按 [STAY][2][AWAY] 键。  
发出两声鸣音，系统返回到撤防状态。

### 示例

如果想要在系统布防为外出模式时，将所有拨入电话自动转移到另一个电话号码（例如 9672 1777），请输入：

[1 2 3 4 3][AWAY][1][AWAY][STAY]  
[1 2 1 9 6 7 2 1 7 7 7][STAY][2][AWAY]

您可以随时取消布防启用呼叫转移指令。

### 要取消布防启用呼叫转移指令：

输入安装员密码，然后按 [3][AWAY][1][AWAY][STAY][4][AWAY] 键。

### 要设置撤防禁用电话报警转拨指令（简单呼叫转移 - 取消即拨即转）：

1. 输入安装员密码，然后按 [3][AWAY] 键。  
发出三声鸣音，STAY 和 AWAY 指示灯闪烁。

2. 按 [2][AWAY] 键更改撤防禁用电话报警转拨指令。  
发出三声鸣音。  
如果已设置有禁用呼叫转移指令，则会通过远程键盘指示灯一次显示一位数字。请参阅表 27 获得指示灯及其含义信息。  
如果未设置有禁用呼叫转移指令，则在进入该模式后，会发出两声鸣音。通常是在显示禁用呼叫转移指令的最后一位数字后，才会发出这两声鸣音。
  3. 按 [STAY][2 2 1][STAY][2][AWAY] 键。  
发出两声鸣音，系统返回到撤防状态。
- 您可以随时取消撤防禁用呼叫转移功能。

### 要取消撤防禁用呼叫转移指令：

输入安装员密码，然后按 [3][AWAY][2][AWAY][STAY][4][AWAY] 键。

### 6.1.4 设置居家模式 2 防区

该功能允许安装人员选择当系统布防在居家模式 2 下时自动隔离的防区。

要在居家模式 2 下布防系统，请按住 [0] 键直到发出两声鸣音。请参阅第 34 页上的第 6.4.3 节或第 18 页上的第 4.5 节：在居家模式 2 下布防系统获得更多信息。

要设置居家模式 2 防区：

1. 输入安装员密码，然后按 [4][AWAY] 键。  
发出三声鸣音，STAY 指示灯开始闪烁。
2. 输入要自动隔离的防区编号，然后按 [STAY] 键。  
对应的防区指示灯开始闪烁，
3. 针对要隔离的每个防区，重复第 2 步。



当选择某个防区进行隔离时，对应的指示灯将会闪烁。如果选择了错误的防区，请输入其防区编号，然后 [STAY] 键。该防区将不再选中为隔离，对应的指示灯也将熄灭。

该功能在分区管理的 ICP-CC408 报警主机上不可用。

4. 按 [AWAY] 键。  
发出两声鸣音，系统返回到撤防状态。  
所选防区的指示灯和 STAY 指示灯都将熄灭。

### 示例

如果要选择防区 2、5 和 6，请输入：

[1 2 3 4 4][AWAY][2][STAY][5][STAY][6][STAY]  
[AWAY]

您可以随时取消所有选定在居家模式 2 下自动隔离的防区。要取消居家模式 2 防区：

输入安装员密码，然后按 [4][AWAY][AWAY] 键。

### 6.1.5 辅助警号服务模式

如果在输出 1 上连接了 SS914 辅助警号 (EDMSAT)，则该功能允许您在系统上执行维护工作而不会触发辅助警号。当系统再次布防后，辅助警号返回正常工作状态。

#### 要进入辅助警号服务模式：

输入安装员密码，然后按 [5][AWAY] 键。  
发出三声鸣音。

### 6.1.6 打开/关闭电话监控模式

电话监控模式允许您通过远程键盘显示报警主机和中心站接收机之间数据传输的过程。在该模式下还会显示拨号序列。

在打开电话监控模式期间，不论系统处于安装员编程模式还是正常操作状态，键盘都将每两秒鸣音一次。前 5 个指示灯显示向中心站接收机发送数据的进度。

**表 28: 电话监控模式指示**

防区 LED 灯	拨号事件
1	电话线占线
2	正在拨号
3	收到握手音
4	正在发送数据
5	收到通讯确认
无显示	电话线空闲

#### 要打开电话监控模式：

输入安装员密码，然后按 [6][AWAY] 键。  
发出三声鸣音。

#### 要关闭电话监控模式：

输入安装员密码，然后按 [6][AWAY] 键。  
发出两声鸣音。



**您必须退出电话监控模式以恢复正常操作。**

### 6.1.7 步测模式

步测模式允许您测试探测设备，以确保它们正常操作。在进入步测模式前，应先隔离不需要测试的防区。请参阅第 20 页上的第 4.11 节：*隔离防区* 获得更多信息。

#### 要进入步测模式：

1. 输入安装员密码，然后按 [7][AWAY] 键。  
发出三声鸣音，STAY 和 AWAY 指示灯闪烁。  
在进入步测模式后，键盘将每秒鸣音一次。
2. 使待测试的防区开路，然后再闭合。  
每次防区开路或闭合时，键盘都将发出一声长鸣，号筒扬声器则发出一声短鸣。

3. 按 [AWAY] 键退出此功能。

发出两声鸣音，STAY 和 AWAY 指示灯熄灭。

系统返回到撤防状态。

### 6.1.8 事件记录回查模式

该功能允许您调阅最近发生的 40 个事件记录。事件记录回查模式可以报告系统所有报警和布防/撤防事件，帮助排除系统故障。事件记录通过键盘指示灯显示。

#### 要进入事件记录回查模式：

输入安装员密码，然后按 [8][AWAY] 键。发出三声鸣音。事件记录将通过键盘指示灯，按从新到旧的时间顺序回放显示。

#### 示例

如果事件发生的顺序为：

**表 29: 事件顺序**

序号	事件
1	系统布防在外出模式下
2	防区 3 报警
3	防区 4 报警
4	系统撤防

事件记录的回放顺序为：

**表 30: 事件记录回放**

序号	键盘指示	事件
1	除 MAINS 外的所有指示灯均熄灭	系统撤防
2	防区 4 和 AWAY 指示灯亮起	防区 4 报警
3	防区 3 和 AWAY 指示灯亮起	防区 3 报警
4	AWAY 指示灯亮起	系统布防在外出模式下

每个事件表示为一声鸣音和亮起的指示灯。在撤防状态下复位 24 小时防区报警时，只会发出一声鸣音。

在显示最后一个事件后，将发出三声鸣音，表示事件记录回放结束。您可以随时按 [AWAY] 键以停止事件记录回放。



如果系统布防在居家模式 1 或居家模式 2 下，STAY 指示灯将在事件记录回放期间亮起。居家模式 1 和居家模式 2 下的事件显示完全相同。

如果报警主机断电，所有事件记录仍会保留在非易失性存储器中。

## 6.2 主码功能

主码功能允许具备适当权限级别的用户执行某些管理级功能。您只有在系统处于撤防状态时才能使用这些功能。



预设的主码（用户码 1）为 2580。可以设置多个主码。请参阅第 48 页上的第 13.3 节：用户码权限级别获得更多信息。

#### 要访问主码功能：

输入主码和对应的功能数字编号，然后按 [AWAY] 键。表 31 中列出了主码功能。

功能	说明
0	同时布防或撤防两个分区 (参阅第 6.1.1 节)
1	添加、更改和删除用户码/无线用户码 (参阅第 6.2.2 和 6.2.3 节)
2	更改个人报警电话号码 (参阅第 6.2.4 节)
3	更改布防/撤防后电话报警转接指令 (参阅第 6.2.5 节)
4	设置居家模式 2 防区 (参阅第 6.2.6 节)
5	打开/关闭输出 (参阅第 6.2.7 节)
6	设置日期和时间 (参阅第 6.2.8 节)
7	步测模式 (参阅第 6.2.9 节)
8	事件记录回查模式 (参阅第 6.2.10 节)
9	保留备用

#### 6.2.1 同时布防/撤防两个分区

该主码功能只可在分区管理的 ICP-CC408 报警主机上使用。您可以为分区 1 和 2 分配主码，以便同时布防/撤防两个分区。

持有主码的用户只需按下另外一个按键即可布防/撤防整个系统，而无需输入两次主码。您可以使用 CP5 分区键盘 (CP500AW) 或分区主键盘 (CP500PW) 来执行此功能。要启用该功能，请在地址 433 中选择选项 2 (参阅第 73 页上的第 19.3.2 节：分区选项 2)。

#### 要同时在外出模式下布防/撤防两个分区：

输入您的主码，然后按 [0][AWAY] 键。

发出两声鸣音，两个分区将布防在外出模式下或从该模式下撤防。

#### 要同时在居家模式 1 下布防/撤防两个分区：

输入您的主码，然后按 [0][STAY] 键。

发出两声鸣音，两个分区将布防在居家模式 1 下或从该模式下撤防。

#### 6.2.2 更改和删除用户码

该功能允许主码持有者更改或删除用户码。

如果使用分区管理的 ICP-CC408 报警主机，只有当用户码被分配给与主码相同的分区时，主码持有者才能增加、更改或删除用户码。请参阅第 48 页上的第 13.3 节：用户码权限级别获得更多信息。

1. 输入您的主码，然后按 [1][AWAY] 键。  
发出三声鸣音，STAY 和 AWAY 指示灯闪烁。
2. 输入要更改的用户码编号 (1 - 8)，然后按 [AWAY] 键。  
发出两声鸣音，对应的防区指示灯亮起。参阅表 32。
3. 输入新的用户码，并按 [AWAY]。  
发出两声鸣音，STAY 和 AWAY 指示灯熄灭。
4. 重复此过程以更改其他用户码。



如果您在 60 秒内未按下按键，或者按 [AWAY] 键，该功能将自动终止。

如果用户码已存在，或输入了错误的用户编号，则会发出一声长鸣。

#### 示例

要将用户码 2 设置为 4627，请输入：

[2 5 8 0 1][AWAY][2][AWAY][4 6 2 7][AWAY]

#### 要删除用户码：

1. 输入您的主码，然后按 [1][AWAY] 键。  
发出三声鸣音，STAY 和 AWAY 指示灯闪烁。
2. 输入要删除的用户码编号 (1 - 8)，然后按 [AWAY] 键。  
发出两声鸣音，对应的防区指示灯亮起。参阅表 32。
3. 按 [STAY] 键删除用户码。  
发出两声鸣音，STAY 和 AWAY 指示灯熄灭。
4. 重复此过程以删除其他用户码。



如果您在 60 秒内未按下按键，或者按 [AWAY] 键，该功能将自动终止。

如果用户码已存在，或输入了错误的用户编号，则会发出一声长鸣。

表 32： 键盘指示灯显示用户编号

用户编号	防区指示灯							
	1	2	3	4	5	6	7	8
1	X							
2		X						
3			X					
4				X				
5					X			
6						X		
7							X	
8								X

**示例**

要删除用户码 3，请输入：

[2 5 8 0 1][AWAY][3][AWAY][STAY]

**6.2.3 更改和删除远程无线用户码**

该功能允许主码持有者更改或删除远程无线用户码。

**要添加或更改远程无线用户码：**

1. 输入您的主码，然后按 [1][AWAY] 键。  
发出三声鸣音，STAY 和 AWAY 指示灯闪烁。
2. 输入要更改的用户码编号 (9 - 16)，然后按 [AWAY] 键。  
发出两声鸣音，对应的键盘指示灯亮起。请参阅第 30 页上的表 33。
3. 按手持式发射器上的任意[发送]键。  
发出两声鸣音，STAY 和 AWAY 指示灯熄灭。
4. 重复此过程以更改其他远程无线用户码。



如果您在 60 秒内未按下按键，或者按 [AWAY] 键，该功能将自动终止。

如果用户码已存在，或输入了错误的用户编号，则会发出一声长鸣。

**要删除远程无线用户码：**

1. 输入您的主码，然后按 [1][AWAY] 键。  
发出三声鸣音，STAY 和 AWAY 指示灯闪烁。
2. 输入要删除的用户码编号 (9 - 16)，然后按 [AWAY] 键。  
发出两声鸣音，对应的键盘指示灯亮起。参阅表 33。
3. 按 [STAY] 键删除用户码。  
发出两声鸣音，STAY 和 AWAY 指示灯熄灭。
4. 重复此过程以删除其他远程无线用户码。



如果您在 60 秒内未按下按键，或者按 [AWAY] 键，该功能将自动终止。

如果用户码已存在，或输入了错误的用户编号，则会发出一声长鸣。

**表 33: 键盘指示灯显示远程无线用户编号**

用户 编号	防区指示灯								MAINS 指示灯
	1	2	3	4	5	6	7	8	
9	X								X
10									X
11	X								X
12		X							X
13			X						X
14				X					X
15					X				X
16						X			X

**6.2.4 修改个人报警电话号码**

如果设置了系统的个人电话报警拨号功能，则该功能允许安装人员查看和设置系统在发生报警时所拨打的电话号码。请参阅第 37 页上的第 9.0 部分：

个人电话报警拨号获得更多信息。

**要更改个人报警电话号码：**

1. 输入您的主码，然后按 [2][AWAY] 键。  
发出三声鸣音，STAY 和 AWAY 指示灯闪烁。  
如果已设置有电话号码，则会通过远程键盘指示灯一次显示一位数字。请参阅表 35 获得指示灯及其含义信息。  
如果未设置有电话号码，则在进入该模式后，会发出两声鸣音。通常是在显示最后一个电话号码的最后一位数字后，才会发出这两声鸣音。
2. 输入第一个电话号码。  
每位数字在输入后立即显示。
3. 如果要设置另一个电话，请按 [STAY][4] 插入间隔，以结束前一个电话号码，然后开始输入下一个号码。  
如果不打算设置其他号码，请前往第 5 步。
4. 重复第 2 - 3 步以设置下一个电话号码。
5. 按 [AWAY] 键退出该模式。

**表 34: 个人电话报警拨号数字**

所需数字	编程数字	所需数字	编程数字
0	0	7	7
1	1	8	8
2	2	9	9
3	3	*	* 1
4	4	#	* 2
5	5	4 秒暂停	* 3
6	6	间隔	* 4

**示例**

如果要设置两个不同的电话号码 (9672 1777 和 9672 1233)，请输入：

[2 5 8 0 2][AWAY][9 6 7 2 1 7 7 7][STAY]

[4 9 6 7 2 1 2 3 3][AWAY]

**要禁用个人电话报警拨号：**

输入主码，然后按 [2][AWAY][STAY][4][AWAY] 键。

表 35: 更改个人报警电话号码时的键盘指示灯

数字	防区指示灯								MAINS 指示灯
	1	2	3	4	5	6	7	8	
0									X
1	X								
2		X							
3			X						
4				X					
5					X				
6						X			
7							X		
8								X	
9	X								X
*	X								X
#		X							X
暂停			X						X
间隔				X					X

### 6.2.5 更改布防/撤防电话报警转拨指令

该功能允许您设置在系统布防为外出模式时，电话报警可以自动转拨（即呼叫转移）。只有当电信运营商提供呼叫转移服务时，才能使用该功能。

当在外出模式下布防系统时，则报警主机会自动向电信交换机拨号，并将所有报警电话转移到您的移动电话、寻呼机或应答服务上。在启用该功能时，您仍然可以拨打电话。

请联系您的电信运营商获得有关呼叫转移操作的更多信息。

表 36: 布防/撤防电话报警转拨指令数字

所需数字	编程数字	所需数字	编程数字
0	0	8	8
1	1	9	9
2	2	10	0
3	3	11	* 1
4	4	12	* 2
5	5	4 秒暂停	* 3
6	6	间隔	* 4
7	7	15	* 5

表 37: 更改布防启用/撤防禁用电话报警转拨指令时的键盘指示灯

数字	防区指示灯								MAINS 指示灯
	1	2	3	4	5	6	7	8	
0									X
1	X								
2		X							
3			X						
4				X					
5					X				
6						X			
7							X		
8								X	
9	X								X
11	X								X
12		X							X
暂停			X						X
间隔				X					X
15					X				X

### 要设置布防启用电话报警转拨指令（简单呼叫转移 - 无应答时转移）：

- 输入您的主码，然后按 [3][AWAY] 键。  
发出三声鸣音，STAY 和 AWAY 指示灯闪烁。
- 按 [1][AWAY] 键更改布防电话报警转拨指令。  
发出三声鸣音。  
如果已设置有启用呼叫转移指令，则会通过远程键盘指示灯一次显示一位数字。请参阅第 31 页上的表 37 获得指示灯及其含义信息。  
如果未设置有启用呼叫转移指令，则在进入该模式后，会发出两声鸣音。通常是在显示启用呼叫转移指令的最后一位数字后，才会发出这两声鸣音。
- 按 [STAY][1 6 1] 键，然后输入您需要将来自报警转移的呼叫转移到电话号码。
- 按 [STAY][2][AWAY] 键。  
发出两声鸣音，系统返回到撤防状态。

### 示例

如果想要在系统布防为外出模式时，将无应答的拨入电话自动转移到另一个电话号码（例如 9672 1777），请输入：

[2 5 8 0 3][AWAY][1][AWAY][STAY]  
[1 6 1 9 6 7 2 1 7 7 7][STAY][2][AWAY]

您可以随时取消布防启用呼叫转移指令。**要取消布防启用呼叫转移指令：**

输入主码，然后按 [3][AWAY][1][AWAY][STAY][4][AWAY] 键。

### 要设置撤防禁用电话报警转拨指令（简单呼叫转移 - 取消无应答时转移）：

1. 输入您的主码，然后按 [3][AWAY] 键。  
发出三声鸣音，STAY 和 AWAY 指示灯闪烁。
2. 按 [2][AWAY] 键更改撤防禁用电话报警转拨指令。  
发出三声鸣音。  
如果已设置有禁用呼叫转移指令，则会通过远程键盘指示灯一次显示一位数字。请参阅表 37 获得指示灯及其含义信息。  
如果未设置有禁用呼叫转移指令，则在进入该模式后，会发出两声鸣音。通常是在显示禁用呼叫转移指令的最后一位数字后，才会发出这两声鸣音。
3. 按 [STAY][2 6 1][STAY][2][AWAY] 键。  
发出两声鸣音，系统返回到撤防状态。

您可以随时取消撤防禁用呼叫转移功能。**要取消撤防禁用呼叫转移指令：**

输入主码，然后按 [3][AWAY][2][AWAY][STAY][4][AWAY] 键。

### 要设置布防启用电话报警转拨指令（简单呼叫转移 - 即拨即转）：

1. 输入您的主码，然后按 [3][AWAY] 键。  
发出三声鸣音，STAY 和 AWAY 指示灯闪烁。
2. 按 [1][AWAY] 键更改布防电话报警转拨指令。发出三声鸣音。  
如果已设置有启用呼叫转移指令，则会通过远程键盘指示灯一次显示一位数字。请参阅第 31 页上的表 37 获得指示灯及其含义信息。  
如果未设置有启用呼叫转移指令，则在进入该模式后，会发出两声鸣音。通常是在显示启用呼叫转移指令的最后一位数字后，才会发出这两声鸣音。
3. 按 [STAY][1 2 1] 键，然后输入您需要来自自报警转移的呼叫转移到电话号码。
4. 按 [STAY][2][AWAY] 键。  
发出两声鸣音，系统返回到撤防状态。

#### 示例

如果想要在系统布防为外出模式时，将所有拨入电话自动转移到另一个电话号码（例如 9672 1777），请输入：

[2 5 8 0 3][AWAY][1][AWAY][STAY]  
[1 2 1 9 6 7 2 1 7 7 7][STAY][2][AWAY]

您可以随时取消布防启用呼叫转移指令。**要取消布防启用呼叫转移指令：**

输入主码，然后按 [3][AWAY][1][AWAY][STAY][4][AWAY] 键。

### 要设置撤防禁用电话报警转拨指令（简单呼叫转移 - 取消即拨即转）：

1. 输入您的主码，然后按 [3][AWAY] 键。  
发出三声鸣音，STAY 和 AWAY 指示灯闪烁。

2. 按 [2][AWAY] 键更改撤防禁用电话报警转拨指令。  
发出三声鸣音。  
如果已设置有禁用呼叫转移指令，则会通过远程键盘指示灯一次显示一位数字。请参阅第 36 页上的表 37 获得指示灯及其含义信息。  
如果未设置有禁用呼叫转移指令，则在进入该模式后，会发出两声鸣音。通常是在显示禁用呼叫转移指令的最后一位数字后，才会发出这两声鸣音。
3. 按 [STAY][2 2 1][STAY][2][AWAY] 键。  
发出两声鸣音，系统返回到撤防状态。

您可以随时取消撤防禁用呼叫转移功能。**要取消撤防禁用呼叫转移指令：**

输入主码，然后按 [3][AWAY][2][AWAY][STAY][4][AWAY] 键。

### 6.2.6 设置居家模式 2 防区

该功能允许主码持有者选择当系统布防在居家模式 2 下时自动隔离的防区。

**要在居家模式 2 下布防系统**，请按住 [0] 键直到发出两声鸣音。请参阅第 34 页上的第 6.4.3 节或第 18 页上的第 4.5 节：在居家模式 2 下布防系统获得更多信息。

#### 要设置居家模式 2 防区：

1. 输入您的主码，然后按 [4][AWAY] 键。  
发出三声鸣音，STAY 指示灯开始闪烁。
2. 输入要自动隔离的防区编号，然后按 [STAY] 键。  
对应的防区指示灯开始闪烁。
3. 针对要隔离的每个防区，重复第 2 步。



当选择某个防区进行隔离时，对应的指示灯将会闪烁。如果选择了错误的防区，请输入其防区编号，然后 [STAY] 键。该防区将不再选中为隔离，对应的指示灯也将熄灭。

该功能在分区管理的 ICP-CC408 报警主机上不可用。

4. 按 [AWAY] 键。  
发出两声鸣音，系统返回到撤防状态。  
所选防区的指示灯和 STAY 指示灯都将熄灭。

#### 示例

如果要选择防区 2、5 和 6，请输入：

[2 5 8 0 4][AWAY][2][STAY][5][STAY][6][STAY]  
[AWAY]

您可以随时取消所有选定在居家模式 2 下自动隔离的防区。要取消居家模式 2 防区：

输入您的主码，然后按 [4][AWAY][AWAY] 键。



### 6.2.7 打开/关闭输出

如果某个输出编程为远程操作，则可使用该主码功能或通过 Alarm Link 软件以远程方式打开或关闭此远程输出。

要使用该主码功能，必须使用输出事件类型来设置一个或多个输出。

输出 1 = 输出事件类型 2.8 (第 63 页)

输出 2 = 输出事件类型 2.9 (第 63 页)

输出 3 = 输出事件类型 2.10 (第 63 页)

#### 要从远程键盘上打开输出：

1. 输入您的主码，然后按 [5][AWAY] 键。  
发出三声鸣音，STAY 和 AWAY 指示灯闪烁。
2. 输入要打开的输出编号 (1 - 3)，然后按 [AWAY] 键。  
发出三声鸣音，输出打开。
3. 重复第 2 步以打开下一个输出。
4. 按 [AWAY] 键退出此功能。  
发出两声鸣音，STAY 和 AWAY 指示灯熄灭。

#### 示例

如果在地址 374 - 379 中将输出 2 编程为 291000，则主码持有者可输入下列内容来打开此输出：

[2 5 8 0 5][AWAY][2][AWAY][AWAY]

要从远程键盘上关闭输出：

1. 输入您的主码，然后按 [5][AWAY] 键。  
发出三声鸣音，STAY 和 AWAY 指示灯闪烁。
2. 输入要关闭的输出编号 (1 - 3)，然后按 [STAY] 键。  
发出两声鸣音，输出关闭。
3. 重复第 2 步以关闭下一个输出。
4. 按 [AWAY] 键退出此功能。  
发出两声鸣音，STAY 和 AWAY 指示灯熄灭。

#### 示例

如果在地址 374 - 379 中将输出 2 编程为 291000，则主码持有者可输入下列内容来关闭此输出：

[2 5 8 0 5][AWAY][2][STAY][AWAY]

### 6.2.8 设置日期和时间

当需要更改日期和时间时，或者在系统断电后，可使用此功能来设置日期和时间。

如果未设置日期和时间，则在地址 414 - 417 中设置“自动布防时间”（参阅第 68 页上的第 17.12 节：自动布防时间），或按下 [5] 键进入故障分析模式时，将显示日期和时间故障。

#### 要设置新的日期和时间：

1. 输入您的主码，然后按 [6][AWAY] 键。  
发出三声鸣音，STAY 和 AWAY 指示灯闪烁。
2. 按照 DD, MM, YY, HH, MM 格式输入日期、月份、年份、小时和分钟，然后按 [AWAY]。  
在输入小时时，应使用 24:00 小时格式。  
发出两声鸣音，STAY 和 AWAY 指示灯熄灭。如果发出一声长鸣，则表示输入日期和时间时发生了错误。

#### 示例

要将日期和时间设置为 2004 年 1 月 1 日晚上 10:30，请输入：

[2 5 8 0 6][AWAY][0 1 0 1 0 4 2 2 3 0][AWAY]

### 6.2.9 步测模式

步测模式允许您测试探测设备，以确保它们正常操作。在进入步测模式前，应先隔离不需要测试的防区。请参阅第 20 页上的第 4.11 节：隔离防区获得更多信息。

#### 要进入步测模式：

1. 输入您的主码，然后按 [7][AWAY] 键。  
发出三声鸣音，STAY 和 AWAY 指示灯闪烁。在进入步测模式后，键盘将每秒鸣音一次。
2. 使待测试的防区开路，然后再闭合。  
每次防区开路或闭合时，键盘都将发出一声长鸣，号筒扬声器则发出一声短鸣。
3. 按 [AWAY] 键退出此功能。  
发出两声鸣音，STAY 和 AWAY 指示灯熄灭。  
系统返回到撤防状态。

### 6.2.10 事件记录回查模式

该功能允许您调阅最近发生的 40 个事件记录。事件记录回查模式可以报告系统所有报警和布防/撤防事件，帮助排除系统故障。事件记录通过键盘指示灯显示。

#### 要进入事件记录回查模式：

输入您的主码，然后按 [8][AWAY] 键。  
发出三声鸣音。事件记录将通过键盘指示灯，按从新到旧的时间顺序回放显示。

#### 示例

如果事件发生的顺序为：

表 38: 事件顺序

序号	事件
1	系统布防在外出模式下
2	防区 3 报警
3	防区 4 报警
4	系统撤防

事件记录的回放顺序为：

**表 39: 事件记录回放**

序号	键盘指示	事件
1	除 MAINS 外的所有指示灯均熄灭	系统撤防
2	防区 4 和 AWAY 指示灯亮起	防区 4 报警
3	防区 3 和 AWAY 指示灯亮起	防区 3 报警
4	AWAY 指示灯亮起	系统布防在外出模式下

每个事件表示为一声鸣音和亮起的指示灯。在撤防状态下复位 24 小时防区报警时，只会发出一声鸣音。

在显示最后一个事件后，将发出三声鸣音，表示事件记录回放结束。您可以随时按 [AWAY] 键以停止事件记录回放。



如果系统布防在居家模式 1 或居家模式 2 下，STAY 指示灯将在事件记录回放期间亮起。居家模式 1 和居家模式 2 下的事件显示完全相同。

如果报警主机断电，所有事件记录仍会保留。

## 6.3 用户码功能

### 6.3.1 同时布防/撤防两个分区

该用户码功能只可在分区管理的 ICP-CC408 报警主机上使用。您可以为分区 1 和 2 分配用户码，以便同时布防/撤防两个分区。

用户只需按下另外一个按键即可布防/撤防两个分区，而无需输入两次用户码。您可以使用 CP5 分区键盘 (CP500AW) 或分区主键盘 (CP500PW) 来执行此功能。要启用该功能，请在地址 433 中选择选项 2 (参阅第 73 页上的第 19.3.2 节：分区选项 2)。

### 要同时布防/撤防两个分区：

输入您的用户码，然后按 [0][AWAY] 键。

发出两声鸣音，两个分区将布防在外出模式下或从该模式下撤防。

## 6.4 单键功能

单键功能可以方便地执行特定操作。在按住某个按键持续 2 秒后，将发出两声鸣音，并执行对应的功能。下面列出各种单键功能。

### 6.4.1 在外出模式下布防系统

按住 [#] 键，直到发出两声鸣音，这会将系统布防在外出模式下。只有当您在地址 429 中选择选项 2 之后，才能使用此单键功能 (参阅第 71 页上的第 18.6 节：用户选项 2)。



如果您将 CP5 分区主键盘 (CP500PW) 与分区管理的 ICP-CC408 报警主机配合使用，则该单键功能不可用。

如果您将 CP5 分区键盘 (CP500AW) 与分区管理的 ICP-CC408 报警主机配合使用，该功能可将对应分区布防在外出模式下。

### 6.4.2 在居家模式 1 下布防系统

按住 [\*] 直到发出两声鸣音，可将系统布防在居家模式 1 下。只有当您在地址 429 中选择选项 2 之后，才能使用此单键功能 (参阅第 71 页上的第 18.6 节：用户选项 2)。

如果在布防期间未发生报警，再次按住 [\*] 键可从居家模式 1 下撤防系统。要使用此单键功能从居家模式 1 下撤防系统，则需要在地址 429 中选择选项 4。

如果触发了报警或进入警告，则需要使用有效的用户码来撤防系统。

请参阅第 55 页上的第 14.3.7 节：防区选项 2，以获得有关如何设置在居家模式 1 下自动隔离防区的的信息。



如果您将 CP5 分区主键盘 (CP500PW) 与分区管理的 ICP-CC408 报警主机配合使用，则该单键功能不可用。

如果您将 CP5 分区键盘 (CP500AW) 与分区管理的 ICP-CC408 报警主机配合使用，该功能可将对应分区布防在居家模式 1 下。

### 6.4.3 在居家模式 2 下布防系统

按住 [0] 直到发出两声鸣音，可将系统布防在居家模式 2 下。只有当您在地址 429 中选择选项 2 之后，才能使用此单键功能 (参阅第 71 页上的第 18.6 节：用户选项 2)。

如果在布防期间未发生报警，再次按住 [0] 键可从居家模式 2 下撤防系统。要使用此单键功能从居家模式 2 下撤防系统，则需要在地地址 429 中选择选项 4。

如果触发了报警或进入警告，则需要使用有效的用户码来撤防系统。

有关更多信息，请参阅第 27 页上的第 6.1.4 节：*设置居家模式 2 防区*（使用安装员密码功能）或第 32 页上的第 6.2.6 节：*设置居家模式 2 防区*（使用主码功能）。



居家模式 2 在分区管理的 ICP-CC408 报警主机上不可用。

#### 6.4.4 号筒扬声器测试

按住 [1] 键，直到发出两声鸣音，这会触发号筒扬声器鸣响两秒。在此模式下，不会触发其他发声设备。

#### 6.4.5 警铃测试

按住 [2] 键，直到发出两声鸣音，这会触发内部警铃鸣响两秒。在此模式下，不会触发其他发声设备。

如果报警主机连接有 SS914 辅助警号 (EDMSAT)，该功能可测试辅助警号连接的号筒扬声器和闪灯，使其鸣响或闪烁两秒。

#### 6.4.6 闪灯测试

按住 [3] 键触发闪灯。在此模式下，不会触发其他设备。

如果报警主机连接有 SS914 辅助警号 (EDMSAT)，则该功能还可测试辅助警号上的闪灯。

#### 要打开闪灯测试：

按住 [3] 键，直到发出三声鸣音。闪灯开始闪烁。

#### 要关闭闪灯测试：

按住 [3] 键，直到发出两声鸣音。闪灯停止闪烁。

#### 6.4.7 打开/关闭日间报警

按住 [4] 键可打开或关闭日间报警。如果想要 STAY 指示灯来显示日间报警的状态（启用或禁用），请在地地址 428 中选择选项 8（参阅第 70 页上的第 18.5 节：*用户选项 1*）。在选择此选项后，当启用日间报警时，STAY 指示灯每 3 秒闪烁一次。

#### 要打开日间报警：

按住 [4] 键，直到发出三声鸣音。

#### 要关闭日间报警：

按住 [4] 键，直到发出两声鸣音。

#### 6.4.8 故障分析模式

报警主机可以探测多种系统故障。当发生任何这些故障时，FAULT 指示灯将闪烁，同时键盘每分钟鸣音一次。请参阅第 20 页上的第 4.12 节：*故障分析模式* 获得有关每种故障类型的更多信息。

#### 要确定故障类型：

按住 [5] 键，直到发出两声鸣音。

STAY、AWAY 和 FAULT 指示灯将同时闪烁。一个或多个防区指示灯（1 - 8）亮起，表示所发生故障的类型。参阅表 18。

#### 要退出故障分析模式：

按 [AWAY] 键。

STAY 和 AWAY 指示灯熄灭，系统返回到撤防状态。

#### 6.4.9 启动调制解调器呼叫

按住 [6] 键，直到发出两声鸣音，这将强制报警主机在尝试连接安装人员的远程计算机时，拨打在地地址 159 - 174 中编程的回拨电话号码（参阅第 45 页上的第 11.9 节：*回拨电话号码*）。

远程计算机上必须运行 CC816 Alarm Link 软件，且设置为“等待来电”。如果未设置有回拨电话号码，按下 [6] 键将不起任何作用。

#### 6.4.10 复位闭锁输出

按住 [7] 键，直到发出两声鸣音，这将复位任何编程为在触发后锁定的输出。

该输出必须编程为带有闭锁极性。请参阅第 65 页上的第 16.3 节：*输出极性* 获得更多信息。

#### 6.4.11 更改键盘蜂鸣器音调

持续按住 [8] 键，可以更改远程键盘上蜂鸣器的提示音调。有 50 种不同的音调（1500 - 5000 Hz）可供选择。如果使用多个键盘，您可以为每个键盘设置不同的音调。

#### 要更改蜂鸣器音调：

1. 持续按住 [8] 键。  
蜂鸣器音调逐渐升高。
2. 在听到所需音调时，释放 [8] 键。



每次系统断电后，都必须使用此功能来重设每个键盘的提示音调。

在分区管理的 ICP-CC408 报警主机上，该单键功能还可显示键盘所属的分区。

**要确定键盘所属的分区：**

1. 按住 [8] 键，直到发出两声鸣音。  
某个防区指示灯亮起，以显示键盘所属的分区。  
防区 1 = 分区 1 键盘  
防区 2 = 分区 2 键盘  
防区 7 = 分区主键盘  
如果无防区指示灯亮起，则表示键盘设置错误，或使用了不正确的键盘。
2. 按 [AWAY] 键退出该模式。

**6.4.12 发送测试报告**

按住 [9] 键，直到发出两声鸣音，这将发送一个测试报告（Contact ID 事件代码 602）。它可测试系统拨号和发送报告功能，而不会触发警号。

**7.0 通过电话远程布防系统**

该功能允许您通过电话从任意地点远程布防系统。显然，基于安全考虑，不允许使用该方法来撤防系统。使用此功能需要有一部按键式电话。

**要通过电话远程布防系统：**

1. 拨打报警主机连接的电话号码。  
报警主机在应答来电时，将发出一声短促的滴答声。



如果在报警主机应答来电时，您听到几声奇怪的鸣音（调制解调器提示音），则表明系统被设置为远程编程功能。等到提示音暂停时，按照第 2 步布防系统。

2. 按住按键式电话上的 [\*] 键并持续 3 秒，即可布防系统。  
发出两声鸣音，表示系统布防在外出模式下。
3. 挂断电话。  
系统现已处于布防状态。

如果报警主机未应答通话，则表示系统可能已布防，未启用远程操作功能，或铃响计数设置为零。要启用通过电话远程布防系统，请在地址 177 中选择选项 2（参阅第 46 页上的第 12.1 节：拨号器选项 1）。要设置报警主机应答前的铃响次数，请参阅第 36 页上的第 11.10 节：铃响计数。



当同时选择远程布防和上载/下载功能时，报警主机会在应答来电时认为对方是远程计算机。这种情况下的调制解调器协商提示音，不同于远程布防的滴答声。

对分区管理的 ICP-CC408 报警主机使用这种方法，可以将两个分区同时布防在外出模式下。该方法不能布防单个分区。

**8.0 Alarm Link 软件**

通过 IBM 或兼容个人计算机，可以使用 CC816 Alarm Link 软件对 ICP-CC408 报警主机进行远程编程或控制。该软件允许您无需离开办公室即可编程和操作用户主机，这不但能提高服务效率，还省时省钱。如果报警主机距离您的办公室有数百公里远，那么上载/下载功能的价值更是无可限量。

在 Alarm Link 软件中设置新用户数据库时，请参阅表 40 以选择本报警主机型号及对应的软件版本号。

**表 40: Alarm Link 报警主机表**

报警主机软件版本	选择主机型号
ICP-CC408 v1.0x	I408_V10

在 Alarm Link 软件中添加新用户时，用户识别码与安装员密码必须与在报警主机中所设置相符，以便在连接到报警主机时能够同步操作。如果这两个地址值与报警主机不符，则计算机与报警主机将无法同步操作。

**8.1 远程连接**

远程连接功能允许您通过电话网络，从 IBM 或兼容计算机建立到 ICP-CC408 报警主机的连接。通过该软件，您可以为客户提供更加快捷的服务。

**8.1.1 用户控制远程连接**

如果您要将报警主机配置为只能由用户通过远程键盘发起建立远程连接，可以编程如下：

- 在地址 159 - 174 中编程设置回拨电话号码（参阅第 45 页上的第 11.9 节）。
- 在地址 180 中禁用选项 1（参阅第 37 页上的第 8.2 节：Alarm Link 选项）。

这可将报警主机设置为由用户来控制何时建立远程连接。

要对远程计算机拨号：

按住远程键盘上的 [6] 键，直到发出两声鸣音。

**8.1.2 无回拨确认远程连接**

如果您需要从多个地点执行上载/下载功能，无回拨确认远程连接功能非常有用。

有两种方法可以取消回拨确认。需要注意，使用此功能会降低报警主机的安全性。

**第 1 种方法**

该方法允许您从任何远程地点呼叫报警主机以建立连接，而无需报警主机回拨计算机。当使用该方法时，用户不能通过按 [6] 键发起调制解调器呼叫。

**要设置该方法：**

1. 将回拨电话号码地址 159 - 174 编程为 0 (参阅第 45 页上的第 11.9 节)。
2. 在地址 180 中选择选项 1 并禁用选项 2 (参阅第 37 页上的第 8.2 节: Alarm Link 选项)。

报警主机允许在首个呼叫后建立连接，而无需回拨远程计算机。

**第 2 种方法**

该方法允许您设置回拨电话号码，这样用户可在必要时发起调制解调器呼叫。当您通过计算机从远程地点呼叫报警主机时，报警主机不会回拨远程计算机来建立连接。

**要设置该方法：**

1. 在地址 159 - 174 中编程设置回拨电话号码 (参阅第 45 页上的第 11.9 节)。
2. 在地址 180 中选择选项 1 并禁用选项 2 (参阅第 37 页上的第 8.2 节: Alarm Link 选项)。

报警主机允许在首个呼叫后建立连接，而无需回拨远程计算机，并且用户按下 [6] 键可以发起调制解调器呼叫。

**8.1.3 带回拨确认远程连接**

带回拨确认远程连接设有两个级别的安全检查，因而提供了最高的安全等级。

首先，计算机上的安装员密码和用户识别码必须与报警主机的相符，此为第一级安全检查。其次，报警主机将回拨所设置的回拨电话号码，以便与计算机建立有效的连接，此为第二级安全检查。

**要对报警主机编程以使用带回拨确认的远程连接：**

1. 在地址 159 - 174 中编程设置回拨电话号码 (参阅第 45 页上的第 11.9 节)。
2. 在地址 180 中选择选项 1 和选项 2 (参阅第 37 页上的第 8.2 节: Alarm Link 选项)。

**8.1.4 直连**

直连功能为安装人员提供了通过便携式计算机对 ICP-CC408 报警主机进行编程的简单方法。这种方法不需要电话线或调制解调器，可在数分钟内完成主机编程。

要使用直连功能，需将 CC808 直连电缆一端连接到 IBM 或兼容计算机的相应串口，另一端连接到报警主机的辅助模块插孔。

在使用直连功能时，不需要在地址 180 中选择选项 1。直连功能将忽略该选项。

**8.2 Alarm Link 选项**

地址	180
1	启用通过 Alarm Link 上传/下载
2	启用 Alarm Link 回拨
4	报警时终止 Alarm Link 连接
8	保留备用

在对该地址编程时，每个地址有四个选项。您只需设置单个值，即可选择任意选项组合。值计算方法为将选项位数字相加。请参阅第 9 页上的第 2.3 节: 编程选项位获得更多信息。

**1 - 启用通过 Alarm Link 上传/下载**

选择该选项，可使用 CC816 Alarm Link 软件对报警主机进行远程编程。如果未选择该选项，报警主机将不会对 Alarm Link 软件作出响应。请参阅第 36 页上的第 8.0 部分: Alarm Link 软件获得更多信息。

**2 - 启用 Alarm Link 回拨**

如果选择了该选项，且设置了回拨电话号码，则必须将远程编程计算机与在地址 159 - 174 中所设置回拨电话号码对应的电话线相连接 (参阅第 45 页上的第 11.9 节)。

如果未选择该选项，安装人员可从任意远程地点连接到用户的报警主机，并执行上传/下载操作，而无需报警主机回拨远程计算机。用户可以在键盘上按住 [6] 键以发起调制解调器呼叫。请参阅第 36 页上的第 8.0 部分: Alarm Link 软件获得更多信息。

**4 - 报警时终止 Alarm Link 连接**

如果报警主机在通过 CC816 Alarm Link 软件与远程计算机通讯期间发生了报警，则会终止 Alarm Link 连接，并向中心站接收机发送相关报警信息。

如果发生的报警不需要向中心站接收机发送报告，则不会终止 Alarm Link 连接。如果未选择该选项，则当发生报警时，Alarm Link 软件会提示要“中断”还是“继续”的消息。

**9.0 个人电话报警拨号**

接收机 1 或 2 的主电话号码和第二个电话号码的地址，只用于向中心站和寻呼机发送报告。当接收机 1 或接收机 2 设置为个人电话报警报告时，将会忽略主电话号码和第二个电话号码。

个人电话报警拨号的电话号码位于地址 466 - 513 中，一共可以存储 48 位数字。这 48 个地址可以存储多个电话号码。取决于每个电话号码的长度，您可以存储 4 个或更多的不同电话号码用于个人电话报警 拨号。

如果接收机 1 和接收机 2 均设置为个人电话报警格式，仍只会有 48 个数据地址。接收机 1 和 2 将使用相同的个人报警电话号码。不能为接收机 1 和接收机 2 分别设置不同的个人报警电话号码。

请参阅第 38 页上的第 9.2

节: 设置和编程个人电话报警报告获得更多信息。

## 9.1 个人电话报警拨号功能

当报警主机触发报警时，它将拨打第一个设置的电话号码。如果探测到忙音或占线，报警主机则会挂断，并开始拨打第二个电话号码（如果有）。第一次拨号将被当作不成功的拨号进行计数。如果探测到第二个电话号码也是忙音或占线，报警主机将挂断，并开始拨打第三个电话号码（如果有），或再次拨打第一个电话号码。

如果未探测到忙音，则报警主机将认为电话已应答，并开始发送信息。发送序列为一声识别音 + 一声警号音 + 一次长时间暂停。发送序列会一直重复，直到报警主机在暂停期间收到确认信号。报警主机会在两分钟后自动挂断。如果有多个报警主机向同一个电话号码发送报告，识别音可允许用户确定是哪一个报警主机在拨打电话。该识别音可在接收机 1 用户识别码地址 039 中编程，或在接收机 2 用户识别码地址 079 中编程。



当报警主机设置为个人电话报警拨号格式时，每次报警最多可以拨打 6 次电话。其中包括未拨通的电话。当防区再次触发时，该计数将复位，报警主机可以拨打 6 次电话。在 6 次拨号尝试，或 3 次成功拨号后，报警主机将停止拨号。如果在远程键盘上输入有效用户码后，报警主机也将停止拨号。

如果接收机 1 和接收机 2 均编程为个人电话报警拨号，则每次报警最多可以拨打 12 次电话。

### 要确认个人电话报警拨号：

如果在发送暂停期间，未在按键式电话机上按 [\*] 键确认接收到电话，则报警主机将在持续发送 2 分钟后挂断，并开始拨打下一个电话号码。在成功确认后，报警主机将挂断，并不再为该报警事件拨打电话。

## 9.2 设置和编程个人电话报警报告

通过安装员编程命令 965，可以方便地对报警主机进行个人电话报警报告编程。请参阅第 11 页上的第 2.4.7 节：*命令 965 - 设置个人电话报警拨号格式* 获得更多信息。

### 要设置报警主机个人电话报警拨号功能：

1. 输入安装员密码，然后按 [AWAY] 键进入安装员编程模式。  
发出两声鸣音，STAY 和 AWAY 指示灯开始闪烁。
2. 输入 [9 6 5] 并按 [AWAY] 键。  
发出两声鸣音。报警主机现已设置为个人电话报警拨号格式。

3. 输入 [9 6 0]，并按 [AWAY] 键，退出安装员编程模式。  
发出两声鸣音，STAY 和 AWAY 指示灯熄灭。系统返回到撤防状态。
4. 要设置您的电话号码，请输入主码，并按 [2][AWAY] 键。  
发出三声鸣音，STAY 和 AWAY 指示灯闪烁。如果已设置有电话号码，则会通过键盘指示灯一次显示一位数字。  
如果未设置有电话号码，则在进入该模式后，会发出两声鸣音。通常是在显示最后一个电话号码的最后一位数字后，才会发出这两声鸣音。
5. 输入电话号码数字，一次输入一位数字。  
每输入一位数字，对应的键盘指示灯将亮起。
6. 在输入第一个电话号码的全部数字后，按 [STAY][4] 插入间隔，然后再输入第二个电话号码。
7. 对其他每个电话号码重复第 6 步。
8. 在输入最后一个电话号码的最后一位数字后，按 [AWAY] 键退出该模式。

表 41: 个人电话报警拨号数字

所需数字	编程数字	所需数字	编程数字
0	0	7	7
1	1	8	8
2	2	9	9
3	3	*	* 1
4	4	#	* 2
5	5	4 秒暂停	* 3
6	6	间隔	* 4

### 示例

要设置两个不同的电话号码 (9672 1777 和 9672 1233)，请输入：

```
[2 5 8 0 2][AWAY][9 6 7 2 1 7 7 7][STAY]
[4 9 6 7 2 1 2 3 3][AWAY]
```

您可以随时取消个人电话报警拨号功能。比如，在您移居到其他地方后，可能不希望系统继续拨打您的工作单位电话或移动电话。

### 要禁用个人电话报警拨号：

输入主码，然后按 [2][AWAY][STAY][4][AWAY] 键。

## 10.0 拨号器报告格式

### 10.1 发送格式

ICP-CC408 报警主机可在其拨号和通讯功能中使用多种传输格式。您可以分别在地址 033 和 073 中设置接收机 1 和 2 的发送格式（参阅第 44 页上的第 11.4 节：*接收机 1 和接收机 2 发送格式*）。报警主机出厂预设为采用 Contact ID 格式。

### 10.1.1 Contact ID 格式

Contact ID 格式可采用唯一代码标识数百个防区。该格式采用一位事件定义符和三位事件代码，以快速确定所报告的状态。

由于大多数事件代码和防区识别码均已事先定义好，因此，通常情况下 Contact ID 格式非常简单。中心站软件通常只会按防区识别码来确定报警防区，而很少注意事件代码。

请参阅第 10.1.2 节：防区识别码获得有关 ICP-CC408 防区识别码的更多信息。

### 10.1.2 防区识别码

第 41 页上的表 46 显示了当使用 Contact ID 报告格式时，向中心站接收机发送的不同防区识别码和事件代码。所有事件代码都是固定的。系统并未提供编程地址来更改事件代码，因此报警主机始终发送相同的代码。

### 10.1.3 4 + 2 报告格式

4 + 2 高速格式在发送用户识别码后会发送一个扩展码。报告的通道号紧跟在扩展码后发送。

用户识别码	扩展码	通道号
SSSS	A	C <sub>H</sub>

新的事件	4 + 2 报告
报警	SSSS AC <sub>H</sub>
故障	SSSS TC <sub>H</sub>
旁路	SSSS BC <sub>H</sub>
交流电源中断	SSSS EA <sub>C</sub>
电池低压	SSSS LL <sub>B</sub>
撤防报告	SSSS OU
布防报告	SSSS CU
测试报告	SSSS T <sub>E</sub> 0
程序更改	SSSS P0
胁持	SSSS DD <sub>0</sub>
事件	4 + 2 报告
报警复位	SSSS R C <sub>H</sub>
故障复位	SSSS TR C <sub>H</sub>
旁路复位	SSSS B <sub>R</sub> C <sub>H</sub>
交流电源故障复位	SSSS E <sub>R</sub> A <sub>CR</sub>
电池低压	SSSS L L <sub>B</sub>
电池低压复位	SSSS L <sub>BR</sub>

表 44: 4 + 2 发送代码说明

代码	说明
SSSS	用户识别码
A	报警
C <sub>H</sub>	通道号
0	零
T	故障
B	旁路
E	交流电源故障代码第 1 位
AC	交流电源故障代码第 2 位
L	电池低压代码第 1 位
L <sub>B</sub>	电池低压代码第 2 位
O	撤防
C	布防
U	用户编号
R	报警复位代码
TR	故障复位代码
B <sub>R</sub>	旁路复位代码
E <sub>R</sub>	交流电源故障复位代码第 1 位
AC <sub>R</sub>	交流电源故障复位代码第 2 位
L <sub>R</sub>	电池低压复位代码第 1 位
L <sub>BR</sub>	电池低压复位代码第 2 位
D	胁持代码第 1 位
D <sub>0</sub>	胁持代码第 2 位
P	紧急代码第 1 位
P <sub>CH</sub>	紧急代码第 2 位
T <sub>E</sub>	测试代码

### 10.1.4 普通寻呼机报告格式

尽管普通寻呼机报告格式需要对显示数字作出一定解释，但该格式可以在多个报警主机向同一寻呼机发送报告时区分多达 1000 个不同的报警主机。

#### 要将接收机 1 设置为普通寻呼机报告格式：

- 在地址 000 到 015 中设置寻呼机的访问电话号码或寻呼号码（参阅第 43 页上的第 11.1 节：接收机 1 和接收机 2 主电话号码）。
- 在地址 034 - 039 中设置用户识别码（参阅第 44 页上的第 11.5 节：接收机 1 和接收机 2 用户识别码）。
- 在地址 032 中选择“寻呼机握手音”选项 (5)（参阅第 44 页上的第 11.3 节：接收机 1 和接收机 2 握手音）。

在地址 033 中选择“普通寻呼机格式”选项 (5)（参阅第 44 页上的第 11.4 节：接收机 1 和接收机 2 发送格式）。

**要将接收机 2 设置为普通寻呼机报告格式：**

1. 在地址 040 到 055 中设置寻呼机的访问电话号码或寻呼号码（参阅第 43 页上的第 11.1 节：*接收机 1 和接收机 2 主电话号码*）。
2. 在地址 074 - 079 中设置用户识别码（参阅第 44 页上的第 11.5 节：*接收机 1 和接收机 2 用户识别码*）。
3. 在地址 072 中选择“寻呼机握手音”选项（5）（参阅第 44 页上的第 11.3 节：*接收机 1 和接收机 2 握手音*）。
4. 在地址 073 中选择“普通寻呼机格式”选项（5）（参阅第 44 页上的第 11.4 节：*接收机 1 和接收机 2 发送格式*）。

在第 42 页上的图 7 所示的示例中：

- 采用用户识别码 5678 发送报告
- 防区 2 发生报警
- 防区 3 被手动隔离
- 系统处于布防
- 紧急防区工作正常
- 交流电源处于接通状态

无故障情况

**10.2 普通寻呼机显示信息**

**寻呼机格式只支持八个防区。**

**用户识别码**

此为报警主机的识别码，在地址 034 - 039 中为接收机 1 编程用户识别码，在地址 074 - 079 中为接收机 2 编程用户识别码（参阅第 44 页上的第 11.5 节：*接收机 1 和接收机 2 用户识别码*）。寻呼机只显示用户识别码的最后三位数字。

**防区状态**

防区状态显示报警主机每个防区（1 - 8）的状态。表 45 列出了寻呼机上显示的每个状态码含义。

**表 45： 防区状态显示说明**

状态码	防区说明
0	防区正常 防区处于闭合。
1	报警 防区未闭合，处于报警状态。
2	防区旁路 系统操作人员手动隔离了防区。请参阅第 20 页上的第 4.11 节： <i>隔离防区</i> 获得有关在布防系统前手动隔离防区的更多信息。请参阅第 56 页上的第 15.1 节： <i>防区状态 - 旁路报告</i> 获得更多信息。
3	防区故障 在退出时间结束后防区处于开路。请参阅第 57 页上的第 15.2 节： <i>防区状态 - 故障报告</i> 获得更多信息。

**系统状态**

系统状态信息显示为 4 位数字，如第 42 页上图 7 所示。第一位数字表示系统处于布防还是撤防。第二位数字表示是否由操作人员触发了键盘报警（参阅第 19 页上的第 4.7 节：*键盘胁迫报警*到第 4.10 节：*键盘救护报警*获得更多信息）。第三位数字表示交流主电源供电状态。第四位数字表示报警主机是否发生了系统故障。请参阅第 20 页上的第 4.12 节：*故障分析模式*获得更多信息。



表 46: 防区识别码

防区识别码	事件说明	事件代码	解释说明	章节
防区 1 - 8	盗警防区	130	盗警	14.3.2
	救护防区	100	24 小时救护防区	14.3.2
	紧急防区	120	24 小时紧急防区	14.3.2
	胁持防区	122	24 小时胁持报警	14.3.2
	防拆防区	137	24 小时防拆防区	14.3.2
	盗警防区	133	24 小时盗警防区	14.3.2
	火警	110	24 小时火警防区	14.3.2
用户 1 - 16	布防/撤防报告	401	撤防 - 用户编号	15.7
			布防 - 用户编号	
040	交流主电源故障	301	交流电源故障	15.15
031	电池低压	309	电池测试故障	15.17
用户 1 - 16	键盘胁持	121	胁持报警	15.8
041	键盘紧急	120	紧急报警	15.9
046	键盘火警	110	火警	15.10
045	键盘救护	100	救护报警	15.11
042	超出输入误码次数限制	421	拒绝访问	15.19
044	测试报告	602	测试报告	15.21
047	测试报告	602	测试报告	18.5
防区 1 - 8	传感器监视	307	传感器自测失败	15.3
防区 1 - 8	故障	380	传感器故障	15.2
防区 1 - 8	旁路	570	防区旁路	15.1
00	辅助电源中断	300	系统故障	15.13

表 47: Contact ID 格式分解

用户识别码	定义符	事件代码	组号	防区识别码
SSSS	Q	XYZ	GG	CCC
四位用户识别码	事件定义符, 提供特定事件信息: 1 - 新的事件或撤防 3 - 新的复位或布防	事件代码 (包含三个十六进制 数位)	组号 (包含两个十六进 制数位)	防区识别码 (包含三个十六进制 数位)

图 7: 普通寻呼机显示

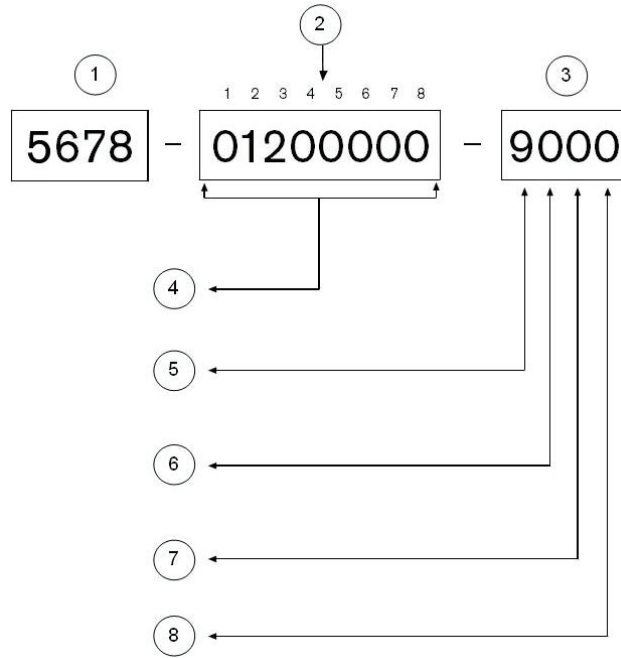

1 - 用户识别码  
 2 - 防区状态  
 3 - 系统状态  
 4 - 0 - 防区正常  
     1 - 报警  
     2 - 手动隔离  
 5 - 8 - 撤防  
     9 - 布防

6 - 0 - 正常  
     1 - 紧急/胁迫  
     2 - 火警  
     3 - 救护报警  
 7 - 0 - 交流电源正常  
     1 - 交流电源中断  
 8 - 0 - 系统正常  
     1 - 系统故障

## 11.0 拨号器信息

这部分介绍 ICP-CC408 报警主机与中心站接收机进行通讯所需的编程信息。这些参数指定了要拨打的电话号码、发送格式、握手音和传输速度等。

报警主机可通过两个内置拨号器发送事件报告。第一个拨号器向接收机 1 发送报告，第二个拨号器向接收机 2 发送报告。您可以为每个拨号器设置不同的电话号码、握手音、报告格式和用户识别码。

### 示例

您可以设置拨号器 1 以个人电话报警拨号格式向接收机 1 发送报告，并设置拨号器 2 在拨号器 1 发送报告失败时以 Contact ID 格式向中心站接收机发送报告。

### 要设置电话号码：

您必须输入 10 以表示 0。在主电话号码、第二个电话号码和回拨电话号码的每个地址中只能存储一位电话号码数字。

在电话号码末尾输入 0，以告知拨号器已到达电话号码的结束位置。在拨号器拨号时，一旦出现 0，拨号序列终止。

### 示例

要将电话号码 9672 1055 编程为接收机 1 的主电话号码，请在地址 000 - 015 中输入：

[9 6 7 2 1 10 5 5 0 0 0 0 0 0 0 0]

要在拨号序列中插入 4 秒停顿，请输入 13。在拨号器通过旧式电话交换机或 PABX 系统进行通讯时，可能需要此停顿。

### 示例

要在数字 02 之后、9 672 1055 之前插入停顿，请输入：

[10 2 13 9 6 7 2 1 10 5 5 0 0 0 0 0].

表 48 列出了电话号码数字、相关按键和功能的编程方法。

所需数字	编程数字	所需数字	编程数字
终止符	0	8	8
1	1	9	9
2	2	0	10
3	3	*	11
4	4	#	12
5	5	4 秒暂停	13
6	6	间隔	14
7	7		

## 11.1 接收机 1 和接收机 2 主电话号码

地址	000 - 015 (接收机 1)
默认值	0
地址	040 - 055 (接收机 2)
默认值	0

当报警主机需要发送报告时，将拨打此电话号码以便与接警中心或寻呼机等进行通讯。在呼叫成功后，将发送相关报告信息，拨号器将返回待机状态。

如果呼叫失败，拨号器将再拨打两次该电话号码。如果仍然不成功，将拨打接收机 1 的第二个电话号码最多三次。如果拨号仍然不成功，报警主机将重复上述过程，拨打接收机 2 的主电话号码和第二个电话号码（如果有）。

如果针对接收机 1 的 6 次拨号均不成功，并且接收机 2 未编程有电话号码，则在 10 分钟后，将重复一次上述拨号过程（每次报警最多可拨打电话 12 次）。

如果已编程了接收机 2 的主电话号码和第二个电话号码，则每次报警最多可拨打电话 24 次。

在您编程这些地址时，请联系接警中心或寻呼机公司以确保电话号码正确。



当接收机 1 或接收机 2 设置为个人电话报警报告时，将会忽略为这些地址编程的电话号码。有关更多信息，请参阅第 25 页上的第 6.1.2

节：修改个人报警电话号码（使用安装员密码功能）或第 30 页上的第 6.2.4 节：修改个人报警电话号码（使用主码功能）。

## 11.2 接收机 1 和接收机 2 第二个电话号码

地址	016 - 031 (接收机 1)
默认值	0
地址	056 - 071 (接收机 2)
默认值	0

请参阅第 43 页上的第 11.1 节：接收机 1 和接收机 2 主电话号码获得相关编程信息。



当接收机 1 或接收机 2 设置为个人电话报警报告时，将会忽略为这些地址编程的电话号码。有关更多信息，请参阅第 25 页上的第 6.1.2

节：修改个人报警电话号码（使用安装员密码功能）或第 30 页上的第 6.2.4 节：修改个人报警电话号码（使用主码功能）。

### 11.3 接收机 1 和接收机 2 握手音

地址	032 (接收机 1)
1	HI LO 握手音 (Contact ID)
2	1400 Hz (Ademco TX at 1900 Hz)
3	2300 Hz (低速 Sescoa)
4	无握手音
5	寻呼机握手音

地址	072 (接收机 2)
1	HI LO 握手音 (Contact ID)
2	1400 Hz (Ademco TX at 1900 Hz)
3	2300 Hz (低速 Sescoa)
4	无握手音
5	寻呼机握手音

这些地址设置在开始向接警中心发送数据之前所需的接收机握手音类型。

#### 1 - HI LO 握手音

当以 Contact ID 格式或高速 DTMF 格式通讯时，需要选择 HI LO 握手音。

#### 2 - 1,400 Hz

当以 Ademco 低速格式或个人电话报警拨号格式通讯时，需要选择 1400Hz 握手音。

#### 3 - 2,300 Hz

保留备用。

#### 4 - 无握手音

不建议采用无握手音选项。

#### 5 - 寻呼机握手音

当以普通寻呼机格式通讯时，需要选择寻呼机握手音。

### 11.4 接收机 1 和接收机 2 发送格式

地址	033 (接收机 1)
1	Contact ID 格式
2	4 + 2 高速格式
3	FSK 300 波特 Bell 格式
4	个人电话报告格式
5	普通寻呼机格式

地址	073 (接收机 2)
1	Contact ID 格式
2	4 + 2 高速格式
3	FSK 300 波特 Bell 格式
4	个人电话报告格式
5	普通寻呼机格式

在这里选择所需的发送格式。这些地址指定当发送数据到中心站接收机时所采用的格式。通过这些地址可以将报警主机配置成使用个人电话或普通寻呼机格式。

### 11.5 接收机 1 和接收机 2 用户识别码

地址	034 - 039 (接收机 1)
默认值	0
地址	074 - 079 (接收机 2)
默认值	0

用户识别码用于标识报警主机。在为每个接收机提供的这 6 个地址中输入用户识别码。

对于普通寻呼机格式，地址 034 - 036 (接收机 1) 和地址 074 - 076 (接收机 2) 将被忽略，用户识别码的首位必须从地址 037 (接收机 1) 和地址 077 (接收机 2) 开始。

在使用个人电话报警拨号格式时，地址 039 (接收机 1) 和地址 079 (接收机 2) 中的编程值决定了识别音的鸣音次数。该值允许在报警主机拨打相同的电话号码时识别多达 15 个不同主机。

#### 示例

要将用户识别码编程为 4729，请将这 6 个地址编程为：

[0 0 4 7 2 9]

### 11.6 拨号格式

地址	080
1	澳州 DTMF (5 位/秒)
2	澳州 Decadic
3	交替 DTMF 和澳州 Decadic
4	国际 DTMF (按键式)
5	反向 Decadic (10 - 1)
6	交替 DTMF 和反向 Decadic

拨号格式决定了拨打电话号码时采用的方法。当无法拨通中心站接收机时，选项 3 和 6 会在 DTMF 与 Decadic 之间转换拨号序列。在选择拨号方式时，应特别小心！

如果报警主机与澳州电信网络相连接，则只能使用澳州拨号方式。在允许主叫方和接听方终止通话的国家/地区中，只可选择国际 DTMF 拨号选项。使用不正确的拨号格式，会导致本公司获得专利的电话抗干扰功能失效。



交替顺序为：DTMF - Decadic - DTMF - Decadic - DTMF - Decadic。

### 11.7 布防启用电话报警转拨

地址	113 - 142
默认值	0

这些地址允许您在外出模式下布防系统时，自动对您的电话启用呼叫转移功能。

当在外出模式下布防系统时，如果执行了布防后启用电话报警转拨指令，则报警主机会将所有报警电话转移到您的移动电话、寻呼机或应答服务上。

请联系您的电信运营商获得有关呼叫转移操作的更多信息。

**表 49: 布防/撤防电话报警转拨指令数字**

所需数字	编程数字	所需数字	编程数字
终止符	0	8	8
1	1	9	9
2	2	0	10
3	3	*	11
4	4	#	12
5	5	4 秒暂停	13
6	6	间隔	14
7	7		

要启用呼叫转移（即拨即转），请输入：

[\* 2 1][转移电话号码][#]

#### 示例

在外出模式下布防系统后，要立即将所有拨入电话转移到电话号码 96721055 上，请编程为：

[11 2 1 9 6 7 2 1 10 5 5 12 0 0 0 0 0 0 0 0 0 0 0 0 0 0]

要启用呼叫转移（无应答时转移），请输入：

[\* 6 1][转移电话号码][#]

#### 示例

在外出模式下布防系统后，要将所有无应答的拨入电话转移到电话号码 96721055 上，请编程为：

[11 6 1 9 6 7 2 1 10 5 5 12 0 0 0 0 0 0 0 0 0 0 0 0 0 0]

## 11.8 撤防禁用电话报警转拨

地址	143 - 158
默认值	0

这些地址允许您从外出模式下撤防系统时，自动对您的电话禁用呼叫转移功能。

要关闭呼叫转移（即拨即转），请输入：

[# 2 1 #]

#### 示例

要在从外出模式下撤防系统后取消呼叫转移（即拨即转）功能，请输入：

[12 2 1 12 0 0 0 0 0 0 0 0 0 0 0 0 0]

要关闭呼叫转移（无应答时转移），请输入：

[# 6 1 #]

#### 示例

要在从外出模式下撤防系统后取消呼叫转移（无应答时转移）功能，请输入：

[12 6 1 12 0 0 0 0 0 0 0 0 0 0 0 0 0]

## 11.9 回拨电话号码

地址	159 - 174
默认值	0

在需要使用上载/下载功能时，或用户通过按住 [6] 键，从报警主机发起调制解调器呼叫，以便与远程计算机建立通讯连接时，报警主机将会拨打该地址中存储的电话号码。计算机上必须运行 CC816 Alarm Link 软件，且设置为“等待来电”。如果需要使用*带回拨确认远程连接*，则还应设置回拨电话号码（参阅第 37 页上的第 8.1.3 节）。

请参阅第 36 页上的第 8.0 部分：*Alarm Link 软件* 获得更多信息。

## 11.10 铃响计数

地址	175
默认值	8
0	主机不应答
1 - 13	主机应答前的铃响次数
14	应答机旁路 2
15	应答机旁路 1

该地址设置报警主机在应答来电前的铃响次数。请设置适当的铃响计数，请注意每次铃响为两声（即“叮铃铃，叮铃铃”），因此 10 次计数大概会持续 60 秒。只有在启用了远程布防和/或通过 Alarm Link 软件远程上载/下载时，该地址才有效。如果该地址编程为 0，则不论其他编程选项如何，报警主机都不会应答来电。

### 应答机旁路

当同一条电话线上连接有应答机或传真机时，则需要启用该功能，以便能够连接到报警主机进行远程布防或上载/下载操作。有两种方法可以使应答机旁路。只有在电话线比较繁忙（例如，家庭办公室）的情况下，才适合将其编程为 14，以使用第 2 种方法。这种方法可以减少报警主机错误应答的机会。

将铃响计数编程为 15，可启用应答机旁路的第一种模式。在拨打报警主机时，使电话铃响不超过 4 次，然后挂断电话。如果在 45 秒内再次拨打主机电话，则报警主机会在第一次铃响时应答，并建立连接。这可以防止应答机或传真机应答电话。要仅在系统布防时启用应答机旁路功能，请在地址 177 中选择选项 2（参阅第 46 页的第 12.1 节：*拨号器选项 1*）。

将铃响计数编程为 14 时，可启用应答机旁路的第二种模式。这时，拨打报警主机并使电话铃响不超过 2 次，然后挂断电话。至少等待 8 秒后，再次拨打报警主机电话。报警主机将在第一次铃响时应答。如果未等待 8 秒，则报警主机将不应答电话。要仅在系统布防时启用应答机旁路功能，请在地址 177 中选择选项 2（参阅第 46 页的第 12.1 节：*拨号器选项 1*）。



请将应答机或传真机的铃响计数设置在 2 次以上，最好为 4 或 6 次铃响。  
在该地址中编程为 0 时，报警主机将不会应答来电。

### 11.11 电话线故障选项

地址	176
默认值	0
1	电话线故障时显示 FAULT 指示灯
2	在系统布防状态下触发有声报警
4	在系统撤防状态下触发有声报警
8	保留备用

该地址包含三个编程选项。您只需设置单个值，即可选择任意选项组合。值计算方法为将选项位数字相加。请参阅第 9 页上的第 2.3 节：编程选项位获得更多信息。

报警主机持续监视电话线。当电话线被切断或断开 40 秒以上时，报警主机将会使键盘上的 FAULT 指示灯亮起。在电话线恢复正常 40 秒后，FAULT 指示灯将熄灭。



必须在启用了选项 1 后，才能操作选项 2 和 4。

#### 1 - 电话线故障时显示 FAULT 指示灯

如果选择了该选项，当报警主机探测到电话线断开后，FAULT 指示灯将闪烁，键盘蜂鸣器也将每分钟鸣音一次。请参阅第 21 页上的第 4.13 节：故障说明获得更多信息。

#### 2 - 在系统布防状态下触发有声报警

在使用该选项时，您还必须选择选项 1。当系统布防时，如果报警主机探测到电话线断开，将触发号筒扬声器、警铃和闪光灯输出。

#### 4 - 在系统撤防状态下触发有声报警

在使用该选项时，您还必须选择选项 1。当系统撤防时，如果报警主机探测到电话线断开，将触发号筒扬声器、警铃和闪光灯输出。



如果将该位置编程为 7，则当系统布防或撤防时，将同时触发号筒扬声器、警铃、闪光灯和 EDMSAT 输出。

## 12.0 拨号器选项

在对这些地址编程时，每个地址有多达四个选项。您只需设置单个值，即可选择任意选项组合。值计算方法为将选项位数字相加。请参阅第 9 页上的第 2.3 节：编程选项位获得更多信息。

### 12.1 拨号器选项 1

地址	177
1	允许拨号器发送报告
2	允许通过电话远程布防系统
4	仅在布防时旁路应答机
8	使用 FSK Bell 103 格式（若禁用则为 CCITT V21）

#### 1 - 允许拨号器发送报告

如果选择了该选项，拨号器将对所有功能起作用。如果未选择该选项，则拨号器将不会操作。

不论该设置如何，通过 CC816 Alarm Link 软件上载/下载和电话远程布防功能将保持可用。

#### 2 - 允许通过电话远程布防系统

如果选择了该选项，只需按下按键式电话机上的 [\*] 键，即可远程布防系统。请参阅第 36 页上的第 7.0 部分：通过电话远程布防系统获得更多信息。当使用该功能时，自动启用强制布防功能。请参阅第 55 页上的第 14.3.7 节：防区选项 2，以获得有关强制布防的更多信息。

不论是否启用远程功能，都不会影响电话远程布防功能。请参阅第 45 页上的第 11.10 节：铃响计数获得有关如何设置报警主机在应答来电前的铃响次数的信息。

#### 4 - 仅在布防时旁路应答机

要在系统布防时启用应答机旁路功能，请选择该选项。当系统撤防时，报警主机不会应答任何来电。这样，即使是在电话繁忙的场合中，报警主机也能应答来电。请参阅第 36 页上的第 11.10 节：铃响计数获得有关应答机旁路编程的更多信息。

#### 8 - 使用 FSK Bell 103 格式（禁用则为 CCITT V21 格式）

如果选择了该选项，报警主机将使用 300 波特 BELL 103 作为传输频率。如果未选择该选项，报警主机将使用 300 波特 CCITT V21 作为传输频率。

### 12.2 拨号器选项 2

地址	178
默认值	0
1	仅当存在报警时发送布防/撤防报告
2	对居家模式 1 和居家模式 2 发送布防/撤防报告
4	警号延迟触发直到传输完成
8	握手等待时间从 30 秒延长为 60 秒

#### 1 - 仅当存在报警时发送布防/撤防报告

如果选择了该选项，当系统在发生报警后撤防时，将会向中心站接收机发送撤防报告。当系统布防时，将发送布防报告。之后，将不再发送布防/撤防报告，除非系统再次报警。

您需要在地址 333 和 334 中启用布防/撤防报告（参阅第 57 页上的第 15.6 节：布防/撤防报告），以便该选项能够工作。

对于分区管理的 ICP-CC408 报警主机，只有发生了报警的分区才会发送布防/撤防报告。



如果在发生报警时系统处于撤防状态，当系统再次布防时，只会发送布防报告。

## 2 - 对居家模式 1 和居家模式 2 发送布防/撤防报告

如果在系统布防为居家模式 1 或居家模式 2 下时，需要发送布防和撤防报告，请选择该选项。

您需要在地址 333 和 334 中启用布防/撤防报告（参阅第 57 页上的第 15.6 节：布防/撤防报告），以便该选项能够工作。

## 4 - 警号延迟触发直到传输完成

如果选择了该选项，则只有在报警主机发送完消息，且接收到来自中心站接收机的通讯确认信号后，才能触发 EDMSAT、号筒扬声器、警铃和闪光灯输出。如果要发送多个消息，则在收到最后的通讯确认信号后才会触发警号。

如果触发了键盘紧急报警、键盘火警或键盘救护报警，则 EDMSAT、号筒扬声器、警铃和闪光灯输出将立即操作。

## 8 - 握手等待时间从 30 秒延长为 55 秒

默认情况下，报警主机在拨打接警中心电话后，将会等待有效握手音约 30 秒。握手音向报警主机表明接警中心已经接通，现在可以发送消息了。选择该选项后，等待握手音的时间从 30 秒延长为 55 秒。

## 12.3 拨号器选项 3

地址	179
默认值	0
1	将 DTMF 拨号脉冲设为 1 位/秒
2	保留备用
4	将 Decadic 拨号更改为 60/40
8	保留备用

### 1 - 将 DTMF 拨号脉冲设为 1 位/秒

如果未选择该选项，澳洲 DTMF 拨号格式将以 5 位/秒的速度拨号（即 100 毫秒音频、100 毫秒停顿、100 毫秒音频、100 毫秒停顿）。

如果选择了该选项，澳洲 DTMF 拨号格式将以 1 位/秒的速度拨号（即 500 毫秒音频，500 毫秒停顿）。

### 4 - 将 Decadic 拨号更改为 60/40

某些国家/地区对 Decadic 拨号功能有不同的要求。该选项可将拨号特性从 65/35（澳洲标准）更改为 60/40。只可在要求 60/40 拨号的国家/地区中选择该选项。在使用 DTMF 音频拨号时，该选项不起作用。

## 12.4 Alarm Link 选项

地址	180
1	允许上载/下载
2	上载/下载需要回拨电话号码
4	报警时退出上载/下载连接
8	保留备用

有关该地址的更多信息，请参阅第 37 页上的第 8.2 节：Alarm Link 选项。

## 13.0 访问码

这部分介绍用于为系统的用户码持有者设置不同权限级别和访问功能的各类访问码。系统设有两种访问码，安装员密码和用户码。这些密码允许访问和操作报警主机的不同功能。

### 13.1 安装员密码

地址	181 - 184	地址	默认值
		181	1
		182	2
		183	3
		184	4

该密码用于访问安装员编程模式。安装员密码最多为 4 位数字。如果安装员密码是报警主机通电后使用的第一个密码，则可以用它来撤防系统。当再次使用安装员密码时，将进入安装员编程模式。

在系统撤防期间，安装人员无需知道主码，即可执行多种功能。请参阅第 25 页上的第 6.1 节：安装员密码功能获得更多信息。

参阅第 8 页上的第 2.1 节：通过远程键盘编程获得有关系统编程的更多信息。

### 13.2 用户码

用户码可用于布防/撤防系统，还可执行第 28 页上的第 6.2 节：主码功能中列出的其他特殊功能。主码持有者可以随时更改或删除用户码。

用户码 (1-8) 最多为 4 位数字。每个用户码具有其权限级别。多个用户码可以有相同的权限级别。权限级别用于控制用户码的操作，例如只允许布防、布防/撤防或允许访问主码功能等。安装人员可将主码功能访问权限指定给多个用户码。每个用户码的权限级别在其最后一个地址中设置。



只能由安装人员来更改权限级别。

尽管系统提供有 16 个用户码，但只有用户码 9 - 16 才能作为远程无线用户码。请参阅第 22 页上的第 5.0 部分：远程无线发射器操作获得更多信息。当使用以下任何方式布防/撤防时，将使用用户码 16 发送报告。

- 通过连接到 RE005/E 2 通道无线接口的远程无线控制设备来布防/撤防系统。
- 通过 CC816 Alarm Link 软件布防/撤防系统。
- 通过电话远程布防系统。
- 在外出模式、居家模式 1 或居家模式 2 下单键布防系统。
- 从居家模式 1 或居家模式 2 下单键撤防系统。
- 在外出模式或居家模式 1 下自动布防系统。
- 从外出模式、居家模式 1 或居家模式 2 下自动撤防系统。

### 13.2.1 ICP-CC408 用户码

ICP-CC408 报警主机可拥有多达 16 个可编程用户码 (1 - 16) 以操作系统。请参阅第 17 页上的第 4.0 部分：系统操作获得有关不同布防/撤防系统方法的更多信息。

如果想要通过手持式远程发射器远程操作系统，可将用户码 9 - 16 编程为远程用户码。请参阅第 22 页上的第 5.0 部分：远程无线发射器操作获得有关远程操作与添加/删除远程用户码的更多信息。

地址 185 - 264		
地址	地址	默认值
用户码 1	185	2
	186	5
	187	8
	188	0
用户码 2	权限级别 189	10
	190 - 193	15
用户码 3	权限级别 194	2
	195 - 198	15
用户码 4	权限级别 199	2
	200 - 203	15
用户码 5	权限级别 204	2
	205 - 208	15
用户码 6	权限级别 209	2
	210 - 213	15
用户码 7	权限级别 214	2
	215 - 218	15
用户码 8	权限级别 219	2
	220	0
	221 - 223	15
	权限级别 224	3
用户码 9	225 - 228	15
	权限级别 229	2
用户码 10	230 - 233	15
	权限级别 234	2
用户码 11	235 - 238	15
	权限级别 239	2
用户码 12	240 - 243	15
	权限级别 244	2
用户码 13	245 - 248	15
	权限级别 249	2
用户码 14	250 - 253	15
	权限级别 254	2
用户码 15	255 - 258	15
	权限级别 259	2
用户码 16	260 - 263	15
	权限级别 264	2



### 13.3 用户码权限级别

安装人员可以为用户码分配 10 种权限级别之一。每种权限级别允许或限制用户码持有者能够执行的功能。

表 50: 权限级别

权限级别	说明
0	布防/撤防
1	仅布防
2	布防/撤防和发送布防/撤防报告
3	仅布防和发送布防报告
4	布防/撤防和使用密码隔离防区
6	布防/撤防、使用密码隔离防区和发送布防/撤防报告
8	布防/撤防和主码功能
10	布防/撤防、主码功能和发送布防/撤防报告
12	布防/撤防、主码功能和密码隔离防区
14	布防/撤防、主码功能、使用密码隔离防区和发送布防/撤防报告

#### 布防/撤防

用户可以布防和撤防系统。只有在有权发送撤防报告的前一个用户码撤防系统后，此权限级别的用户码才能发送布防报告。

#### 仅布防

用户可以布防系统，但不能撤防系统。只有在有权发送撤防报告的前一个用户码撤防系统后，此权限级别的用户码才能发送布防报告。

#### 布防/撤防报告

当用户撤防和布防系统时，会向接警主机发送撤防和布防报告，但前提是必须在地址 333 和 334 中启用布防/撤防报告（参阅第 57 页上的第 15.6 节：*布防/撤防报告*）。

#### 通过密码隔离防区

如果用户码包含该选项，则标准隔离方法将被禁用，并且只有在权限级别中包含此选项的用户码，才能在布防系统前使用用户码隔离方法来隔离防区。请参阅第 20 页上的第 4.11 节：*隔离防区*获得更多信息。



当为任何用户码分配 4、6、12 或 14 权限级别，标准隔离方法将不再可用。只有权限级别为 4、6、12 或 14 的用户码才能使用用户码隔离方法来隔离防区。

#### 主码功能

用户可以访问所有主码功能。请参阅第 28 页上的第 6.2 节：*主码功能*获得更多信息。

## 14.0 防区信息

### 14.1 日间报警信息

地址	265
默认值	0
1	防区 1
2	防区 2
4	防区 3
8	防区 4

该地址包含四个编程选项。您只需设置单个值，即可选择任意选项组合。值计算方法为将选项位数字相加。请参阅第 9 页上的第 2.3 节：*编程选项位*获得更多信息。

日间报警允许在系统撤防期间监视某些防区，并可通过任何可编程输出进行指示，包括键盘蜂鸣器。该功能适用于闭锁和非闭锁日间报警输出事件类型。

当系统布防为外出模式、居家模式 1 或居家模式 2 时，编程为日间报警的防区将和非日间报警防区一样，会触发警号和拨号器。当撤防期间触发日间报警时，将会忽略为此类防区编程的任何防区脉冲计数设置（即防区脉冲计数只有在系统布防后才起作用）。

#### 示例

您可以在商店前门设置日间报警，在顾客进入商店时触发脚垫或电子射束探测设备。在顾客踩在脚垫上或遮断电子射束时，键盘蜂鸣器将鸣响。

#### 14.1.1 日间报警复位

在编程为日间报警的防区触发报警时，编程为日间报警复位的输出将操作。在防区重新闭合后，该输出将复位。只有在系统处于撤防时，该功能才有效。请参阅第 62 页上的*输出事件类型 0, 14 日间报警复位*获得更多信息。

#### 14.1.2 日间报警闭锁

在编程为日间报警的防区触发后，编程为日间报警闭锁的输出将操作。当按 [AWAY] 键时，防区指示灯和闭锁输出将复位。只有在系统处于撤防时，该功能才有效。请参阅第 62 页上的*输出事件类型 0, 15 日间报警闭锁*获得更多信息。

#### 14.1.3 日间报警操作

如果某个防区编程为日间报警，该防区仍可以正常隔离。这样，当系统撤防时，该防区不会注册为日间报警防区。只有防区 1 - 4 可用作日间报警防区。

如果想要 STAY 指示灯来显示日间报警的状态，请在地址 428 中选择选项 8（参阅第 70 页上的第 18.5 节：*用户选项 1*）。当开启日间报警功能时，STAY 指示灯将每 3 秒闪烁一次。

您可以编程某个输出来模拟防区以监控防区 5 - 8。请参阅第 61 页上的第 16.2 节：*输出事件类型*获得有关可编程的输出事件类型的更多信息。

**要打开日间报警：**

按住 [4] 键，直到发出三声鸣音。

**要关闭日间报警：**

按住 [4] 键，直到发出两声鸣音。

**14.2 EOL 电阻值**

地址	266
0	无 EOL 电阻
1	1K (棕、黑、红)
2	1K5 (棕、绿、红)
3	2K2 (红、红、红)
4	3K3 (橙、橙、黑、棕) 1%
5	3K9 (橙、白、红)
6	4K7 (黄、紫、红)
7	5K6 (绿、蓝、红)
8	6K8 (蓝、灰、黑、棕) 1%
9	10K (棕、黑、橙)
10	12K (棕、红、橙)
11	22K (红、红、橙)
12	保留备用
13	保留备用
14	保留备用
15	双 EOL 1%

报警主机可以编程使用不同阻值的线端 (EOL) 电阻。这是一个全局参数，它会同时影响所有防区。该功能允许您在现有场所中安装 ICP-CC408 报警主机，而不必更换 EOL 电阻。由于系统可以使用 11 种不同的 EOL 电阻值，因此很难遭到篡改，从而提高系统的安全性。

如果选用双 EOL 电阻，则报警主机会寻找采用 3K3 EOL 电阻的四个盗警防区 (1 - 4)，以及并联连接的包含 6K8 电阻的四个 24 小时防区 (5 - 8)。PCB 上的防区 1 端子是防区 1 和 5 的端子。



在使用双 EOL 电阻构建四个盗警防区和四个 24 小时防区时应特别小心。该配置仅适合常闭 (N/C) 触点。如果使用常开 (N/O) 触点，例如多数的烟雾探测器，则当某个防区短路时，会触发与其并联的两个防区。

如果在使用双 EOL 电阻时需要常开触点，请参阅图 9 和图 10 以获得有关如何连接常开触点的信息。

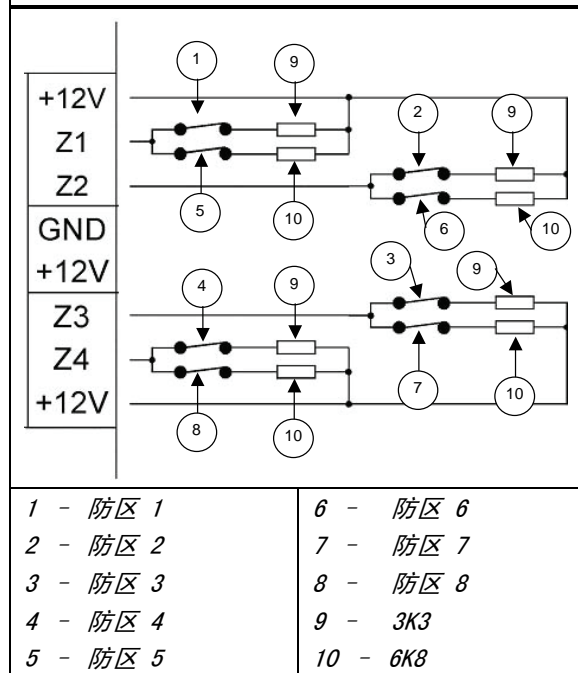
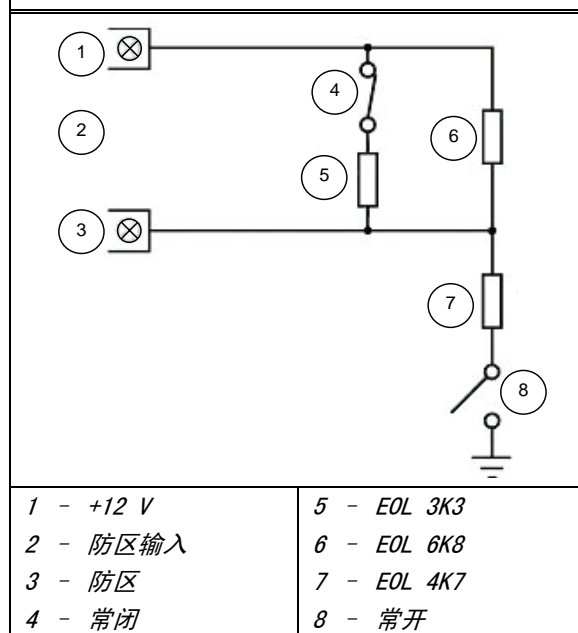
**图 8： 双 EOL 电阻接线图 (使用常闭触点)****图 9： 双 EOL 电阻接线图 (使用一组常开触点)**

**图 10: 双 EOL 电阻接线图**  
(使用两组常开触点)

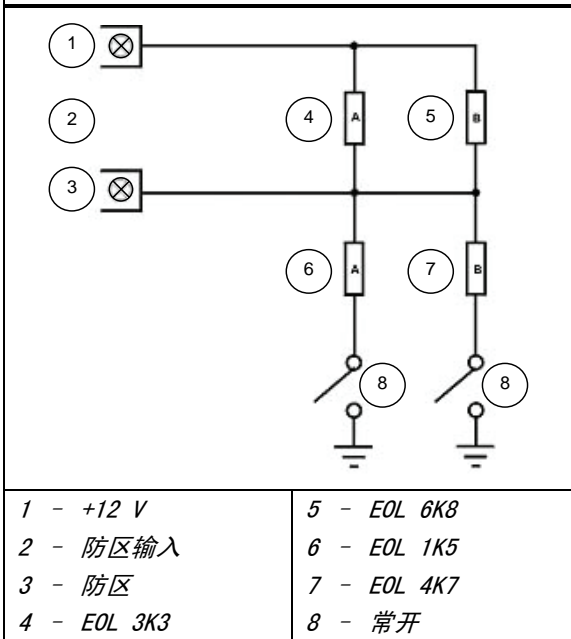

### 14.3 防区编程

每个防区的编程信息存储在 7 个地址中，这些地址分为 3 组。前 3 个地址决定防区的工作方式，中间两个地址设置防区的不同选项，最后两个地址存储防区拨号器发送报告的信息。

#### 防区操作信息

这些地址存储防区类型（例如，延时 1 防区、即时防区或 24 小时防区等）、防区脉冲计数和防区脉冲计数时间。防区脉冲计数是指在防区脉冲计数时间中指定的时间段内，防区必须触发的次数。请参阅第 53 页上的第 14.3.2 节：防区类型、第 14.3.3 节：防区脉冲计数和第 52 页上的第 14.3.4 节：防区脉冲计数时间获得更多信息。

#### 防区选项

这两个地址允许选择使用多种选项。请参阅第 53 页上的第 14.3.5 节：防区选项 1 和第 55 页上的第 14.3.7 节：防区选项 2 以获得更多信息。

#### 防区报告发送信息

其中包含防区报告码和防区拨号器选项的地址。

防区报告码确定报警主机是否发送防区的报警报告。请参阅第 55 页上的第 14.3.8 节：防区报告码获得更多信息。

防区拨号器选项地址允许您指定防区如何向中心站接收机发送报告。请参阅第 55 页上的第 14.3.9 节：防区拨号器选项获得更多信息。

### 14.3.1 ICP-CC408 防区预设值

地址	267 - 322	地址	默认值
<b>防区 01 (预设为延时 -1 防区)</b>			
防区类型	267	2	
防区脉冲计数	268	0	
防区脉冲计数时间	269	0	
防区选项 1	270	1	
防区选项 2	271	14	
报告码	272	1	
拨号器选项	273	1	
<b>防区 02 (预设为传递防区)</b>			
防区类型	274	1	
防区脉冲计数	275	0	
防区脉冲计数时间	276	0	
防区选项 1	277	1	
防区选项 2	278	14	
报告码	279	1	
拨号器选项	280	1	
<b>防区 03 (预设为传递防区)</b>			
防区类型	281	1	
防区脉冲计数	282	0	
防区脉冲计数时间	283	0	
防区选项 1	284	1	
防区选项 2	285	14	
报告码	286	1	
拨号器选项	287	1	
<b>防区 04 (预设为传递防区)</b>			
防区类型	288	1	
防区脉冲计数	289	0	
防区脉冲计数时间	290	0	
防区选项 1	291	1	
防区选项 2	292	14	
报告码	293	1	
拨号器选项	294	1	
<b>防区 05 (预设为即时防区)</b>			
防区类型	295	0	
防区脉冲计数	296	0	
防区脉冲计数时间	297	0	
防区选项 1	298	1	
防区选项 2	299	14	
报告码	300	1	
拨号器选项	301	1	
<b>防区 06 (预设为即时防区)</b>			
防区类型	302	0	
防区脉冲计数	303	0	
防区脉冲计数时间	304	0	
防区选项 1	305	1	
防区选项 2	306	14	
报告码	307	1	
拨号器选项	308	1	

地址	267 - 322 (续)		
<b>防区 07 (预设为即时防区)</b>			
防区类型	309	0	
防区脉冲计数	310	0	
防区脉冲计数时间	311	0	
防区选项 1	312	1	
防区选项 2	313	12	
报告码	314	1	
拨号器选项	315	1	
<b>防区 08 (预设为 24 小时防拆防区)</b>			
防区类型	316	9	
防区脉冲计数	317	0	
防区脉冲计数时间	318	0	
防区选项 1	319	1	
防区选项 2	320	12	
报告码	321	1	
拨号器选项	322	1	

防区 1 - 8 可以编程为任意防区类型。

### 14.3.2 防区类型

表 51 中列出了防区类型。

防区类型	说明
0	即时防区
1	传递防区
2	延时 -1 防区
3	延时 -2 防区
4	保留备用
5	保留备用
6	24 小时救护防区
7	24 小时紧急防区
8	24 小时胁持防区
9	24 小时防拆防区
10	保留备用
11	钥匙开关防区
12	24 小时盗警防区
13	24 小时火警防区
14	仅门铃防区
15	未使用

#### 0 - 即时防区

在退出时间结束后，如果即时防区 (Contact ID 事件代码 130) 处于开路，则会触发警号鸣响，并操作拨号器。

如果在系统撤防时即时防区未复位，则会自动向接收端发送防区复位报告。

#### 1 - 传递防区

当传递防区 (Contact ID 事件代码 130) 自行触发时，其工作方式与即时防区相同。如果传递防区在延时防区之后被触发，则余下的延迟时间将从延时防区传递到传递防区。

传递可以有序也可以无序。出厂预设为顺序传递。在地址 426 中选择选项 8，可以禁用顺序传递 (参阅第 70 页上的第 18.3 节: 系统选项 3)。

如果在系统撤防时传递防区未复位，则会自动向接收端发送防区复位报告。

#### 2 - 延时 1 防区

延时 1 防区 (Contact ID 事件代码 130) 的延迟时间由地址 398 和 399 中的值决定 (参阅第 76 页上的第 17.2 节: 进入计时器 1)。在进入时间结束后，系统将触发报警。

如果在系统撤防时延时 1 防区未复位，则会自动向接收端发送防区复位报告。

#### 3 - 延时 2 防区

延时 2 防区 (Contact ID 事件代码 130) 的延迟时间由地址 400 和 401 中的值决定 (参阅第 67 页上的第 17.3 节: 进入计时器 2)。在进入时间结束后，系统将触发报警。

如果在系统撤防时延时 2 防区未复位，则会自动向接收端发送防区复位报告。

#### 6 - 24 小时救护防区

不论系统处于布防还是撤防，24 小时救护防区

(Contact ID 事件代码 100) 都将随时准备触发警号、号筒扬声器、警铃和闪灯。救护报警报告将发送到中心站接收机。24 小时救护防区在防区复位后才发送复位报告。

#### 7 - 24 小时紧急防区

不论系统处于布防还是撤防，24 小时紧急防区

(Contact ID 事件代码 120) 都将随时准备触发警号、号筒扬声器、警铃和闪灯。紧急报警报告将发送到中心站接收机。24 小时紧急防区在防区复位后才发送复位报告。

#### 8 - 24 小时胁持防区

不论系统处于布防还是撤防，24 小时胁持防区

(Contact ID 事件代码 122) 都将随时准备触发警号、号筒扬声器、警铃和闪灯。如果要胁持报警设置为无声报警，则可在防区选项第一个地址中选择选项 4 (参阅第 54 页上的第 14.3.5 节: 防区选项 1)。24 小时胁持防区在防区复位后才发送复位报告。

#### 9 - 24 小时防拆防区

不论系统处于布防还是撤防，24 小时防拆防区

(Contact ID 事件代码 137) 都将随时准备触发警号、号筒扬声器、警铃和闪灯。24 小时防拆防区在防区复位后才发送复位报告。

## 11 - 钥匙开关防区

对于钥匙开关防区，需要连接钥匙开关来操作系统。请参阅第 54 页上的第 14.3.6

节：钥匙开关防区选项获得有关该防区类型编程的更多信息。在通过这种方式布防/撤防系统时，将使用用户码 16 来发送报告。用户码 16 的权限设置还会影响钥匙开关防区的操作。请参阅第 48 页上的第 13.3 节：用户码权限级别获得更多信息。

## 12 - 24 小时盗警防区

不论系统处于布防还是撤防，24 小时盗警防区（Contact ID 事件代码 133）都将随时准备触发警号、号筒扬声器、警铃和闪灯。24 小时盗警防区在防区复位后才发送复位报告。

## 13 - 24 小时火警防区

不论系统处于布防还是撤防，24 小时火警防区（Contact ID 事件代码 110）都将随时准备触发警号、号筒扬声器、警铃和闪灯。号筒扬声器将发出独特的火警音，以提示发生了火灾。火警音与盗警音截然不同。24 小时火警防区在防区复位后才发送复位报告。

## 14 - 门铃防区

门铃防区不属于盗警防区。它不会触发警号或拨号器。它用于将防区对应到某个可编程输出，以指示防区是闭合还是开路。请参阅第 64 页上的输出事件类型 4, 5 全局门铃。

门铃防区需要 EOL 电阻，并在远程键盘上注册。这类防区不会影响强制布防。

## 15 - 防区未使用

如果不使用某个防区，则可将防区类型地址编程为 15。在使用该防区类型时，不需要 EOL 电阻。该防区类型不会触发警号或拨号器。

### 14.3.3 防区脉冲计数

防区脉冲计数是指防区在注册报警前必须被触发的次数。该计数可在 0 - 15 之间。防区脉冲计数值与设置的时间范围有关（即在特定时间范围内必须收到的触发脉冲数目）。请参阅第 53 页上的第 14.3.4

节：防区脉冲计数时间获得时间范围设置信息。



对于设置了脉冲计数的防区，在持续处于开路 10 秒后将触发报警；但对于设置了脉冲计数的 24 小时火警防区，则在持续处于开路 30 秒后才会触发报警。

### 防区脉冲计数传递

防区脉冲计数传递只能与防区脉冲计数选项 8 - 15 配合工作。请参阅第 53 页上的第 14.3.4

节：防区脉冲计数时间获得更多信息。

当某个防区注册一个触发脉冲时，如果已经有其他防区脉冲计数在对应时间内注册了至少一个触发脉冲，则该防区会自动加上其他防区脉冲计数。要启用该功能，请在地址 426 中选择选项 4（参阅第 18.3 节：系统选项 3）。



24 小时防区将从其他防区接收所有传递脉冲。24 小时防区不能向其他防区传递脉冲。

### 14.3.4 防区脉冲计数时间

在触发报警前，需要在一定时间范围内触发所设个数的脉冲，该时间范围即为脉冲计数时间。

表 52: 防区脉冲计数时间

20 毫秒循环响应时间		150 毫秒循环响应时间	
选项	时间（秒）	选项	时间（秒）
0	0.5	8	20
1	1	9	30
2	2	10	40
3	3	11	50
4	4	12	60
5	5	13	90
6	10	14	120
7	15	15	200

对于防区脉冲计数时间，选项 0 - 7 的防区循环响应时间为 20 毫秒，选项 8 - 15 的防区循环响应时间为 150 毫秒。循环响应时间是指在注册一个有效脉冲之前，防区必须处于开路状态的时间长度。

惯性探测器应使用选项 0 - 7，而被动红外（PIR）探测器则应使用选项 8 - 15。



24 小时防区将从其他防区接收所有传递脉冲。24 小时防区不能向其他防区传递脉冲。

### 14.3.5 防区选项 1

该地址包含四个编程选项。您只需设置单个值，即可选择任意选项组合。值计算方法为将选项位数字相加。请参阅第 9 页上的第 2.3 节：编程选项位获得更多信息。

表 53: 防区选项 1

选项	说明
1	锁定警号/拨号器
2	延迟发送报警报告
4	无声报警
8	传感器监视

#### 1 - 锁定警号/拨号器

“锁定”是指每个布防周期内只能触发一次（即编程为锁定的防区只能触发警号或拨号器一次）。

当系统再次布防后，防区可以再触发警号和拨号器一次。当系统撤防时将发送复位信号。

ICP-CC408 报警主机的锁定功能与其他报警主机有所不同，它只会锁定第一个触发报警的防区。当警号复位时，在相同警号鸣响时间内触发的所有其他防区也都将复位。这样可以防止入侵者先触发所有防区，然后等待警号停止鸣响后，重新进入现场。

### 示例

所有防区均编程为锁定警号和拨号器。防区 1 先触发，然后所有其他防区触发，这将引起警号报警，同时拨号器向中心站接收机发送报告。防区 1 作为首先触发的防区而被锁定，它将停止向中心站接收机发送报告。当其他防区再次触发时，仍会向中心站接收机发送报告。

使用地址 323 可以设置在锁定警号前允许其鸣响报警的次数（参阅第 56 页上的第 14.4 节：*警号弹性锁定计数*）。使用地址 324

可以设置在锁定拨号

器前允许其发送报告的次数（参阅第 56 页上的第 14.5 节：*拨号器弹性锁定计数*）。

### 2 - 延迟发送报警报告

该选项允许延迟发送选定防区的报警报告，这样用户可以输入密码来取消不需要报告的报警。一旦发生报警后，所有发声装置（号筒扬声器、闪灯和警铃输出）都将操作，但拨号器只有在地址 406 和 407 中设置的延迟时间结束后，才发送报告（参阅第 67 页上的第 17.6 节：*延迟发送报警报告时间*）。

### 4 - 无声报警

选择该选项可将防区设置为静音。静音防区不会触发号筒扬声器、警铃、闪灯或 EDMSAT 输出。拨号器与其他所有可编程输出则仍将按照其编程参数操作。

### 8 - 传感器监视

传感器监视功能使报警主机能够确定探测器停止工作。该功能在地址 408 和 409 中设置的时间段内监控 某个防区的操作（参阅第 67 页上的第 17.7 节：*传感器监视时间*）。

该数据值决定了防区在被注册为传感器监视故障前，可以在闭合状态下持续多少个 24 小时周期。只有当系统撤防时，才会计算构成这些 24 小时周期的小时数。每次系统布防在外出模式、居家模式 1 或居家模式 2 下时，传感器监视计时器会停止计时。当系统再次撤防时，传感器监视计时器会继续计时。

### 示例

如果现场每天布防 12 小时，撤防 12 小时，并且传感器监视时间编程为 2 天，那么需要 4 天时间防区才能注册传感器监视故障。

### 14.3.6 钥匙开关防区选项

表 54 中列出了钥匙开关的可用选项。如果选择某个防区作为钥匙开关输入（防区类型 11），则可在通常用于防区选项 1 的地址中对选定钥匙防区选项进行编程。钥匙开关防区将以用户码 16 来发送报告。

表 54: 钥匙开关防区选项

选项	说明
0	在外出模式下锁定布防/撤防
1	在外出模式下锁定布防
2	从外出模式、居家模式 1 或居家模式 2 下锁定撤防
4	在居家模式 1 下锁定布防/撤防
5	在居家模式 1 下锁定布防
6	从居家模式 1 或居家模式 2 下锁定撤防
8	在外出模式下瞬态布防/撤防
9	在外出模式下瞬态布防
10	从外出模式、居家模式 1 或居家模式 2 下瞬态撤防
12	在居家模式 1 下瞬态布防/撤防
13	在居家模式 1 下瞬态布防
14	从居家模式 1 或居家模式 2 下瞬态撤防

#### 0 - 在外出模式下锁定布防/撤防

当使用锁定钥匙开关输入时，可在外出模式下布防或撤防系统。

#### 1 - 在外出模式下锁定布防

当使用锁定钥匙开关输入时，可在外出模式下布防系统。不允许从钥匙开关防区来撤防系统。

#### 2 - 从外出模式、居家模式 1 或居家模式 2 下锁定撤防

当使用锁定钥匙开关输入时，可从外出模式、居家模式 1 或居家模式 2 下撤防系统。不允许从钥匙开关防区来布防系统。

#### 4 - 在居家模式 1 下锁定布防/撤防

当使用锁定钥匙开关输入时，可在居家模式 1 下布防或撤防系统。不允许从钥匙开关防区来在外出模式下布防/撤防系统。

#### 5 - 在居家模式 1 下锁定布防

当使用锁定钥匙开关输入时，可在居家模式 1 下布防系统。不允许从钥匙开关防区来撤防系统，也不允许在外出模式下布防系统。

#### 6 - 在居家模式 1 或居家模式 2 下锁定撤防

当使用锁定钥匙开关输入时，可从居家模式 1 或居家模式 2 下撤防系统。不允许从钥匙开关防区来在居家模式 1 或居家模式 2 下布防系统，也不允许在外出模式下布防/撤防系统。

## 8 - 在外出模式下瞬态布防/撤防

当使用瞬态钥匙开关输入时，可在外出模式下布防或撤防系统。

## 9 - 在外出模式下瞬态布防

当使用瞬态钥匙开关输入时，可在外出模式下布防系统。不允许从钥匙开关防区来撤防系统。

## 10 - 从外出模式、居家模式 1 或居家模式 2 下瞬态撤防

当使用瞬态钥匙开关输入时，可从外出模式、居家模式 1 或居家模式 2 下撤防系统。不允许从钥匙开关防区来布防系统。

## 12 - 在居家模式 1 下瞬态布防/撤防

当使用瞬态钥匙开关输入时，可在居家模式 1 下布防或撤防系统。不允许从钥匙开关防区来在外出模式下布防/撤防系统。

## 13 - 在居家模式 1 下瞬态布防

当使用瞬态钥匙开关输入时，可在居家模式 1 下布防系统。不允许从钥匙开关防区来撤防系统，也不允许在外出模式下布防系统。

## 14 - 从居家模式 1 或居家模式 2 下瞬态撤防

当使用瞬态钥匙开关输入时，可从居家模式 1 或居家模式 2 下撤防系统。不允许从钥匙开关防区来在居家模式 1 或居家模式 2 下布防系统，也不允许在外出模式下布防/撤防系统。

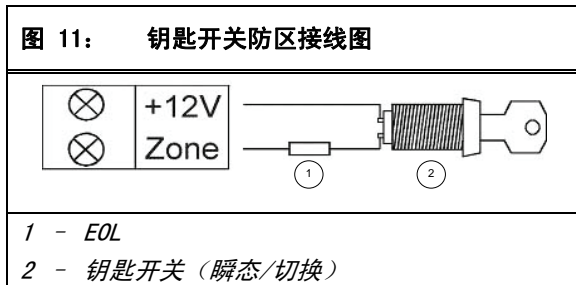

### 14.3.7 防区选项 2

该地址包含四个编程选项。您只需设置单个值，即可选择任意选项组合。值计算方法为将选项位数字相加。请参阅第 9 页上的第 2.3 节：编程选项位获得更多信息。

选项	说明
1	在居家模式 1 下隔离
2	允许防区隔离
4	允许强制布防
8	防区复位报告

#### 1 - 在居家模式 1 下隔离

如果选择了该选项，当系统在居家模式 1 下布防时，可以自动隔离防区。

如果未选择该选项，当系统在居家模式 1 下布防时，防区会像通常在外出模式下那样，在触发时发出报警。

当系统布防在居家模式 1 时，可以为除 24 小时防区外的所有防区指定全局进入时间。这可在地址 404 和 405 中进行设置（参阅第 67 页上第 17.5 节：居家模式进入警戒计时器）。进入警戒计时器会覆盖为延时防区设置的延迟时间。如果将进入警戒计时器编程为 0，则每个防区按照其所设的防区类型进行操作。

请参阅第 17 页上的第 4.3 节：在居家模式 1 下布防系统获得更多信息。

#### 2 - 允许防区隔离

如果选择了该选项，操作人员可以在布防系统前隔离防区。如果未选择此选项，则不能手动隔离防区。在手动隔离防区后，会发送防区旁路报告（Contact ID Event Code 570）。请参阅第 20 页上的第 4.11 节：隔离防区获得更多信息。

如果是隔离 24 小时防区，则系统会在选择要隔离的防区时自动发送防区旁路报告。对于所有非 24 小时防区，只有在系统布防时，才发送旁路报告。

如果不想系统发送防区旁路报告，可将地址 325 和 326 编程为 0（参阅第 56 页上的第 15.1 节：防区状态 - 旁路报告）。

#### 4 - 允许强制布防

如果选择了该选项，可在有防区处于开路时布防系统。如果未选择此选项，则系统不允许用户码持有者布防系统，除非存在问题的防区已闭合或被手动隔离。请参阅第 20 页上的第 4.11 节：隔离防区获得更多信息。

#### 8 - 防区复位报告

如果选择了该选项，当防区复位时会发送防区复位报告。如果未选择此选项，则当防区复位时不会发送防区复位报告。

如果某个非 24 小时防区在系统撤防时仍未复位，则系统将自动发送该防区的防区复位报告。所有 24 小时防区只有在防区复位时才发送防区复位报告。

### 14.3.8 防区报告码

如果想要报警主机发送防区报警报告，需将该地址编程为 1。反之，将该地址编程为 0。

#### 14.3.9 防区拨号器选项

默认情况下，仅向接收机 1 发送防区报告。表 56 列出了防区的报告选项。

选项	说明
0	不发送报告
1	接收机 1
2	接收机 2



- 4 接收机 1 和 2  
8 仅当接收机 1 出现故障时向接收机 2 发送报告

#### 14.4 警号弹性锁定计数

地址	323
默认值	3
1 - 15	锁定前警号鸣响次数

该地址决定在锁定选项起作用前，可以触发警号的次数。仅当至少有一个防区编程为锁定警号时，该地址才有效。请参阅第 53 页上的第 14.3.5 节：*防区选项 1*，以将防区编程为锁定警号。

只有从防区输入触发的报警，才能使弹性锁定计数器值减少。也就是说，键盘紧急报警、拒绝访问和其他系统报警都不会影响弹性锁定计数。

当警号被触发操作时，只有引发报警的第一个防区才会使弹性锁定计数器值减少。在警号鸣响时间内触发的其他防区不会影响计数器。

在达到弹性锁定计数的预设值后，所有被触发的防区将按照各自的锁定设置来锁定。

##### 示例

所有八个防区的警号弹性锁定计数值均设为 3。如果防区 1 触发报警，则弹性锁定计数器在警号鸣响时间结束后减 1，计数值变为 2。

在警号鸣响时间从前面的报警中复位后，防区 2 触发报警，并导致警号鸣响。在警号复位后，弹性锁定计数器再次减 1，计数值变为 1。

如果在警号从防区 2 中复位后，防区 3 又触发报警，这时弹性锁定计数值减小为 0。这将针对三个防区锁定警号，而不会再次鸣响，直到系统复位。

这时，警号弹性锁定计数值重设为 3。针对其他防区的弹性锁定过程开始，直到所有防区均被锁定警号。



对于分区管理的 ICP-CC408 报警主机，警号弹性锁定计数适用于分区 1 和 2。

#### 14.5 拨号器弹性锁定计数

地址	324
默认值	6
1 - 15	锁定前拨号器拨号次数

该地址决定在锁定选项起作用前，可以触发拨号器的次数。仅当至少有一个防区编程为锁定拨号器时，该地址才有效。请参阅第 53 页上的第 14.3.5 节：*防区选项 1*，以将防区编程为锁定拨号器。

只有从防区输入触发的报警，才能使弹性锁定计数器值减少。也就是说，键盘紧急报警、输入误码和其他系统报警都不会影响弹性锁定计数。

当拨号器被触发操作（在线）时，只有引发报警的第一个防区才会使弹性锁定计数器值减少。在拨号器在线期间触发的其他防区不会影响计数器。

在达到弹性锁定计数的预设值后，所有被触发的防区将按照各自的锁定设置来锁定。



如果所有防区均启用了锁定拨号器，则只有在系统撤防时才会发送最后一个复位信号。

对于分区管理的 ICP-CC408 报警主机，拨号器弹性锁定计数适用于分区 1 和 2。

##### 示例

所有八个防区的拨号器弹性锁定计数值均设为 6。如果防区 1 触发报警，则弹性锁定计数器在报警主机拨打电话时减 1，计数值变为 5。

如果防区 1 再次触发拨号器，则弹性锁定计数值减小为 4。如果防区 1 再触发 3 次拨号器操作，则计数器值减小为 1。

如果防区 2 又触发了报警，这时弹性锁定计数值减小为 0，这将针对防区 2 锁定拨号器而不会触发拨号器，直到系统复位。这时，拨号器弹性锁定计数值重设为 6。针对其他防区的弹性锁定过程开始，直到所有防区均被锁定拨号器。

## 15.0 系统报告信息

这部分介绍有关系统基本管理操作的功能，其中包括防区监控，防区处于隔离还是正常操作（能够探测入侵并报告），系统交流主电源和直流电源状态，以及用户触发键盘报警等。

### 15.1 防区状态 - 旁路报告

地址	325 - 326	
	地址	默认值
防区旁路报告	325	9
防区旁路复位报告	326	8

在手动隔离某个防区时，该防区即被“旁路”。请参阅第 20 页上的第 4.11 节：*隔离防区*获得有关防区隔离的更多信息。在退出时间结束时，将针对被手动隔离的防区发送防区旁路报告（Contact ID 事件代码 570）。如果选择了 24 小时防区进行隔离，则会立即发送该防区的防区旁路报告。

在系统撤防后，将发送防区旁路复位报告。当系统撤防时，会自动清除所有旁路防区。

旁路代码参数用作 4 + 2 格式中的扩展数位。它不会影响 Contact ID 格式，因为防区旁路始终以事件代码 570 来发送报告。



如果不需要发送防区旁路报告，请将地址 325 和 326 编程为 0。



## 15.2 防区状态 - 故障报告

地址	327 - 328	
	地址	默认值
防区故障报告	327	2
防区故障复位报告	328	3

如果某个防区在退出时间结束时处于开路，则视其为故障防区。这时将发送传感器故障报告（Contact ID 事件代码 380），指示有一个或多个防区已被系统自动隔离。如果有 24 小时防区在退出时间结束时处于开路，则不会发送传感器故障报告，因为该防区尚未完成复位。

在盗警防区重新闭合或系统再次撤防时（以先发生的为准），将会针对盗警防区发送传感器故障复位报告。对于 24 小时防区，则只有在其重新闭合后才会发送复位信号。

故障代码参数在 4 + 2 格式中用作扩展数位。它不会影响 Contact ID 格式，因为传感器故障报告始终以事件代码 380 来发送。



如果不需要发送传感器故障报告，请将地址 327 和 328 编程为 0。

## 15.3 防区状态 - 传感器监视报告

地址	329 - 330	
	地址	默认值
传感器监视报告	329	4
传感器监视复位报告	330	5

在地址 408 和 409 中所编程的传感器监视时间内，如果有防区一直未触发，则会向中心站接收机发送自测失败报告（Contact ID 事件代码 307）（参阅第 67 页上的第 17.7 节：传感器监视时间）。该报告将会按照传感器监视时间的频率持续发送，直到此故障得以排除。

要清除该故障并停止发送报告，必须先使故障防区处于开路，然后将其闭合。使用地址 408 和 409 中的传感器监视时间，可以设置防区在注册故障之前保持闭合状态的天数。请参阅第 53 页上的第 14.3.5 节：防区选项 1，以便将防区设置为受到传感器监视功能的监控。



如果不需要发送自测失败报告，请将地址 329 和 330 编程为 0。

## 15.4 防区状态 - 报警复位码

地址	331
默认值	14

如果需要发送防区报警复位报告，可将该地址编程为 14。反之，将该地址编程为 0。

地址 332（参阅第 57 页上的第 15.5 节：防区状态报告选项）在报警复位代码编程时将被忽略，它适用于全部防区。防区复位报告只会发送给防区被分配到的接收端（例如，接收机 1 或接收机 2）。

## 15.5 防区状态报告选项

地址	332
0	不发送防区状态报告
1	向接收机 1 发送报告
2	向接收机 2 发送报告
4	向接收机 1 和 2 发送报告
8	仅当接收机 1 出现故障时向接收机 2 发送报告

该地址出厂预设仅为向接收机 1 发送报告。您可以选择将防区状态报告发送给接收机 1、接收机 2、同时发送给两者，仅当接收机 1 出现故障时发送给接收机 2，或根本不发送报告。

对于分区管理的 ICP-CC408 报警主机，如果在地址 433 中选择了选项 1（参阅第 73 页上的第 19.3.2 节：分区选项 2），则会忽略此地址。

## 15.6 布防/撤防报告

地址	333 - 334	
	地址	默认值
撤防报告	333	11
布防报告	334	12

当系统从外出模式下撤防时，将会向中心站接收机发送撤防报告（Contact ID 事件代码 401）。当系统在外出模式下布防时，将会在退出时间结束时发送布防报告（Contact ID 事件代码 401）。

如果选择了扩展格式，该代码将用作扩展代码。布防或撤防系统的用户编号将与此报告码同时发送。

要启用居家模式下的布防/撤防报告，需在地址 178 中选择选项 2（参阅第 46 页上的第 12.2 节：拨号器选项

2）。要只在发生报警的情况下发送布防/撤防报告，请在地址 178 中选择选项 1。



如果不需要发送布防/撤防报告，请将地址 333 和 334 编程为 0。

## 15.7 布防/撤防报告选项

地址	335
0	不发送布防/撤防报告
1	向接收机 1 发送报告
2	向接收机 2 发送报告
4	向接收机 1 和 2 发送报告
8	仅当接收机 1 出现故障时向接收机 2 发送报告

该地址出厂预设仅为向接收机 1 发送报告。您可以选择将布防/撤防报告发送给接收机 1、接收机 2、同时发送给两者，仅当接收机 1 出现故障时发送给接收机 2，或根本不发送报告。

## 15.8 键盘胁迫报告

地址	336
默认值	6

在输入用于撤防系统的任何有效用户码后按 9 键，将会向中心站接收机发送胁迫报告（Contact ID 事件代码 121）。该报警始终为无声报警。在退出时间期间可触发胁迫报警。换句话说，如果系统已布防，那么在退出时间结束前，输入用户码并按 9 键撤防系统，则会发送键盘胁迫报告。在布防系统时，输入用户码并按 9 键，不会触发胁迫报警。

此外，还可在地址 430 中选择选项 2，以使用数字 3 取代 9 来触发键盘胁迫报警（参阅第 71 页上的第 18.7 节：用户选项 3）。



不会针对该事件发送复位报告。

如果不需要发送挟持报告，请将地址 336 编程为 0。

## 15.9 键盘紧急报告

地址	337 - 338	
	地址	默认值
十位	337	7
个位	338	15

当用户同时按 [1] 和 [3] 或 [STAY] 和 [AWAY] 时，将会向中心站接收机发送紧急报警报告（Contact ID 事件代码120）。紧急报警为有声报警，但在地址 425 中选择选项 1 可将其编程为无声报警（参阅第 69 页上的第 18.2 节：系统选项 2）。



不会针对该事件发送复位报告。

如果不需要发送紧急报告，请将地址 337 和 338 编程为 0。

## 15.10 键盘火警报告

地址	339 - 340	
	地址	默认值
十位	339	7
个位	340	14

当用户同时按 [4] 和 [6] 键时，将会向中心站接收机发送火警报告（Contact ID 事件代码 110）。火警为有声报警，但在地址 425 中选择选项 2 可将其编程为无声报警（参阅第 69 页上的第 18.2 节：系统选项 2）。号筒扬声器将发出独特的火警音，以提示发生了火灾。火警音不同于盗警音。



不会针对该事件发送复位报告。

如果不需要发送火警报告，请将地址 339 和 340 编程为 0。

## 15.11 键盘救护报告

地址	341 - 342	
	地址	默认值
十位	341	7
个位	342	13

当用户同时按 [7] 和 [9] 键时，将会向中心站接收机发送救护报告（Contact ID 事件代码 100）。救护报警为有声报警，但在地址 425 中选择选项 4 可将其编程为无声报警（参阅第 69 页上的第 18.2 节：系统选项 2）。



不会针对该事件发送复位报告。

如果不需要发送救护报告，请将地址 341 和 342 编程为 0。

## 15.12 键盘报告选项

地址	343
0	不发送测试报告
1	向接收机 1 发送报告
2	向接收机 2 发送报告
4	向接收机 1 和 2 发送报告
8	仅当接收机 1 出现故障时向接收机 2 发送报告

该地址出厂预设为只向接收机 1 发送报告。您可以选择将键盘报告发送给接收机 1、接收机 2、同时发送给两者，仅当接收机 1 出现故障时发送给接收机 2，或根本不发送报告。

## 15.13 系统状态 - 辅助电源故障报告

地址	344 - 345	
	地址	默认值
十位	344	10
个位	345	3

在辅助电源中断（保险丝熔断）后，将会发送系统故障报告（Contact ID 事件代码 300）。系统将在辅助电源故障发生大约 10 秒后报告此事件。

## 15.14 系统状态 - 辅助电源故障复位报告

地址	346 - 347	
	地址	默认值
十位	346	10
个位	347	8

在发生故障的键盘辅助电源恢复正常后，将会发送系统故障复位报告（Contact ID 事件代码 300）。系统将在辅助电源恢复大约 10 秒后报告此事件。

## 15.15 系统状态 - 交流电源故障报告

地址	348 - 349	
	地址	默认值
十位	348	10
个位	349	2

在交流主电源供电中断两分钟后，将会向中心站接收机发送交流电源故障报告（Contact ID 事件代码 301）。如果需要在交流主电源供电中断一小时后再向中心站接收机发送交流电源故障报告，则可在地址 426 中选择选项 1（参阅第 70 页上的第 18.3 节：系统选项 3）。如果要忽略交流电源中断故障，请在地址 426 中选择选项 2。



如果不需要发送交流电源故障报告，请将地址 348 和 349 编程为 0。

### 15.16 系统状态 - 交流电源故障复位报告

地址	350 - 351	
	地址	默认值
十位	350	10
个位	351	7

在交流主电源恢复正常两分钟后，将会发送交流电源故障复位报告。



如果不需要发送交流电源故障复位报告，请将地址 350 和 351 编程为 0。

### 15.17 系统状态 - 电池低压故障报告

地址	352 - 353	
	地址	默认值
十位	352	10
个位	353	1

当系统电池电压低于 11.2 VDC，或动态电池测试探测到电池电量不足时，将会向中心站接收机发送电池测试失败报告（Contact ID 事件代码 309）。

报警主机持续监控电池电压。请参阅第 21 页上的第 4.13 节：故障说明获得更多信息。在报警主机通电后每 4 小时和每次系统布防时，都会进行一次动态电池测试。



如果不需要发送电池低压故障报告，请将地址 352 和 353 编程为 0。

### 15.18 系统状态 - 电池低压故障复位报告

地址	354 - 355	
	地址	默认值
十位	354	10
个位	355	6

如果系统再次布防时备用电池已恢复正常，或在下次动态电池测试中结果正常，则会发送电池低压故障复位报告。



如果不需要发送电池低压故障复位报告，请将地址 354 和 355 编程为 0。

### 15.19 系统状态 - 拒绝访问

地址	356 - 358	
	地址	默认值
输入误码次数限制（0 = 无限制）	356	6
十位	357	7
个位	358	12

当输入错误密码的次数等于在地址 356 中所编程的数字时，将会向中心站接收机发送拒绝访问报告（Contact ID 事件代码 421）。拒绝访问报警为有声报警，但可以在地址 425 中选择选项 8 将其设置为无声报警（参阅第 69 页上的第 18.2 节：系统选项 2）。



不会针对该事件发送复位报告。

如果不需要发送拒绝访问报告，请将地址 357 和 358 编程为 0。

#### 输入误码次数限制

输入误码次数限制功能用于限制使用无效用户码尝试操作系统的次数。地址 356 设置当输入多少次错误密码时会引发报警。当输入误码的次数等于该地址中编程的数字时，系统将会执行下列操作：

- 触发与报警主机相连接的警号、内部警铃和闪光灯。在地址 425 中选择选项 8（参阅第 69 页上的第 18.2 节：系统选项 2）可将其设为无声报警。
- 关闭与报警主机连接的所有键盘，并锁定这些键盘一段时间（在地址 410 中编程设置，参阅第 67 页上的第 17.8 节：键盘锁定时间）。
- 向中心站接收机发送拒绝访问报告（Contact ID 事件代码 421）。

每次布防/撤防系统时，输入误码次数计数器都将复位。输入误码次数限制可设置为 1-15 次。如果不想设置该次数限制，可将地址 356 编程为 0。这时，系统将不会执行上述操作，也不会产生拒绝访问报告。该功能在系统布防或撤防时工作。

### 15.20 系统状态报告选项

地址	359
0	不发送测试报告
1	向接收机 1 发送报告
2	向接收机 2 发送报告
4	向接收机 1 和 2 发送报告
8	仅当接收机 1 出现故障时向接收机 2 发送报告

该地址出厂预设为只向接收机 1 发送报告。您可以选择将系统状态报告发送给接收机 1、接收机 2、同时发送给两者，仅当接收机 1 出现故障时发送给接收机 2，或根本不发送报告。

## 15.21 发送测试报告时间

地址	360 - 366	
	地址	默认值
小时（十位）	360	0
小时（个位）	361	0
分钟（十位）	362	0
分钟（个位）	363	0
测试报告（十位）	364	7
测试报告（个位）	365	1
重复发送间隔天数	366	0

测试报告（Contact ID 事件代码 602）是向中心站接收机发送的特殊信号，通常用于测试报警主机的拨号和报告发送功能。

在对测试报告选项编程时，需要指定发送报告的时间（小时和分钟）和频率。测试报告的发送频率为每天至每 15 天之间。请参阅第 25 页上的第 6.1.1 节：设置发送第一个测试报告需等待的天数以设置第一个测试报告。



如果不需要发送测试报告，请将地址 366 中的重复发送间隔天数编程为 0。

如果将发送测试报告时间编程为 24:00，则会每 30 分钟发送一次报告。

### 示例

如果想要以 7 天为重复间隔，并在晚上 11:35 发送测试报告，请将地址 360 - 366 编程为：

[2 3 3 5 7 1 7]

## 15.22 测试报告拨号器选项

地址	367
0	不发送测试报告
1	向接收机 1 发送报告
2	向接收机 2 发送报告
4	向接收机 1 和 2 发送报告
8	仅当接收机 1 出现故障时向接收机 2 发送报告

该地址出厂预设为只向接收机 1 发送报告。您可以选择将测试报告发送给接收机 1、接收机 2、同时发送给两者，仅当接收机 1 出现故障时发送给接收机 2，或根本不发送报告。

## 16.0 可编程输出

ICP-CC408 报警主机设有四个完全可编程的输出，以及一个操作键盘蜂鸣器的可编程输出。四个完全可编程输出出厂预设为操作号筒扬声器、火警确认音、闪光灯和内部警铃。

这些可编程输出需要编程四个参数才能正确操作。

表 57: 输出参数

参数	说明
事件类型	事件类型指定何时触发输出。第 61 页上的第 16.2 节列出了输出事件类型。在对应的两个输出地址中输入输出事件类型代码。
极性	极性决定了输出是在事件期间保持操作、在事件期间以脉冲形式操作、只操作一次（单击）还是闭锁。第 65 页上的表 58 中列出了极性选项。
时间单位/倍数	时间单位和倍数参数决定了输出操作的持续时间和频率。参阅第 66 页上的第 16.4 节：输出定时。

地址	368 - 397	
	地址	默认值
<b>输出 1（预设为号筒扬声器）</b>		
事件代码	368	1
事件代码	369	14
极性	370	0
时间单位	371	0
时间单位倍数	372	0
时间单位倍数	373	0
<b>输出 2（预设为带确认的火警）</b>		
事件代码	374	2
事件代码	375	7
极性	376	10
时间单位	377	2
时间单位倍数	378	1
时间单位倍数	379	3
<b>闪光灯输出（预设为闪光灯，8 小时后复位）</b>		
事件代码	380	6
事件代码	381	0
极性	382	6
时间单位	383	4
时间单位倍数	384	0
时间单位倍数	385	8
<b>继电器输出（预设为警号鸣响）</b>		
事件代码	386	1
事件代码	387	15
极性	388	1
时间单位	389	0
时间单位倍数	390	0
时间单位倍数	391	0
<b>键盘蜂鸣器（预设为进入/退出警告和日间报警）</b>		
事件代码	392	0
事件代码	393	13
极性	394	2
时间单位	395	1
时间单位倍数	396	0
时间单位倍数	397	1

## 16.1 将输出转至键盘蜂鸣器

许多输出事件类型可以定向到键盘蜂鸣器，以便通过蜂鸣器指示多种事件。

要将某个输出转至键盘蜂鸣器，请选择输出，然后将其编程为所需的输出事件类型。如果输出正常操作，则将输出事件类型的首位数（十位）加上数字 8。

### 示例

#### 3.0 通讯故障

当拨号器尝试连接中心站接收机失败后，将触发该事件。当主机接收到首个通讯确认信号后，该事件将复位。该输出事件类型不适用于个人电话报警报告。

要将该输出事件类型转至键盘蜂鸣器，可将其编程为：

#### 11,0 通讯故障

键盘蜂鸣器将取代先前编程的输出进行操作。输出 3 将不再操作，并且不能用于任何其他输出事件类型。

## 16.2 输出事件类型

有大约 75 种不同的输出事件类型可供选用，每个输出事件类型由两个数字来确定。这些数字需要编程到适当的输出地址中。



所有复位时间均参考极性 1 和 8。  
复位时间随所选用极性的不同而不同。

### 0,0 EDMSAT - 辅助警号（仅输出 1）

该输出控制 SS914 辅助警号（EDMSAT）的所有功能。对于远程操作，辅助警号操作不适用于号筒扬声器指示选项。该输出事件类型不需要极性设置。

#### 0,1 系统布防

当系统布防时，该输出将操作。在系统撤防后，该输出将复位。

#### 0,2 系统撤防

当系统撤防时，该输出将操作。在系统布防后，该输出将复位。

#### 0,3 在居家模式下布防

当系统在居家模式 1 或居家模式 2 下布防时，该输出将操作。在系统撤防后，该输出将复位。

#### 0,4 在外出模式下布防

当系统布防在外出模式下时，该输出将操作。在系统撤防后，该输出将复位。

#### 0,5 自动布防预警时间

在报警主机自动布防为外出模式或居家模式 1 前的一段时间内，该输出将操作。当主机在外出模式或居家模式 1 下自动布防后，该输出将复位。自动布防预警时间在地址 413 中设置（参阅第 68 页上的第 17.11 节获得更多信息）。

### 0,6 退出警告（所有防区闭合）和进入警告

当所有防区均已闭合，且报警主机布防时，该输出将在退出时间期间操作。在退出时间结束后，该输出将复位。

该输出在进入时间期间再次操作，并在进入时间结束或系统撤防后复位。

如果在地址 404 和 405 中设置了居家模式进入警戒计时器（参阅第 67 页上的第 17.5 节），且系统布防为居家模式 1 或居家模式 2，则当有防区触发时，该输出也将操作。

### 0,7 退出警告

当系统布防时，该输出在退出时间期间将操作。在退出时间结束后，该输出将复位。

### 0,8 退出警告结束

当系统布防时，该输出在退出时间结束后操作。在系统撤防后，该输出将复位。

### 0,9 退出时间结束后通讯确认

在退出时间已结束，且系统首次与中心站接收机成功通讯时，该输出将操作。在系统撤防后，该输出将复位。

### 0,11 进入警告

在进入计时器 1、进入计时器 2 或居家模式进入警戒计时器时间期间，该输出将操作。在进入时间结束后，该输出将复位。

### 0,12 进入警告 + 日间报警复位

该输出组合了进入警告和日间报警复位，因此二者中任一种事件都会触发该输出。

如果该输出由进入计时器 1、进入计时器 2 或居家模式进入警戒计时器触发，则当进入时间结束或系统撤防时，该输出将复位。

如果编程为日间报警的防区在系统撤防时触发，则当防区再次闭合时，该输出将复位。按下 [4] 键，即可打开或关闭日间报警功能。请参阅第 49 页上的第 14.1 节：日间报警信息获得有关如何将防区编程为日间报警的更多信息。

### 0,13 退出警告 + 进入警告 + 日间报警复位

当系统布防时，不论防区开路或闭合，该输出都将操作，直到退出时间结束。

该输出在进入时间期间再次操作，并在进入时间结束或系统撤防后复位。

该输出在居家模式进入警戒计时器时间期间也将操作。

如果编程为日间报警的防区在系统撤防时触发，则当防区再次闭合时，该输出将复位。按下 [4] 键，即可打开或关闭日间报警功能。请参阅第 49 页上的第 14.1 节：日间报警信息获得有关如何将防区编程为日间报警的更多信息。

## 0.14 日间报警复位

当编程为日间报警的防区触发时，该输出将操作。在日间报警防区再次闭合后，该输出将复位。按下 [4] 键，即可打开或关闭日间报警功能。请参阅第 49 页上的第 14.1 节：日间报警信息获得有关如何将防区编程为日间报警的更多信息。

## 0.15 日间报警闭锁

当编程为日间报警的防区触发时，该输出将操作。按 [AWAY] 键，该输出将复位。按下 [4] 键，即可打开或关闭日间报警功能。请参阅第 49 页上的第 14.1 节：日间报警信息获得有关如何将防区编程为日间报警的更多信息。

## 1.0 日间报警启用

当启用日间报警功能时，该输出将操作。在关闭日间报警功能后，该输出将复位。请参阅第 49 页上的第 14.1 节：日间报警信息获得有关如何将防区编程为日间报警的更多信息。

按下 [4] 键，即可打开或关闭日间报警功能。三声鸣音表示已打开日间报警功能，两声鸣音表示已关闭日间报警功能。请参阅第 35 页上的第 6.4.7 节：打开/关闭日间报警获得更多信息。

### 1.1 电话线故障

在内置电话线故障处理模块探测到电话线断开超过 40 秒后，该输出将操作。在电话线恢复正常超过 40 秒后，该输出将复位。只有在地址 176 中选择选项 1 后，该输出才会操作（参阅第 43 页上的第 11.11 节：电话线故障选项）。

### 1.2 收到通讯确认

在报警主机向接收端成功发送信息（收到通讯确认信号）后，该输出将操作。

### 1.3 辅助电源故障

当在 1 A 键盘辅助电源或 1 A 配件辅助电源中断时，该输出将操作。在辅助电源供电恢复后，该输出将复位。

### 1.4 交流电源中断

当交流主电源供电中断时，该输出将操作。在交流主电源恢复正常后，该输出将复位。不论是否在地址 426 中选择选项 2，该输出都将操作（参阅第 70 页上的第 18.3 节：系统选项 3）。

### 1.5 电池低压

当未通过动态电池测试，或电池电压低于 11.5 VDC 时，该输出将操作。在报警主机通电后每 4 小时和每次系统布防时，都会进行一次动态电池测试。

只有在动态电池测试报告备用电池电压正常后，该输出才会复位。

## 1.6 号筒扬声器监控故障

如果在地址 424 中选择了启用号筒扬声器监控选项 (2)（参阅第 69 页上的第 18.1 节：系统选项 1），当号筒扬声器断开连接时，该输出将操作。在号筒扬声器重新连接后，该输出将复位。

## 1.7 传感器监视报警

当设置的设定传感器监视时间已到时，该输出将操作。请参阅第 53 页上的第 14.3.5 节：防区选项 1，以获得有关将防区编程为传感器监视的更多信息。请参阅第 67 页上的第 17.7

节：传感器监视时间，以

获得有关如何设置防区在注册为传感器监视故障防区之前保持闭合的天数的更多信息。

## 1.8 键盘救护报警

当用户同时按远程键盘上的 [7] 和 [9] 键，触发键盘火警时，该输出将操作。在远程键盘上输入有效用户密码后，此输出将复位。

## 1.9 键盘火警

当用户同时按远程键盘上的 [4] 和 [6] 键，触发键盘火警时，该输出将操作。在远程键盘上输入有效用户密码后，此输出将复位。

## 1.10 键盘紧急报警

当用户同时按远程键盘上的 [1] 和 [3] 或 [STAY] 和 [AWAY] 键，触发键盘紧急报警时，该输出将操作。在远程键盘上输入有效用户密码后，此输出将复位。

## 1.11 键盘胁持报警

当用户在输入用于撤防系统的用户码后按 9 键，触发胁持报警时，该输出将操作。在系统再次布防后，该输出将复位。

## 1.12 键盘防拆报警（拒绝访问）

当输入误码超过所允许的次数时，该输出将操作。在地址 356 中设置允许的误码输入次数（参阅第 59 页上的第 15.19 节：系统状态 - 拒绝访问）。在输入有效用户码后，该输出将复位。

## 1.14 号筒扬声器（仅输出 1）

该输出只可在输出 1 上操作。该输出可带动一个或两个 8 欧号筒扬声器。请参阅第 67 页上的第 17.9 节：警号鸣响时间和第 17.10 节：警号鸣响频率来对扬声器编程。

要启用号筒扬声器监控功能，请在地址 424 中选择选项 2（参阅第 69 页上的第 18.1 节：系统选项 1）。

## 1.15 警号鸣响

在地址 411 中编程的警号鸣响时间内，该输出将操作（参阅第 67 页上的第 17.9 节：警号鸣响时间）

。当触发警号时，该输出将在鸣响时间结束后复位。该操作出厂预设为继电器输出（输出 4）。

## 2.0 闪灯操作

当发生报警时，该输出将操作；输入有效用户码后，该输出将复位。闪灯操作出厂预设闪灯输出（输出 3），且编程为 8 小时后自动复位。

### 2.1 无声报警

当任何编程为无声报警的防区触发时，该输出将操作。在警号鸣响时间结束，触发有声报警，或输入有效用户码后，该输出将复位。

### 2.2 居家模式下报警

当系统在居家模式 1 或居家模式 2 下布防时，如果有声或无声报警防区触发，该输出将操作。在系统撤防后，该输出将复位。

### 2.3 外出模式下报警

当系统布防在外出模式下时，如果有声或无声报警防区触发，该输出将操作。在系统撤防后，该输出将复位。

### 2.4 模拟系统故障

当发生任何系统故障（包括交流主电源供电中断）时，该输出将会立即操作，无任何延迟。在排除系统故障或交流电源供电恢复后，该输出将复位。

### 2.5 火警复位

当 24 小时火警防区触发时，该输出将操作。当输入有效用户码，或警号鸣响时间结束后，该输出将复位。

### 2.6 火警闭锁

在 24 小时火警防区触发后，该输出将操作；当系统布防或撤防时，该输出将复位。

### 2.7 火警确认

该功能用于一些商业防火报警主机，以减少烟雾探测器的误报。它类似于某些动态探测器中使用的防区脉冲计数。火警防区被指定为在 3 分钟内接到 3 次触发脉冲。

如果触发烟雾探测器，则其电压供给将中断 15 秒后再接通。不会注册报警。

如果在首次触发后的 3 分钟内，探测器再次触发，不会注册报警，并且探测器电压会在中断 15 秒后再接通。

如果在首次触发后的 3 分钟内，探测器第三次触发（3 分钟内接到 3 次触发脉冲），则会注册火警。烟雾探测器的供电将继续保持，以便通过其存储内容确定报警的设备。

该输出应连接到火警或烟雾探测器的负极。要配置该输出功能，请使用以下设置：

事件类型 = 2,7  
极性 = 10  
时间单位 = 2  
倍数 = 15

火警或烟雾探测器连接的防区应编程为：

防区类型 = 13  
防区脉冲计数 = 3  
防区脉冲计数时间 = 15

### 2.8 远程控制 1

### 2.9 远程控制 2

### 2.10 远程控制 3

这些输出可通过下列方式远程触发（打开或关闭）：

- 远程键盘（参阅第 33 页上的第 6.2.7 节：打开/关闭输出获得更多信息）。
- 通过 Alarm Link 软件远程触发（参阅 Alarm Link 软件使用手册获得进一步信息）。

### 2.11 无线控制输出 1

在系统处于布防或撤防状态下，如果按下 4 通道手持式发射器上的 [DOOR] 键，该输出将操作。

### 2.12 无线控制输出 2

在系统处于布防或撤防状态下，如果按下 4 通道手持式发射器上的 [AUX] 键，该输出将操作。

### 2.13 无线控制输出 1 - 非外出模式下

当系统撤防，或在居家模式 1 或居家模式 2 下布防时，如果按下 4 通道手持式发射器上的 [DOOR] 键，该输出将操作。如果系统在外出模式下布防，该输出不会操作。

### 2.14 无线控制输出 2 - 非外出模式下

当系统撤防，或在居家模式 1 或居家模式 2 下布防时，如果按下 4 通道手持式发射器上的 [AUX] 键，该输出将操作。如果系统在外出模式下布防，该输出不会操作。

### 2.15 试拨 3 次不成功注册通讯故障

如果拨号器向中心站接收机连续 3 次拨号均失败，该输出将操作。在系统发送完所有消息后（缓冲器为空或已完成所有可能的拨号尝试），该输出将复位。

## 3.0 通讯故障

当拨号器尝试连接中心站接收机失败后，该输出将操作。一旦收到首个通讯确认信号后，该输出将复位。该输出不适用于个人电话报警报告格式。

### 3.1 拨号器禁用

如果在地址 177 中未选择“允许拨号器发送报告”选项 (1)，该输出将操作（参阅第 46 页上的第 12.1 节：拨号器选项 1）。在选择了选项 1 后，该输出将复位。

### 3.2 拨号器启用

在拨号器占用电话线期间，该输出将操作。当拨号器释放电话线时，该输出将复位。

### 3.3 铃响探测

当报警主机探测到有来电时，该输出将操作。当铃响停止或应答来电后，该输出将复位。

- 3,5 模拟防区 1
- 3,6 模拟防区 2
- 3,7 模拟防区 3
- 3,8 模拟防区 4
- 3,9 模拟防区 5
- 3,10 模拟防区 6
- 3,11 模拟防区 7
- 3,12 模拟防区 8

这些输出类型将模拟防区输入。当防区处于开路时，该输出将操作；在防区闭合后，该输出将复位。这些输出的操作与所选的防区类型无关（例如，编程为未使用的防区也可操作模拟输出）。该功能在系统布防或撤防时操作。

#### 4,5 全局门铃

当任何门铃防区触发时，该输出将操作。在防区重新闭合后，该输出将复位。请参阅第 52 页上的第 14.3.2 节：防区类型获得更多信息。

#### 4,6 防区开路

当盗警防区处于开路时，该输出将操作。门铃防区不操作该输出。

#### 4,7 退出时间结束后防区开路

如果在退出时间结束时被盗警防区处于开路，则该输出将操作。在所有防区均已闭合，或系统撤防后，该输出将复位。门铃防区不操作该输出。

#### 4,9 交流主电源 60Hz 或 50Hz

当交流主电源频率为 60Hz 时，该输出将操作。在交流电源频率回到 50Hz 后，该输出将复位。



下面的输出事件类型 4,10 - 6,1 只适用于分区管理的 ICP-CC408 报警主机。

#### 4,10 分区 1 有开路防区

#### 4,11 分区 2 有开路防区

当输出对应的分区布防为外出模式或居家模式，或分区撤防时，如果分区中有防区处于开路，则这两个输出将操作。

#### 示例

防区 1 被分配到分区 1。如果防区 1 处于开路，则输出事件类型 4,10 将操作。在防区重新闭合后，该输出将复位。

#### 5,2 分区 1 报警

#### 5,3 分区 2 报警

当输出对应的分区中发生报警时，这两个输出将操作。在输入有效用户码后，这两个输出将复位。

#### 示例

防区 1 被分配到分区 1。如果防区 1 注册了报警，则输出事件类型 5,2 将操作。在输入指定给分区 1 的有效用户码后，该输出将复位。

#### 5,6 分区 1 布防

#### 5,7 分区 2 布防

当输出对应的分区在外出模式或居家模式 1 下布防时，这两个输出将操作。在对应分区撤防后，输出将复位。

#### 示例

如果分区 1 布防在外出模式或居家模式 1 下，输出事件类型 5,6 将操作。在分区 1 撤防后，输出将复位。

#### 5,10 分区 1 撤防

#### 5,11 分区 2 撤防

当输出对应的分区撤防时，这两个输出将操作。在对应的分区布防后，该输出将复位。

#### 示例

如果分区 1 撤防，输出事件类型 5,10 将操作。在分区 1 撤防后，输出将复位。

#### 5,14 任何分区布防

当分区 1 或分区 2 在外出模式、居家模式 1 或居家模式 2 下布防时，该输出将操作。在两个分区均撤防后，该输出将复位。

#### 5,15 任何分区撤防

当分区 1 或分区 2 撤防时，该输出将操作。在两个分区均布防在外出或居家模式 1 下后，该输出将复位。

#### 6,0 分区 1 键盘数据端子

当使用分区主键盘作为主键盘时，该输出类型用于连接分区 1 键盘的数据端子。

将 DIP 开关 1 拨到 ON 位置，以使分区 1 键盘正确操作。

请参阅第 14 页上的图 12 获得键盘背后的 DIP 开关位置。

如果未使用分区主键盘作为主键盘，可将分区 1 键盘的数据电缆与报警主机的 DATA 数据端子连接，并在地址 432 中选择选项 2（参阅第 72 页上的第 19.3.1 节：分区选项 1）。

请参阅第 75 页上的第 19.7 节：分区管理键盘连接 - 示例获得当系统采用分区管理时的键盘连接方法信息。

#### 6,1 分区 2 键盘数据端子

该输出类型用于连接分区 2 键盘的数据端子。

将 DIP 开关 2 拨到 ON 位置，以使分区 2 键盘正确操作。

请参阅第 14 页上的图 12 获得键盘背后的 DIP 开关位置。



图 12: 键盘背后 DIP 开关位置

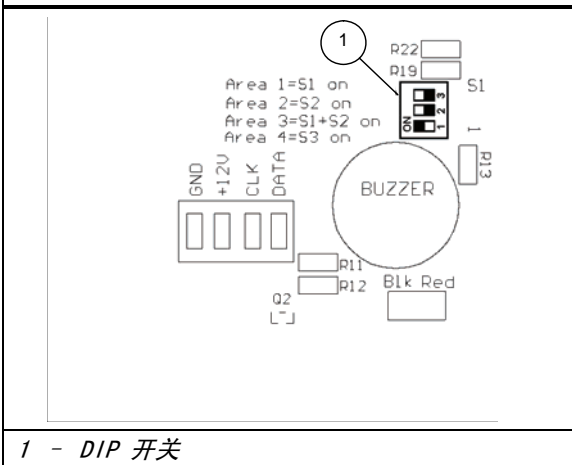

### 16.3 输出极性

有十五种不同极性可供选用。每种极性具有相应的代码，需将其编程到输出对应的地址中。

表 58: 事件类型极性

选项	说明
0	未使用输出
1	常开，低电平
2	常开，脉冲低电平
3	常开，单击低电平
4	常开，单击低电平（再次触发）
5	常开，单击低电平（可复位）
6	常开，单击低电平（报警）
7	常开，锁定低电平
8	通常低电平，触发时开路
9	通常低电平，触发时脉冲开路
10	通常低电平，触发时单击开路
11	通常低电平，触发时单击开路（再次触发）
12	通常低电平，触发时单击开路（可复位）
13	通常低电平，触发时单击开路（报警）
14	通常低电平，锁定开路

#### 0 - 未使用输出

如果不需要使用某个输出，则应将极性编程为 0。

#### 1 - 常开，低电平

该极性为常开回路，当事件发生时，切换到 0 V。在事件恢复后，该输出再切换到开路。该极性不受时间参数影响。

#### 2 - 常开，脉冲低电平

该极性为常开回路，当事件发生时，切换到脉冲 0 V。在事件恢复后，该输出再切换到开路。时间参数会改变脉冲的 ON 开启时间。

#### 3 - 常开，单击低电平

该单击极性为常开回路，当事件发生时，切换到 0 V。在设置的时间参数结束后，该输出再切换到开路。该单击时间设置始终全程运行，不能手动复位。

#### 4 - 常开，单击低电平（再次触发）

该单击极性为常开回路，当事件发生时，切换到 0 V。每次事件发生时，将重新启动单击计时器。在单击时间结束后，该输出再切换到开路。

该极性非常适合照明设备控制。您可以使用被动红外 (PIR) 探测器来触发输出以打开照明设备。当探测到移动时，PIR 会再次触发输出，并延长照明设备处于打开的时间。

#### 5 - 常开，单击低电平（可复位）

该单击极性为常开回路，当事件发生时，切换到 0 V。当单击时间结束，或事件恢复后，该输出再切换到开路。因此，输出操作时间可以缩短，而不受编程的时间参数限制。

#### 6 - 常开，单击低电平（报警）

该单击极性为常开回路，当事件发生时，切换到 0 V。在单击时间结束，事件恢复，或系统撤防后，该输出再切换到开路。

该极性最适合闪灯操作，因为您可以编程使其复位（最长 99 小时），这样，闪灯就不致因长时间工作而烧坏或影响他人。

#### 7 - 常开，锁定低电平

该极性为常开回路，当事件发生时，切换到 0 V。当用户按下远程键盘上的 [7] 键时，发出两声鸣音，该输出再切换到开路。该极性不受时间参数影响。

#### 8 - 通常低电平，触发时开路

该极性通常为 0 V，当事件发生时，切换到开路。在事件恢复后，该输出再切换到 0 V。该极性不受时间参数影响。

#### 9 - 通常低电平，触发时脉冲开路

该极性通常为 0 V，当事件发生时，切换到脉冲开路。在事件恢复后，该输出再切换到 0 V。时间参数会改变脉冲的 OFF 关断时间。

#### 10 - 通常低电平，触发时单击开路

该单击极性通常为 0 伏，当事件发生时，将切换到开路。在设置的时间参数结束后，该输出再切换到 0 V。该单击时间设置始终全程运行，不能手动复位。

#### 11 - 通常低电平，触发时单击开路（再次触发）

该单击极性通常为 0 伏，当事件发生时，将切换到开路。每次事件发生时，将重新启动单击计时器。在单击时间结束后，该输出再切换到 0 V。

**12 - 通常低电平，触发时单击开路（可复位）**

该单击极性通常为 0 伏，当事件发生时，将切换到开路。当单击时间结束，或事件恢复后，该输出再切换到 0 V。因此，单击计时器时间可以缩短，而不受时间设置限制。

**13 - 通常低电平，触发时单击开路（报警）**

该单击极性通常为 0 伏，当事件发生时，将切换到开路。当单击时间结束，事件恢复，或系统撤防后，该输出再切换到 0 V。因此，单击计时器时间可以缩短，而不受时间设置限制。

**14 - 通常低电平，锁定开路**

该极性通常为 0 V，当事件发生时，切换到开路。当用户按下远程键盘上的 [7] 键时，发出两声鸣音，该输出再切换到 0 V。该极性不受时间参数影响。

**16.4 输出定时**

输出定时是通过时间单位与倍数来计算的。在选用不同的极性时，这两个值起着不同的作用。当编程为脉冲输出时，您可以设置开启与关断时间。单击极性可以编程在 200 毫秒至 99 小时之间操作。



在两个倍数地址中的最大可编程值为 9, 9。

**表 59: 时间单位设置**

选项	说明
1	200 毫秒
2	1 秒
3	1 min
4	1 小时

您只能将时间单位设置成第 77 页上的表 59 中的某个值。而倍数则为两位数 00 - 99。为获得较大精度，请使用 60 秒作为 1 分钟，60 分钟作为 1 小时。

**16.5 脉冲极性**

在对脉冲极性编程时，必须同时设置开启和关断时间。输出的持续时间或开启时间，取决于表 59 中所选的值。换句话说，有四种可能的开启时间。

关断时间的计算方法则为开启时间乘以从 00 - 99 之间选择的十进制数字。如果您想要某个输出每 5 秒操作 200 毫秒，则时间设置可编程为：

开启时间： 1

关断时间： 2 5

**表 60: 脉冲时间设置**

开启时间	关断时间	增量	误差
200 毫秒	200 毫秒 - 19.8 秒	200 毫秒	±200 毫秒
1 秒	1 秒 - 99 秒	1 秒	±1 秒
1 min	1 分钟 - 99 分钟	1 min	±1 分钟
1 小时	1 小时 - 99 小时	1 小时	±1 小时

**16.6 单击极性**

输出的持续时间或开启时间为时间单位与倍数的乘积。

如果想要某个输出操作 5 秒钟，则时间设置应编程为：

时间单位： 2

倍数： 0 5

开启时间等于时间单位设置（1 秒）乘以倍数（05）  
1 x 05 = 5 秒。

**表 61: 单击时间设置**

开启时间	增量	误差
200 毫秒 - 19.8 秒	200 毫秒	±200 毫秒
1 秒 - 99 秒	1 秒	±1 秒
1 分钟 - 99 分钟	1 min	±1 分钟
1 小时 - 99 小时	1 小时	±1 小时

**17.0 系统事件计时器**

这部分介绍有关计时/定时的功能，包括进入/退出时间，传感器监视时间，警号鸣响时间，以及系统日期和时间等。

**17.1 进入/退出计时器编程**

进入计时器 1、进入计时器 2、外出模式退出时间和居家模式进入警戒时间各有两个编程地址。

在计时器的第一个地址中，时间增量为 1 秒。第二个地址中的时间增量为 16 秒。两个地址值之和即为总的计时时间。

**示例**

要将进入时间设为 18 秒，则需在地址 410 中设置 2 (2 x 1 = 2秒)，并在地址 411 中设置 1 (1 x 16 = 16 秒)。这样，设置的总时间为 18 秒 (2 + 16 = 18 秒)。

## 17.2 进入计时器 1

地址 398 - 399		
	地址	默认值
以 1 秒为增量 (0 - 15 秒)	398	4
以 16 秒为增量 (0 - 240 秒)	399	1

您可以以秒为单位，在 0 - 255 秒之间对进入计时器 1 进行编程。进入计时器 1 是延时 1 防区的延时时间。请参阅第 52 页上的第 14.3.2

节：防区类型获得更多信息。

## 17.3 进入计时器 2

地址 400 - 401		
	地址	默认值
以 1 秒为增量 (0 - 15 秒)	400	8
以 16 秒为增量 (0 - 240 秒)	401	2

您可以以秒为单位，在 0 - 255 秒之间对进入计时器 2 进行编程。进入计时器 2 是延时 2 防区的延时时间。请参阅第 52 页上的第 14.3.2

节：防区类型获得更多信息。

## 17.4 退出时间

地址 402 - 403		
	地址	默认值
以 1 秒为增量 (0 - 15 秒)	402	12
以 16 秒为增量 (0 - 240 秒)	403	3

您可以以秒为单位，在 0 - 255 秒之间对退出计时器进行编程。在外出模式下布防系统时，远程键盘会在退出时间期间鸣音，并且还会在最后 10 秒期间发出持续长鸣，以通知您退出时间即将结束。

在居家模式 1 或居家模式 2 下布防系统时，远程键盘会在退出时间结束时发出一声短鸣。

## 17.5 居家模式进入警戒计时器

地址 404 - 405		
	地址	默认值
以 1 秒为增量 (0 - 15 秒)	404	0
以 16 秒为增量 (0 - 240 秒)	405	0

当系统布防在居家模式 1 或居家模式 2 下时，居家模式进入警戒计时器的延迟时间适用于除 24 小时盗警和 24 小时火警防区外的所有防区。包括延时防区在内的所有防区均使用该计时器作为进入延时（即，进入警戒计时器优先于为延时防区编程的延迟时间）。如果将进入警戒计时器编程为 0，则每个防区按照其所设的防区类型进行操作。

## 17.6 延迟发送报警报告时间

地址 406 - 407		
	地址	默认值
以 1 秒为增量 (0 - 15 秒)	406	0
以 16 秒为增量 (0 - 240 秒)	407	0

这些地址以秒为单位，设置延迟报告在发往接收端之前，在拨号缓冲器中等待的时间。如果用户码持有者在此期间内将报警复位，则报警主机将清除拨号缓冲器中的记录，并且不会将报警报告发送到接收端。请参阅第 53 页上的第 14.3.5 节：防区选项 1，以将防区编程为延时发送报警报告。

## 17.7 传感器监视时间

地址 408 - 409		
	地址	默认值
天数增量（十位）	408	0
天数增量（个位）	409	0

这两个地址中所设置的时间决定了在注册防区故障之前，防区处于闭合状态的天数（0 - 99）。该功能仅在系统撤防时起作用。如果编程为传感器监视的防区在此期间处于闭合并复位，则 FAULT 指示灯将亮起。请参阅第 21 页上的第 4.13 节：故障说明获得有关传感器监视故障的更多信息。请参阅第 53 页上的第 14.3.5 节：防区选项 1，以将防区编程为传感器监视。

只有在报警主机撤防期间，传感器监视计时器才会工作。假设系统每天只撤防 8 小时，且传感器监视时间编程为 1 天，如果编程为传感器监视的防区连续 3 天在撤防状态下未触发，这时会注册传感器监视故障。

当有人在动态探测器的探测范围内放置物体以遮挡住探测器，使其无法再捕捉动作时，该功能非常有用。

## 17.8 键盘锁定时间

地址 410	
0	不锁定
1 - 15	锁定时间（以 10 秒为增量）

如果输入错误密码的次数超过了在地址 356 中所编程的输入误码次数限制时（参阅第 59 页上的第 15.19 节：系统状态 - 拒绝访问），所有键盘会在此处编程的时间期间被锁定。如果键盘锁定时间编程为 0，则不会锁定任何键盘。

## 17.9 警号鸣响时间

地址 411	
默认值	5
0	警号不鸣响
1 - 15	警号鸣响时间（分钟）

警号鸣响时间决定了号筒扬声器在发生报警时触发鸣响的时间长度。您可以以分钟为单位，在 0 - 15 分钟之间编程警号鸣响时间。

## 17.10 警号鸣响频率

地址	412
默认值	7
0	最慢
15	最快

警号鸣响频率范围为 0（最慢）- 15（最快）。该频率不会改变火警音的频率。

## 17.11 自动布防预警计时器

地址	413
默认值	1
0	无预警时间
1 - 15	预警时间（以 5 分钟为增量）

该地址设置在报警主机自动布防为外出模式前，对您进行警告提示的时间段。键盘将每秒鸣音一次，直到预警时间结束。系统随即自动布防在外出模式下。如果想要系统自动布防为居家模式 1，请在地址 428 中启用选项 4（参阅第 70 页上的第 18.5 节：用户选项 1）。

在报警主机自动布防为外出模式或居家模式 1 之后，退出时间开始计时。如果在预警时间内输入有效的用户码，则在地址 414 - 417 中编程的自动布防时间将延后 1 小时（参阅第 68 页上的第 17.12 节：自动布防时间）。

如果想要某个可编程输出在自动布防预警时间内操作，请使用输出事件类型 0,5 自动布防预警时间（参阅第 61 页）。

## 17.12 自动布防时间

地址	414 - 417	
	地址	默认值
小时（十位）	414	0
小时（个位）	415	0
分钟（十位）	416	0
分钟（个位）	417	0

这些地址指定系统自动布防为外出模式的时间。该时间必须设置为 24 小时格式（例如，晚上 10:30 应编程为 2230）。如果想要系统布防为居家模式 1，请在地址 428 中启用选项 4（参阅第 70 页上的第 18.5 节：用户选项 1）。

如果没有防区选择了强制布防功能，则不论是否有防区处于开路，该自动布防功能都将起作用。请参阅第 55 页上的第 14.3.7 节：防区选项 2，以获得有关将防区编程为强制布防的更多信息。

当使用该功能时，将使用用户码 16 来发送报告。

对于分区管理的 ICP-CC408 报警主机，两个分区在每天同一时间自动布防为外出模式。

## 17.13 自动撤防时间

地址	418 - 421	
	地址	默认值
小时（十位）	418	0
小时（个位）	419	0
分钟（十位）	420	0
分钟（个位）	421	0

这些地址指定系统自动撤防的时间。该时间必须设置为 24 小时格式（例如，晚上 10:30 应编程为 2230）。

当使用该功能时，将使用用户码 16 来发送报告。

对于分区管理的 ICP-CC408 报警主机，两个分区在每天同一时间自动撤防。

## 17.14 通讯确认等待时间

地址	422
默认值	3
以 500 毫秒为增量（500 毫秒 - 8 秒）	

该地址设置在报警主机重新发送报告前等待通讯确认的时间段。该计时器仅适用于 4 + 2 高速格式。

## 17.15 系统时间

地址	901 - 904	
	地址	默认值
小时（十位）	901	0
小时（个位）	902	0
分钟（十位）	903	0
分钟（个位）	904	0

ICP-CC408 报警主机设有一个 24 小时时钟，需要在安装期间进行设置。该时间必须设置为 24 小时 HHMM 格式（例如，晚上 10:30 应编程为 2230）。每次系统断电后，都必须重设系统时间。

## 17.16 系统日期

地址	905 - 910	
	地址	默认值
日期（十位）	905	0
日期（个位）	906	1
月份（十位）	907	0
月份（个位）	908	1
年份（十位）	909	0
年份（个位）	910	1

ICP-CC408 报警主机设有一个 12 月日历，需要在安装期间进行设置。该日期必须设置为 DDMMYY 格式（例如，2004 年 1 月 1 日应编程为 010104）。每次系统断电后，都必须重设系统日期。

要设置日期和时间：

1. 输入您的主码，然后按 [6][AWAY] 键。  
发出三声鸣音，STAY 和 AWAY 指示灯闪烁。
2. 按照 DD, MM, YY, HH, MM 格式输入日期、月份、年份、小时和分钟，然后按 [AWAY]。  
在输入小时时，应使用 24:00 小时格式。  
发出两声鸣音，STAY 和 AWAY 指示灯熄灭。如果发出一声长鸣，则表示输入日期和时间时发生了错误。

### 示例

要将日期和时间设置为 2004 年 1 月 1 日晚上 10:30，请输入：

[2 5 8 0 6][AWAY][0 1 0 1 0 4 2 2 3 0][AWAY]

## 18.0 系统和用户选项

这部分中的地址包含最多四个选项。您只需设置单个值，即可选择任意选项组合。值计算方法为将选项位数字相加。请参阅第 9 页上的第 2.3

节：编程选项位位获得更多信息。

### 18.1 系统选项 1

地址	424
1	允许博世智能锁定
2	号筒扬声器监控
4	无线布防/撤防闪灯指示
8	无线布防/撤防号筒扬声器指示

#### 1 - 允许智能锁定

该功能允许报警主机在警号鸣响期间，从锁定列表中去掉编程为锁定拨号器的防区。它还允许接警中心在警号鸣响期间从先前锁定的防区接收防区报警报告。请参阅第 53 页上的第 14.3.5 节：防区选项 1，以获得有关将防区编程为锁定拨号器和锁定警号的信息。

请参阅第 56 页上的第 14.5

节：拨号器弹性锁定计数以设置允许防区在锁定前发送报告的次数。

#### 2 - 号筒扬声器监控

如果选择了该选项，报警主机将探测号筒扬声器从扬声器端子断开连接。在号筒扬声器断开连接后，FAULT 指示灯将亮起；重新接通后，FAULT 指示灯熄灭。

如果在号筒扬声器断开连接后需要操作输出，请使用输出事件类型 1,6 号筒扬声器监控故障（参阅第 62 页获得更多信息）。

#### 4 - 无线布防/撤防闪灯指示

在通过 WE800/E 无线布防/撤防接口远程操作系统时，该选项允许通过闪灯指示系统的布防/撤防状态。

表 62: 远程操作闪灯指示

闪灯持续时间	系统状态
3 秒	系统撤防
6 秒	系统布防在外出模式下
6 秒	系统布防在居家模式 1 下

#### 8 - 无线布防/撤防号筒扬声器鸣音指示

在通过 WE800/E 无线布防/撤防接口远程操作系统时，该选项允许通过号筒扬声器指示系统的布防/撤防状态。

表 63: 远程操作号筒扬声器鸣音指示

鸣音	系统状态
1 声鸣音	系统撤防
2 声鸣音	系统布防在外出模式下
1 次双声调鸣音	系统布防在居家模式 1 下

## 18.2 系统选项 2

地址	425
默认值	0
1	键盘紧急报警为无声
2	键盘火警为无声
4	键盘救护报警为无声
8	拒绝访问（输入误码）为无声

#### 1 - 键盘紧急报警为无声

如果选择了该选项，键盘紧急报警或无线远程紧急报警将不会操作号筒扬声器、警铃或闪灯输出。如果未选择该选项，当用户同时按远程键盘上的 [1] 和 [3] 或 [STAY] 和 [AWAY] 键，触发键盘紧急报警时，这三个输出将操作。选择此选项不会影响拨号器的操作。

要禁用键盘紧急报告，请将地址 337 和 338 编程为 0（参阅第 58 页上的第 15.9 键盘紧急报告）。

#### 2 - 键盘火警为无声

如果选择了该选项，键盘火警将不会操作号筒扬声器、警铃或闪灯输出。如果未选择该选项，当用户同时按远程键盘上的 [4] 和 [6] 键，触发键盘火警时，这三个输出将操作。选择此选项不会影响拨号器的操作。

要禁用键盘火警报告，请将地址 339 和 340 编程为 0（参阅第 58 页上的第 15.10 键盘火警报告）。

#### 4 - 键盘救护报警为无声

如果选择了该选项，键盘救护报警将不会操作号筒扬声器、警铃或闪灯输出。如果未选择该选项，当用户同时按远程键盘上的 [7] 和 [9] 键，触发键盘救护报警时，这三个输出将操作。选择此选项不会影响拨号器的操作。

要禁用键盘救护报告，请将地址 341 和 342 编程为 0（参阅第 58 页上的第 15.11 键盘救护报告）。

## 8 - 拒绝访问（输入误码）为无声

如果选择了该选项，键盘防拆报警将不会操作号筒扬声器、警铃或闪光灯输出。如果未选择该选项，当发生键盘防拆报警时，所有三个输出都将操作。

请参阅第 59 页上的第 15.19 节：系统状态 - 拒绝访问以设置触发报警条件的输入误码次数。选择此选项不会影响拨号器的操作。要禁用拒绝访问报告，请将地址 357 和 358 编程为 0。

## 18.3 系统选项 3

地址	426
1	交流电源中断 1 小时后发送交流电源故障报告（禁用 - 2 分钟后发送）
2	不显示交流电源故障
4	允许脉冲计数传递
8	顺序传递延时

### 1 - 交流电源中断 1 小时后发送报告

如果选择了该选项，当交流主电源中断时，MAINS 指示灯将闪烁。在交流主电源持续中断 1 小时后，将会向中心站接收机发送交流电源故障报告（Contact ID 事件代码 301）。

如果未选择该选项，则在交流主电源持续中断 2 分钟后，MAINS 指示灯将闪烁，并向中心站接收机发送交流电源故障报告（Contact ID 事件代码 301）。

在交流主电源重新接通 2 分钟后，MAINS 指示灯停止闪烁。

不论是否选择此选项，在交流主电源恢复 2 分钟后，都会向中心站接收机发送交流电源故障复位报告（Contact ID 事件代码 301）。

### 2 - 不显示交流电源故障

如果选择了该选项，当报警主机的交流主电源中断时，MAINS 指示灯不会闪烁，键盘也不会每分钟鸣响一次。如果想要某个可编程输出在交流主电源发生故障时操作，请使用输出事件类型 1, 4 交流电源中断（参阅第 62 页）。

如果选择了该选项，仍会向中心站接收机发送交流电源故障报告（Contact ID 事件代码 301），除非地址 348 和 349 被编程为 0（参阅第 58 页上的第 15.15 节：系统状态 - 交流电源故障报告）。

### 4 - 防区脉冲计数传递

如果选择了该选项，任何防区脉冲计数都将传递并累加到在相同布防周期内触发的防区。防区脉冲计数传递只能与防区脉冲计数选项 8 - 15 配合工作。请参阅第 53 页上的第 14.3.3 节：防区脉冲计数和第 14.3.4 节：防区脉冲计数时间获得更多信息。



24 小时防区将从其他防区接收所有传递脉冲。24 小时防区不能向其他防区传递脉冲。

## 8 - 顺序传递延时

如果选择了该选项，将会按顺序传递延时（从低至高）。如果在进入时间结束前序列中断，则会发生报警。如果未选择该选项，且首先触发了延时防区，则延时传递将跟随进入路径。请参阅第 52 页上的第 14.3.2 节：防区类型获得有关传递防区的更多信息。

## 18.4 系统选项 4

地址	427
默认值	0
1	主机在撤防状态下接通电源（如果电源复位）
2	主机通电后回到断电前布防/撤防状态
4	内部晶振记时
8	使用夜间布防站或 RE005/E

### 1 - 主机在撤防状态下接通电源

如果选择了该选项，当系统断电后再次接通电池和交流主电源时，报警主机将在撤防状态下接通电源。

如果未选择该选项，则系统始终以外出模式下布防状态接通电源。

### 2 - 主机通电后回到断电前布防/撤防状态

如果选择了该选项，报警主机会把当前布防状态保存在非易失性存储器中。如果由于电源中断而导致系统再次启动，报警主机将返回到电源中断前的布防或撤防状态。

### 示例

如果系统在断电时处于撤防状态，则当重新通电时，系统将返回撤防状态。

### 4 - 内部晶振记时

如果选择了该选项，报警主机将使用内部晶振（XTAL）来记录时间。在无固定主电源频率的国家或地区中，该功能十分有用。如果未选择该选项，则报警主机将使用主电源频率作为时基以记录时间。

### 8 - 使用夜间布防站或 RE005/E

该选项允许您使用 RE005/E 2 通道无线接口或 CP105 夜间布防站。该选项允许通过其中任一种配件来操作报警主机。在使用这些配件时，将会以用户码 16 来发送布防/撤防报告。



夜间布防站不能对分区管理的 ICP-CC408 报警主机进行操作。

## 18.5 用户选项 1

地址	428
默认值	0
1	仅在布防时发送测试报告
2	警号复位后发送测试报告
4	在居家模式 1 下自动布防
8	STAY 指示灯显示日间报警状态

## 1 - 仅在布防时发送测试报告

如果选择了该选项，只有在系统布防后，才会发送测试报告（Contact ID 事件代码 602）。这将不再需要每天发送测试报告和布防/撤防报告。

由于在工作日期间，大多数的商业场所是开放的，并且会在所编程的时间发送布防/撤防报告，因此不需要发送测试报告。要手动发送测试报告，请按住 [9] 键，直到发出两声鸣音。

请参阅第 60 页上的第 15.21 节 *发送测试报告时间* 以设置所需的发送测试报告时间。要设置第一个测试报告，请参阅第 25 页上的第 6.1.1 节。

节：设置发送第一个测试报告需等待的天数。

## 2 - 警号复位后发送测试报告

该选项强制要求报警主机在警号复位后发送测试报告。这可用于向中心站指示报警主机在报警期间未遭受篡改。

## 4 - 在居家模式 1 下自动布防

如果想要在居家模式 1 而不是外出模式下自动布防，可选择该选项。

在地址 414 - 417 中设置报警主机自动布防的时间（参阅第 68 页上的第 17.12 节）。

节：自动布防时间。在地址

413 中设置自动布防预警时间（参阅第 68 页上的第 17.11 节）。



对于分区管理的 ICP-CC408 报警主机，两个分区均会自动撤防。

## 8 - STAY 指示灯显示日间报警状态

在选择该选项后，当启用日间报警时，STAY 指示灯每 3 秒闪烁一次。

在地址 265 中指定日间报警防区（参阅第 49 页上的第 14.1 节：日间报警信息）。

按住 [4] 键并保持两秒，可以打开或关闭日间报警功能。三声鸣音表示该功能已打开，两声鸣音则表示该功能已关闭。请参阅第 49 页上的第 14.1.3 节：日间报警操作获得更多信息。

## 18.6 用户选项 2

地址	429
1	键盘显示 60 秒后自动关闭
2	允许单键布防（外出/居家模式 1 和 2）
4	允许单键撤防（居家模式 1 和 2）
8	撤防后报警事件记录复位

### 1 - 键盘显示 60 秒后自动关闭

如果选择了该选项，当连续 60 秒无按键操作后，远程键盘上的所有指示灯将熄灭。当发生报警时（无声报警除外）指示灯将亮起。此外，在按动按键、交流电源故障鸣音或触发进入计时器时，指示灯也将亮起。

## 2 - 允许单键布防

如果选择了该选项，可使用单键布防功能在外出模式、居家模式 1 和居家模式 2 下布防系统。请参阅第 34 页上的第 6.4 节：单键功能获得更多信息。

## 4 - 允许单键撤防

只有在该地址中也选择了选项 2 后，该选项才起作用。该选项允许使用单键功能从居家模式 1 和居家模式 2 下撤防。请参阅第 34 页上的第 6.4 节：单键功能获得更多信息。

## 8 - 撤防后报警事件记录复位

如果选择了该选项，当系统撤防时，将从远程键盘清除所有的报警事件记录。如果未选择该选项，则需要从远程键盘先布防再撤防系统来清除报警记录。

## 18.7 用户选项 3

地址	430
1	允许键盘故障鸣音
2	使用 3 键代替 9 键触发键盘胁迫报警
4	在居家模式 1 和 2 下报警时触发警号和闪光灯输出
8	保留备用

### 1 - 允许键盘故障鸣音

如果选择了该选项，当系统出现故障时，键盘上的 FAULT 指示灯将闪烁，键盘会每分钟鸣音一次，直到用户确认故障。按 [AWAY] 键可确认新故障，并使键盘停止每分钟鸣音一次。

如果未选择该选项，当系统出现故障时，键盘上的 FAULT 指示灯将闪烁，但不会每分钟鸣音一次。

### 2 - 使用 3 键代替 9 键触发键盘胁迫报警

如果选择了该选项，则用户可在输入密码后按 3 键，以撤防系统和触发胁迫报警。

### 4 - 在居家模式 1 和 2 下报警时触发警号和闪光灯输出

如果在系统布防为居家模式 1 或居家模式 2 时需要有声报警，请选择该选项。

## 18.8 无线输入选项

地址	431
默认值	0
1	WE800/E 无线接收器
2	锁定钥匙开关输入
3	瞬态钥匙开关输入
4	保留备用

### 1 - WE800/E 304 MHz 无线接收器

选择该选项，可通过无线远程手持式发射器使用 WE800/E 304 MHz 接收器进行远程操作。

### 2 - 锁定钥匙开关输入

该选项允许您将锁定钥匙开关连接到 P5 端子 D 和 GND，以便在外出模式下远程布防/撤防系统。



### 3 - 瞬态钥匙开关输入

该选项允许您将瞬态钥匙开关连接到 P5 端子 D 和 GND，以便在外出模式下远程布防/撤防系统。

## 19.0 分区管理

ICP-CC408 报警主机具备高效的分区管理功能，它可将报警主机分为两个独立的分区。通常情况下，布防/撤防系统会打开或关闭整个系统。但对于分区管理的 ICP-CC408 报警主机，您可以独立地对单个分区进行布防或撤防。

对于仓库、复式住宅、附属房屋、商店和办公室等地点的安保工作，分区管理非常有用。

在分区管理的系统上，您只能使用 CP5 分区键盘 (CP500AW) 或分区主键盘 (CP500PW)。

### 19.1 ICP-CP500PW LED 分区主键盘

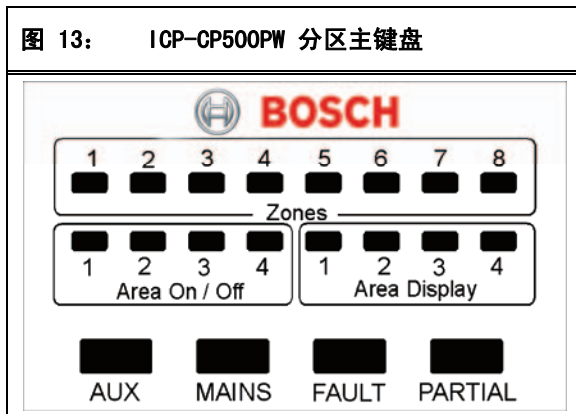

该键盘只能与分区管理的 ICP-CC408 报警主机配合使用。这款 LED 分区主键盘允许用户从同一键盘上独立地操作两个分区，而无需为每个分区使用单独的键盘。

键盘是用户与报警系统的通讯界面。使用键盘可以发出命令。键盘提供可视与声音指示，引导用户完成常规操作。

键盘设有多个指示灯，其中包括显示每个防区状况的八个防区指示灯，显示分区状态的八个分区指示灯，以及另外四个显示总体状态指示灯。在第 16 页上的第 3.3 节：*ICP-CP500PW LED 分区主键盘* 中介绍了这些指示灯。

### 19.2 在分区管理系统上使用键盘

#### 19.2.1 通过 CP5 LED 分区键盘操作系统

在分区管理的系统中，CP5 分区键盘 (CP500AW) 的显示和操作与 CP5 八防区 LED 键盘完全相同，差别仅在于该键盘上发出的命令只会影响键盘所属的分区。请参阅第 17 页上的第 4.0 部分：*系统操作* 获得更多信息。

### 示例

如果键盘属于分区 2，则只有分配到分区 2 的用户码才能操作键盘。如果用户码只能访问分区 1，则在分区 1 键盘上输入此密码时，将不能操作。

要确定您使用的键盘所属的分区，可按下 [8] 键。如果防区 1 指示灯亮起，则键盘属于分区 1；如果防区 2 指示灯亮起，则键盘属于分区 2。请参阅第 34 页上的第 6.4 节：*单键功能* 获得更多信息。

#### 19.2.2 通过 CP5 分区主键盘操作系统

在分区管理的系统中，使用 CP5 分区主键盘 (CP500PW) 的所有操作与 CP5 分区键盘相同，只有一点例外：所有的操作只与当前键盘显示的分区有关。如果分区指示灯 2 亮起，则键盘只显示分区 2 的信息。也就是说，所有的操作只会影响分区 2。请参阅第 17 页上的第 4.0 部分：*系统操作* 获得更多信息。

要从某个分区切换到另一个分区：

- 按 [AWAY] 键。  
另一个分区的指示灯将亮起。例如，如果分区指示灯 1 当前亮起，那么按 [AWAY] 键后，分区 2 指示灯将亮起。
- 按 [AWAY] 键切换回到前一个分区显示。  
在本例中，再次按 [AWAY] 将使分区 1 指示灯亮起。

### 19.3 编程

地址 432 和 433 仅适用于分区管理的 ICP-CC408 报警主机。

这些地址包含最多四个选项。您只需设置单个值，即可选择任意选项组合。值计算方法为将选项位数字相加。请参阅第 9 页上的第 2.3 节：*编程选项位* 获得更多信息。

#### 19.3.1 分区选项 1

地址	432
默认值	0
1	发送最先撤防/最后布防报告
2	分区 1 键盘连接到数据端子
4	允许从任何分区复位警号
8	在线时主键盘显示 AUX 指示灯

##### 1 - 发送最先撤防/最后布防报告

如果分区管理的系统只需要发送一个布防/撤防报告，则可选择该选项。只有当两个分区都布防后，才会发送布防报告；一旦有一个分区撤防，则立即发送撤防报告，而不是为每个分区发送各自的布防/撤防报告。

发送报时将使用分配到指定分区的用户识别码。您必须为两个分区设置用户识别码和布防/撤防报告。





仅当所有用户码的权限级别不含布防/撤防报告时使用该选项。如果有用户码的权限级别包含布防/撤防报告，则始终会在系统布防/撤防时发送布防/撤防报告，而不论分区是否最先布防或最后撤防。

## 2 - 分区 1 键盘连接到数据端子

如果选择了该选项，ICP-CC408 报警主机上的 DATA 端子将配置成只发送与分区 1 有关的状态信息。这允许您将设置用于分区 1 操作的分区键盘 CP500AW 与报警主机的 DATA 端子相连接，而不是将其连接到某个输出。

如果未选择该选项，则必须使用 CP5 分区主键盘 (CP500PW)，因为报警主机上的 DATA 端子显示分区 1 和分区 2 的信息。

使用此选项的优点在于：您可将系统配置成几个独立的分区，并能最大限度地空出可编程输出，以进行其他操作。

## 4 - 允许从任何分区复位警号

该选项仅适用于分区管理的报警主机。如果选择了该选项，当发生报警时，分区 1 或分区 2 的任何有效用户码都可复位号筒扬声器、闪光灯或 EDMSAT 输出。该选项不允许某个分区的用户码撤防另一个分区。

## 8 - 在线时主键盘显示 AUX 指示灯

如果选择了该选项，则当报警主机占用电话线发送报告时，CP5 分区主键盘 (CP500PW) 上的 AUX 指示灯将亮起。在释放电话线后，AUX 指示灯将熄灭。

### 19.3.2 分区选项 2

地址	433
默认值	0
1	锁定分区 1 发送报告到接收机 1，分区 2 发送报告到接收机 2
2	允许通过用户码同时布防/撤防两个分区
4	保留备用
8	保留备用

#### 1 - 锁定分区 1 发送报告到接收机 1，分区 2 发送报告到接收机 2

如果选择了该选项，将会把分区 1 的所有报告发送给接收机 1，分区 2 的所有报告发送给接收机 2。

如果未选择该选项，两个分区的所有报告都需要手动编程发送到接收机 1 或接收机 2。

#### 2 - 允许通过用户码同时布防/撤防两个分区

如果选择了该选项，任何分配到两个分区的用户均可同时布防/撤防两个分区，而无需在每个分区键盘上输入用户码。请参阅第 29 页上的第 6.2.1 和 6.3.1 节获得更多信息。

如果用户同时布防两个分区，并在地址 432 中选择了选项 1（参阅第 72 页上的第 19.3.1 节：分区选项 1），则只会发送分区 2 布防报告。

如果用户同时撤防两个分区，并在地址 432 中选择了选项 1，则只会发送分区 1 撤防报告。

## 19.4 防区分配

您可以为每个分区分配最多八个防区。每个分区的八个地址由远程分区键盘上的防区指示灯进行指示。您可以将任何防区分配到任一分区，并显示为远程分区键盘上的防区，也就是说，您可以将某个防区同时分配到分区 1 和分区 2 从而成为公共防区。

编程为公共防区的防区，在向中心站接收机发送报告时组号为 0（分区 1 = 组 1；分区 2 = 组 2）。分配给单个区域的防区将以其对应的组号发送报告。只有两个分区均布防为外出模式或居家模式 1 时，非 24 小时防区类型的公共防区才会触发报警。

### 19.4.1 分区 1 防区分配

地址	434 - 441	地址	默认值
分区 1 - 防区 1 指示灯	434	0	
分区 1 - 防区 2 指示灯	435	0	
分区 1 - 防区 3 指示灯	436	0	
分区 1 - 防区 4 指示灯	437	0	
分区 1 - 防区 5 指示灯	438	0	
分区 1 - 防区 6 指示灯	439	0	
分区 1 - 防区 7 指示灯	440	0	
分区 1 - 防区 8 指示灯	441	0	

### 19.4.2 分区 2 防区分配

地址	442 - 449	地址	默认值
分区 2 - 防区 1 指示灯	442	0	
分区 2 - 防区 2 指示灯	443	0	
分区 2 - 防区 3 指示灯	444	0	
分区 2 - 防区 4 指示灯	445	0	
分区 2 - 防区 5 指示灯	446	0	
分区 2 - 防区 6 指示灯	447	0	
分区 2 - 防区 7 指示灯	448	0	
分区 2 - 防区 8 指示灯	449	0	

### 示例

在本例中，防区 1、2、3 和 4 被分配到分区 1，显示为防区 1、2、3 和 4。防区 1、5、6、7 和 8 被分配到分区 1，显示为防区 1、5、6、7 和 8。将同一个防区分配到多个分区时，该防区将作为公共防区。

图 14: 分区 1 键盘显示

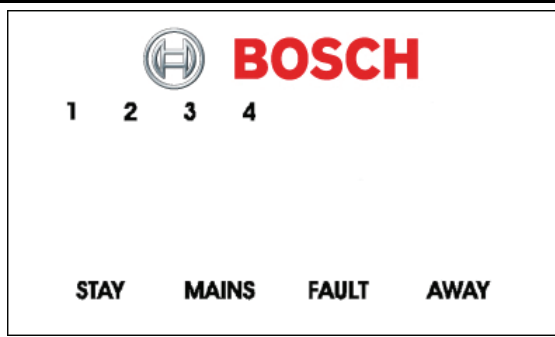

分区 1 防区分配

地址 434 - 441: 1 2 3 4 0 0 0 0

图 15: 分区 2 键盘显示

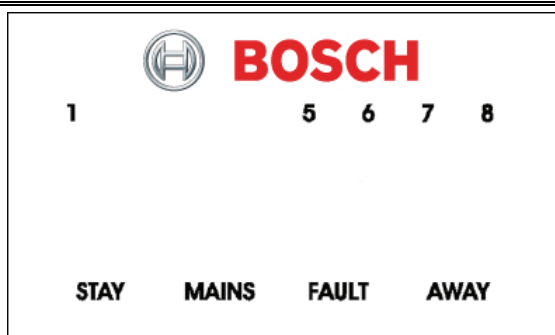

分区 2 防区分配

地址 442 - 449: 1 0 0 0 5 6 7 8

## 19.5 用户码分配

地址	450 - 465	地址	默认值
用户码 1	450	0	
用户码 2	451	0	
用户码 3	452	0	
用户码 4	453	0	
用户码 5	454	0	
用户码 6	455	0	
用户码 7	456	0	
用户码 8	457	0	
用户码 9	458	0	
用户码 10	459	0	
用户码 11	460	0	
用户码 12	461	0	
用户码 13	462	0	
用户码 14	463	0	
用户码 15	464	0	
用户码 16	465	0	

地址 450 - 465 用于将每个用户码分配到分区管理 ICP-CC408 报警主机的一个或多个分区。在这些地址中输入 0 - 3 的值, 可将用户码持有者分配到他/她需要操作的分区 (参阅表 64)。可以将多个用户码分配到相同分区。

表 64: 用户码分配

选项	说明
0	不分配到任何分区
1	分配到分区 1
2	分配到分区 2
3	分配到分区 1 和 2

## 19.6 分区管理键盘设置和编程

在分区管理的 ICP-CC408 报警主机上, 您只可以使用 CP5 分区键盘 (CP500AW) 或分区主键盘 (CP500PW)。

### 19.6.1 设置分区主键盘作为主键盘

在分区管理的系统中, 要将 CP5 分区主键盘 (CP500PW) 用作主键盘, 需要将键盘与主键盘端子 (CP-, CP+, CLK 和 DATA) 相连接。键盘背面的全部 DIP 开关均应拨到 ON 位置。

### 19.6.2 设置分区 1 键盘作为主键盘

在分区管理的系统中, 如果未将 CP5 分区主键盘用作主键盘, 则可将分区 1 键盘与主键盘端子 (CP-, CP+, CLK 和 DATA) 相连接。将键盘背后的 DIP 开关 1 拨到 ON 位置, 并在地址 432 中选择选项 2 (参阅第 72 页上的第 19.3.1 节: 分区选项 1)。

### 19.6.3 设置分区 1 键盘

如果要在将 CP5 主分区键盘用作主键盘时, 对分区 1 使用单独的分区键盘, 则可将分区 1 键盘与主键盘端子 (CP-, CP+ 和 CLK) 连接, 并将其 DATA 端子与编程为 6,0 分区 1 键盘数据端子的输出相连接 (参阅第 64 页)。分区 1 键盘背面的 DIP 开关 1 应拨到 ON 位置。

### 19.6.4 设置分区 2 键盘

如果要对分区 2 使用单独的分区键盘, 则可将分区 2 键盘与主键盘端子 (CP-, CP+ 和 CLK) 连接, 并将其 DATA 端子与编程为 6,1 分区 2 键盘数据端子的输出相连接 (参阅第 64 页)。分区 2 键盘背面的 DIP 开关 2 应拨到 ON 位置。

图 16: 键盘背后 DIP 开关位置

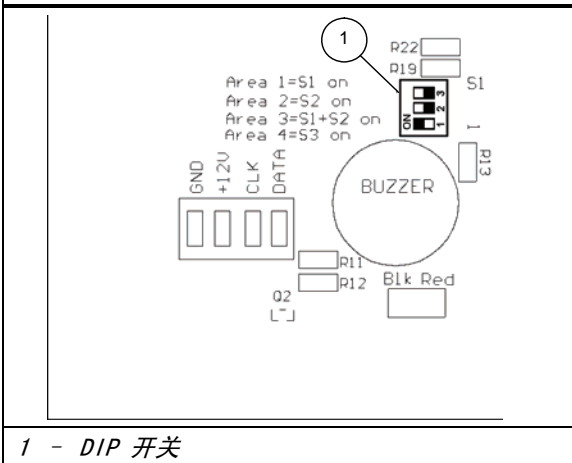

### 19.7 分区管理键盘连接 - 示例

如果将 CP-5 分区键盘 (CP500AW) 分配到分区 1:

1. 远程键盘背面的 DIP 开关 1 应拨到 ON 位置。
2. 对于输出 1, 将地址 368 设置为 6, 并将地址 369 设置 0 (参阅第 64 页)。

如果将 CP-5 分区键盘 (CP500AW) 分配到分区 2:

1. 远程键盘背面的 DIP 开关 2 应拨到 ON 位置。
2. 对于输出 1, 将地址 368 设置为 6, 并将地址 369 设置 1 (参阅第 64 页)。

图 17: 连接 CP-5 分区主键盘和 CP-5 分区键盘

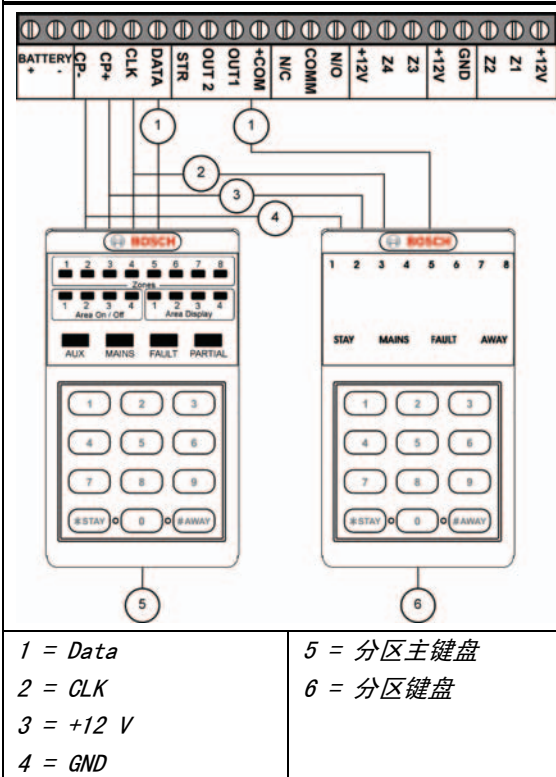

要使两个分区键盘 (CP500AW) 正常工作, 必须对以下 DIP 开关和地址进行编程设置。

- 分区 1 远程键盘背面的 DIP 开关 1 应拨到 ON 位置。
- 分区 2 远程键盘背面的 DIP 开关 2 应拨到 ON 位置。
- 在地址 432 中选择选项 2 (参阅第 72 页上的第 19.3.1 节: 分区选项 1)。
- 对于输出 1, 将地址 368 设置为 6, 并将地址 369 设置 1 (参阅第 64 页)。

图 18: 连接两个 CP-5 分区键盘

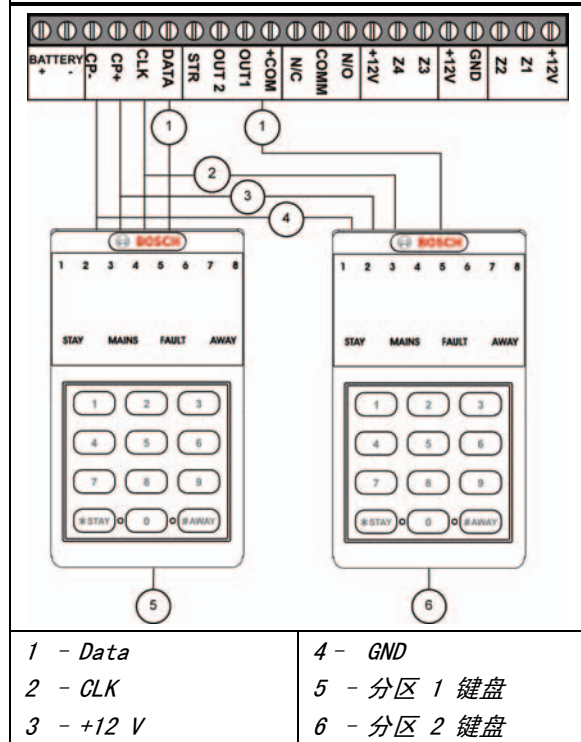

## 20.0 可选设备

博世公司生产提供多种可供与 ICP-CC408 报警主机配合使用的配件。这些可选设备可以增强特定功能, 方便用户灵活应用系统。

### 20.1 RE012/E 和 RE013/E 2 通道/4 通道手持式发射器 304 MHz

这些手持式无线发射器可以与 RE005/E 304 MHz 无线接收器配合使用, 以远程操作系统。这两种手持式发射器均可在外出模式或居家模式 1 下远程布防/撤防系统, 并能触发远程紧急报警。4 通道手持式发射器还可操作诸如车库门、游泳池水泵或外部灯光等输出。

### 20.2 WE800/E 304 MHz 无线接收器

该接口允许使用多达八个无线用户码 (9 - 16)。这在您希望以无线方式控制系统, 并让用户通过无线手持式远程发射器实现全面控制时非常有用。

图 19: WE800/E 无线布防/撤防接口

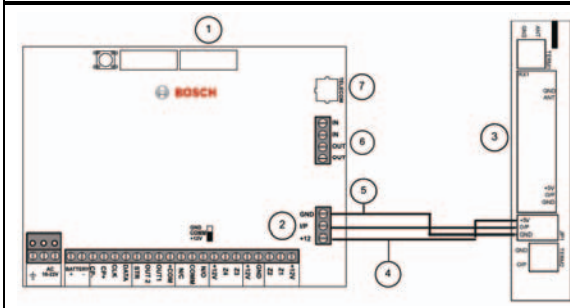

- 1 - 直连电缆
- 2 - 接收器接口连接
- 3 - Solution 无线布防/撤防接口
- 4 - 红线
- 5 - 黑线
- 6 - 电话线端子
- 7 - 电话线插口

### 20.3 RE005/E:2 通道无线接口

2 通道无线接口允许用户远程操作 ICP-CC408 报警主机和控制两个内置继电器。该接口可用作独立于 ICP-CC408 报警主机之外的接收器，单独地远程控制两个内置继电器连接的外部设备。

该接口的工作频率为 304 MHz，并可存储多达 120 个无线远程密码。请采用与键盘并联的三线连接方式将该接口连接到 ICP-CC408 报警主机，并在地址 427 中选择选项 8（参阅第 70 页上的第 18.4 节：系统选项 4）。

### 20.4 SS914 EDMSAT 辅助警号

EDMSAT 辅助警号为完全独立的装置，它带有一个高功率警号和一个全天候的闪灯。需要为其安装一节 1.2 Ah 的铅酸电池。EDMSAT 只需要两条连线，即可给电池充电和触发警号与闪灯。通过对充电电压进行脉冲编码调制 (PCM) 以完成上述功能。任何切断连线或替换电源的行为，都会中断数据传送，并立即触发 EDMSAT。在 EDMSAT 执行电池测试时，如果测试失败，它将鸣响 2 秒。在对辅助警号输出进行编程时，请使用输出事件类型 0, 0 EDMSAT - 辅助警号（仅输出 1）（参阅第 61 页）。

### 20.5 CC891 编程钥匙

编程钥匙可以复制并存储报警主机中的所有编程信息。编程钥匙可存储所有的常规配置数据，包括接警中心电话号码、防区报告通道等。

## 20.6 CC816 Alarm Link 软件

该软件可通过直接连接或远程连接方式，来对 ICP-CC408 报警主机进行编程。该软件可以访问所有选项与功能，并可管理和维护事件记录与服务报告。在地址 180 中编程相关选项以使用此功能（参阅第 37 页上的第 8.2 节：Alarm Link 选项）。请参阅第 36 页上的第 8.0 部分：Alarm Link 软件获得有关使用 Alarm Link 软件的更多信息。

### 20.7 ICP-CP508W 八防区 LED 键盘

该键盘可以与 ICP-CC408 报警主机配合使用。它可指示多达八个防区。

### 20.8 ICP-CP508LW 八防区 LCD 键盘

该键盘可以与 ICP-CC408 报警主机配合使用。它设有固定图标 LCD 显示面板，并可指示多达八个防区。

### 20.9 ICP-CP500AW 八防区分区键盘

该键盘可以与分区管理的 ICP-CC408 报警主机配合使用。键盘背后设有 DIP 开关，用以选择键盘所属分区。请参阅第 74 页上的第 19.6 节：分区管理键盘设置和编程和第 75 页上的第 19.7 节：分区管理键盘连接 - 示例获得更多信息。

### 20.10 CP500PW 分区主键盘

该键盘可以与分区管理的 ICP-CC408 报警主机配合使用。在该键盘上按 [AWAY] 键可切换到不同分区，因此用户可从单个键盘操作整个系统。在使用该键盘时，无需对每个分区使用各自的 CP500AW 分区键盘。请参阅第 74 页上的第 19.6 节：分区管理键盘设置和编程和第 75 页上的第 19.7 节：分区管理键盘连接 - 示例获得更多信息。

### 20.11 CP105A 夜间布防站

该夜间布防站设有紧急按键，允许用户从卧室或客厅内在居家模式 1 下布防/撤防系统。在地址 427 中选择选项 8，可启用夜间布防站来操作系统（参阅第 70 页上的第 18.4 节：系统选项 4）。

### 20.12 TF008 变压器 (TF008)

TF008 插入式变压器可以与 ICP-CC408 报警主机配合使用。该变压器内置热敏保险丝，可在过载或故障情况下熔断，从而消除了因内部热量聚集而导致火灾的可能性。

该变压器采用 3 线飞线，在设备和变压器间启用主电源接地连接。如果要对连接到电话线的设备采取防雷措施，或为了安全起见（如金属外壳接地），可能需要使用此连接。

## 21.0 端子定义与说明

### 21.1 端子定义与说明

表 65: 端子定义与说明	
端子	说明
EARTH	该端子应与 TF008 变压器上的绿线相连接，后者连接到主电源地端。报警主机内置防雷保护功能，务必正确连接该端子以便充分利用此防护功能。
18 VAC	这两个插口型端子为 TF008 变压器的端接点。为确保正常工作，变压器电压应在 18 VAC - 22 VAC 之间，且最小电流为 1.3 A。
+BATTERY - BATTERY	+BATTERY 端子连接到电池的红色正极端子，-BATTERY 端子连接到电池的黑色负极端子。应采用 12 VDC 铅酸可充电电池，容量规格为 1.2 Ah - 6.5 Ah。电池采用 2.5 A PTC 保险丝进行保护。 在充电期间，2.5 A PTC 保险丝上方的充电指示灯始终亮起，直到 100% 充满。
GND +12V CLK DATA	这一组端子用以连接系统键盘。所有系统键盘应以并联形式与这些端子进行连接。可连接的键盘数目仅受可用功率及其分配情况的限制。每个键盘在全部指示灯亮起情况下所需最大电流为 60 mA，在计算可用持续功率时应考虑到这一点。总的持续外部负载不得超过 1 A。
STR OUT 1 +COM	这些为输出接口端子。通过系统编程选项可将它们配置成任意的功能组合。用户可将其灵活用于多种功能。所有输出均具有一个公共 +12 VDC 端子，每个输出最多可提供 400 mA 电流。默认情况下，输出 1 用于操作号筒扬声器。 这组端子采用固态 IPS 系统进行保护，可有效容忍误用或不正确连线情况。 所有输出均采用集电极开路输出，无需任何电流源，但可提供多达 400 mA 电流。
COMM N/O	这些继电器触点与闪灯和输出 1 类似，完全可编程。出厂预设报警输出（触发警号 - 输出事件类型 1, 15）。 N/O（常开）触点用以连接直流警号（如压电蜂鸣器）的正极。直流警号的负极侧与 GND 端子相连接。PCB 板上的 JP2 可将 COM 端子连接到 GND 或 +12 V。请将其连接到 +12 V（参阅第 92 页上的图 20）。继电器额定值为 1 A/30 VDC。
+12V Z4 Z3	这些端子用以连接防区 3 和 4。其公共端子为 +12V。全部常闭触点应与 EOL 电阻串联，全部常开触点应与 EOL 电阻并联。防区功能与响应时间可通过系统编程选项进行编程。 如果编程使用双 EOL 电阻，则 24 小时防区或钥匙开关防区与防区 3 和 4 并联，用作防区 7 和 8。
+12V GND	这两个端子用于为探测器和设备供电。它们采用 1 A PTC 保险丝进行保护。
Z2 Z1 +12V	这些端子用以连接防区 1 和 2。其公共端子为 +12V。全部常闭触点应与 EOL 电阻串联，全部常开触点应与 EOL 电阻并联。防区功能与响应时间可通过系统编程选项进行编程。 如果编程使用双 EOL 电阻，则 24 小时防区或钥匙开关防区与防区 1 和 2 并联，用作防区 5 和 6。

## 21.2 术语表

表 66: 术语	
术语	说明
24 小时防区	可连接防拆开关和紧急开关的受监控输入。不论系统处于布防还是撤防状态，只要触发任何这些开关，都将引起报警。
报警状态	在报警系统布防后，某个探测设备被触发时的状态。24 小时防区（如烟雾探测器）在系统布防或撤防状态下都可以触发报警。
应答机旁路	当同一条电话线上连接有应答机或传真机时，则需要启用此特性，以便连接到报警主机进行远程布防或编程操作。
布防（系统布防）	系统处于就绪以随时接受报警的状态。
自动布防	该设置允许系统在每天同一时间自动布防为外出模式或居家模式 1。
自动撤防	该设置允许系统在每天同一时间从外出模式或居家模式 1 下自动撤防。
AWAY 或 #	用于执行给定命令的键盘按键。
外出模式	在您离开现场期间，请使用该模式布防系统。
键盘	该设备允许您执行各种功能，包括布防、撤防和报警系统编程等。
日间报警	该设置允许用户在系统撤防期间对一组防区进行监控。
探测器	探测器作为报警系统的附属部件，专门用于探测受保护区域内的入侵者。常见的探测器类型包括：被动红外探测器、烟雾探测器、光电射束探测器、舌簧开关和振动探测器等。
拨号器	该电子装置采用双音频或脉冲方式与接警中心、移动电话或寻呼机进行拨号通讯。它使用公用电话网（PSTN）发送报警或监控信号。
撤防	当系统处于该状态时，将不接受除 24 小时防区以外的防区报警。
发送双报告	此报告功能允许报警主机以两种不同报告格式发送报警信号（例如，报警主机可向接警中心和移动电话发送报告，也可以向两个不同的接警中心发送报告）。
动态电池测试	用于监控和测试备用电池状态的方法。
EDMSAT - 辅助警号	独立的警号设备，带有蓝光闪灯和备用电池。它可为报警系统提供较高的安全级别。
进入延迟	系统报警的延迟时间，允许用户从入口进入建筑物内并撤防系统。
进入警告	在进入延迟期间，键盘发出鸣音，提醒用户撤防系统。
退出延迟	系统报警的延迟时间，允许用户在布防系统之后离开建筑物。
外部设备	系统连接的任何设备，例如探测器、键盘和警号等。
强制布防	对报警主机上的故障防区进行布防，覆盖不允许对此类防区布防的安全功能。
传递延迟	当系统处于布防时，如果防区 1 触发，则进入延迟开始计时。如果这时防区 2 又触发，那么该进入延迟时间会被传递给防区 2，依次类推又可传递给防区 3 和 4。这也称为顺序传递延迟。
手持式无线遥控器	用于布防/撤防系统，或触发紧急报警的设备。
锁定拨号器	在每个布防周期内，锁定拨号器对每个防区而言只会触发一次。



表 66: 术语 (续)	
术语	说明
锁定警号	在每个布防周期内, 锁定拨号器对每个防区而言只会触发一次。
主码	用于布防/撤防系统的数字密码, 它还允许访问所有可通过键盘执行的功能。
接警中心	数字报警接收机所在的安全地点, 并在此监控多个报警系统, 解译传回的报警报告, 以便操作人员能够建议相关机构迅速采取行动。
紧急	当发出此类报警时, 用户需要迅速的警力或医护救助。
分区管理	将报警主机划分为两个独立控制的分区。对于仓库、复式住宅、附属房屋、商店和办公室等地点的安保工作, 分区管理非常有用。
电话控制器	该设备用于通过电话线布防系统, 并确认个人电话报警报告。
无线远程用户码	使用无线用户码, 可通过手持式发射器在外出模式或居家模式 1 下远程布防/撤防系统。此外, 还可触发远程紧急报警。
闭合	指一种防区状态。当防区处于闭合时, 探测设备未触发, 防区指示灯也不会亮起 (即舌簧开关闭合, 或探测器处于待机状态, 等待入侵)。
传感器监视	该功能允许报警主机识别和确定探测器已停止工作。传感器监视功能在设置的时间段内监控防区工作情况。
无声报警	当触发报警时, 只会在远程地点发出报警鸣音, 而没有任何现场指示。
居家模式 1	在居家模式 1 下布防系统时, 可以自动隔离某些防区。这些防区只能由安装人员来编程设置。
居家模式 2	在居家模式 1 下布防系统时, 可以自动隔离某些防区。主码持有者可以对这些防区进行编程。
布防启用电话报警转拨	当系统布防在外出模式下时, 自动将某个电话号码转移到其他电话号码上, 这与呼叫转移功能相同。
撤防禁用电话报警转拨	当系统撤防时, 自动取消电话号码转移功能。
开路	指一种防区状态。当防区处于开路时, 探测设备被触发, 防区指示灯也会亮起 (即舌簧开关断开, 或探测器探测到侵入活动)。
用户码	一种数字密码, 用于布防/撤防系统。
防区	用于触发报警的受监控输入。可以将防区设置为只在系统布防后才触发报警, 也可设置为不论系统是否布防均能触发报警。

### 21.3 系统图示

图 20: ICP-CC408 接线图

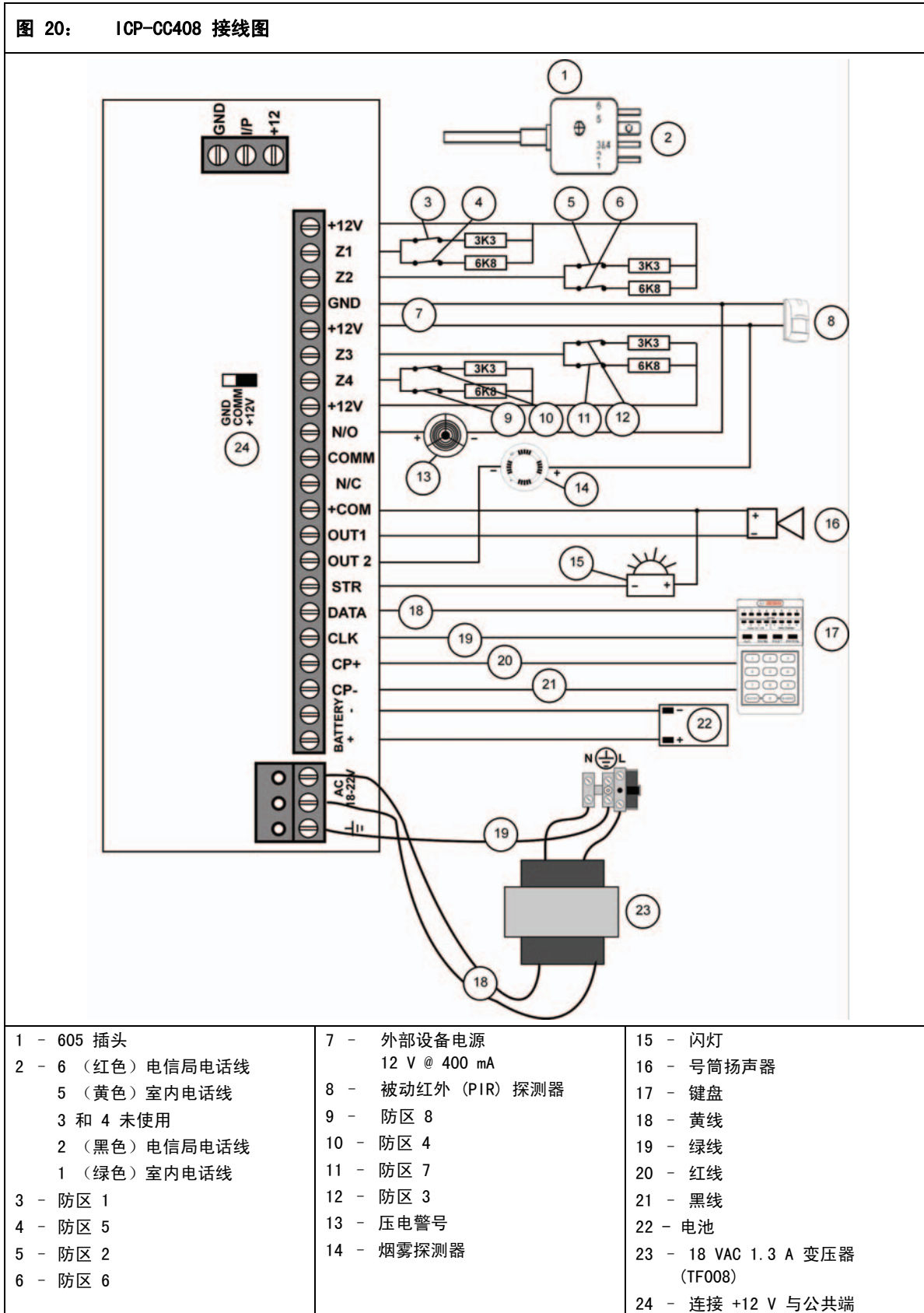

- |                   |                             |                                  |
|-------------------|-----------------------------|----------------------------------|
| 1 - 605 插头        | 7 - 外部设备电源<br>12 V @ 400 mA | 15 - 闪光灯                         |
| 2 - 6 (红色) 电信局电话线 | 8 - 被动红外 (PIR) 探测器          | 16 - 号筒扬声器                       |
| 5 (黄色) 室内电话线      | 9 - 防区 8                    | 17 - 键盘                          |
| 3 和 4 未使用         | 10 - 防区 4                   | 18 - 黄线                          |
| 2 (黑色) 电信局电话线     | 11 - 防区 7                   | 19 - 绿线                          |
| 1 (绿色) 室内电话线      | 12 - 防区 3                   | 20 - 红线                          |
| 3 - 防区 1          | 13 - 压电警号                   | 21 - 黑线                          |
| 4 - 防区 5          | 14 - 烟雾探测器                  | 22 - 电池                          |
| 5 - 防区 2          |                             | 23 - 18 VAC 1.3 A 变压器<br>(TF008) |
| 6 - 防区 6          |                             | 24 - 连接 +12 V 与公共端               |



图 21: ICP-CC408 部件图

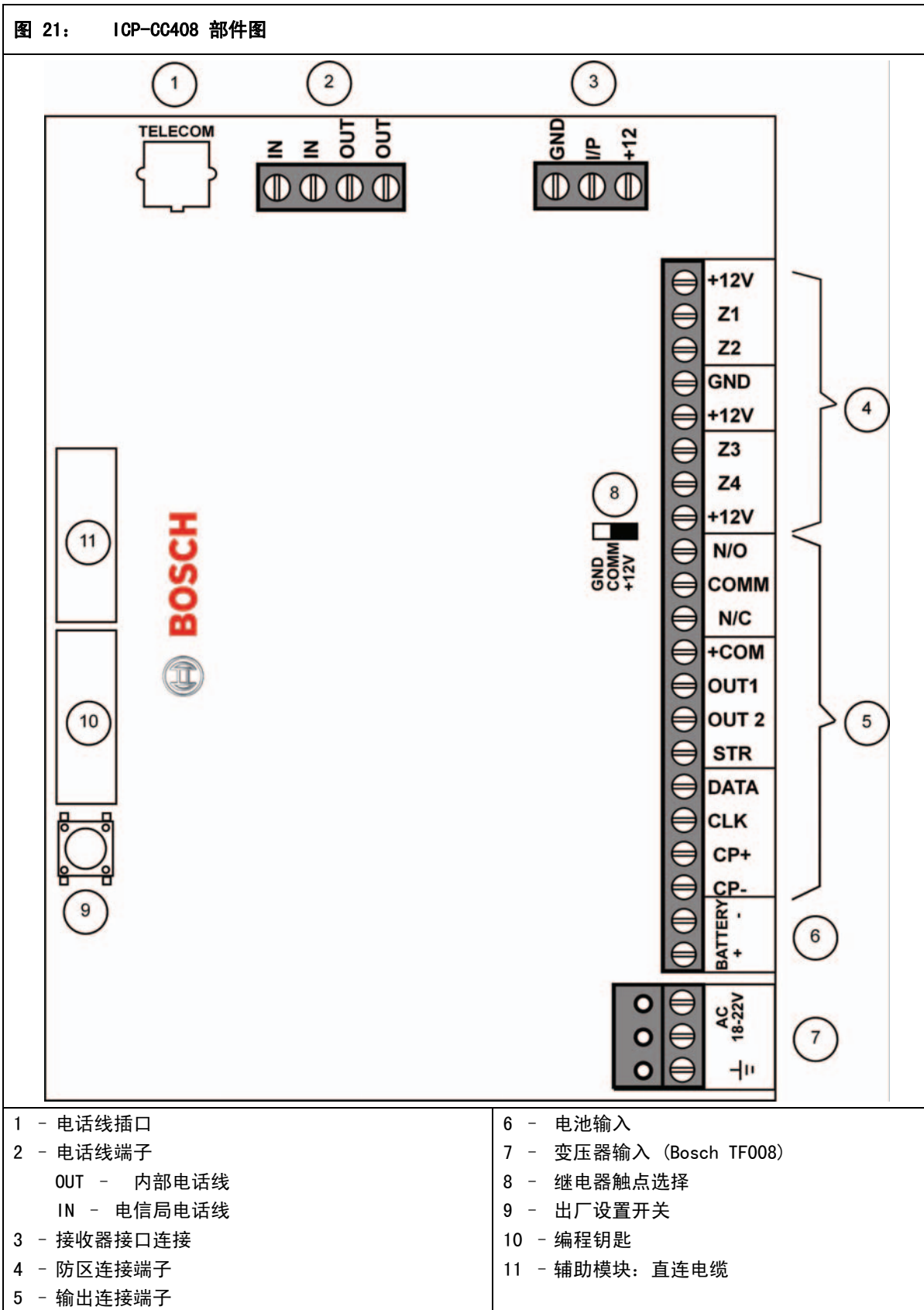

- |                                                                                                                                                                             |                                                                                                                                                                                  |
|-----------------------------------------------------------------------------------------------------------------------------------------------------------------------------|----------------------------------------------------------------------------------------------------------------------------------------------------------------------------------|
| <ul style="list-style-type: none"> <li>1 - 电话线插口</li> <li>2 - 电话线端子<br/>OUT - 内部电话线<br/>IN - 电信局电话线</li> <li>3 - 接收器接口连接</li> <li>4 - 防区连接端子</li> <li>5 - 输出连接端子</li> </ul> | <ul style="list-style-type: none"> <li>6 - 电池输入</li> <li>7 - 变压器输入 (Bosch TF008)</li> <li>8 - 继电器触点选择</li> <li>9 - 出厂设置开关</li> <li>10 - 编程钥匙</li> <li>11 - 辅助模块: 直连电缆</li> </ul> |
|-----------------------------------------------------------------------------------------------------------------------------------------------------------------------------|----------------------------------------------------------------------------------------------------------------------------------------------------------------------------------|

图 22: 电信通讯连接图 (澳大利亚)



图 23: 电信通讯连接图 (新西兰)



图 24: 电信通讯连接图 (中国)

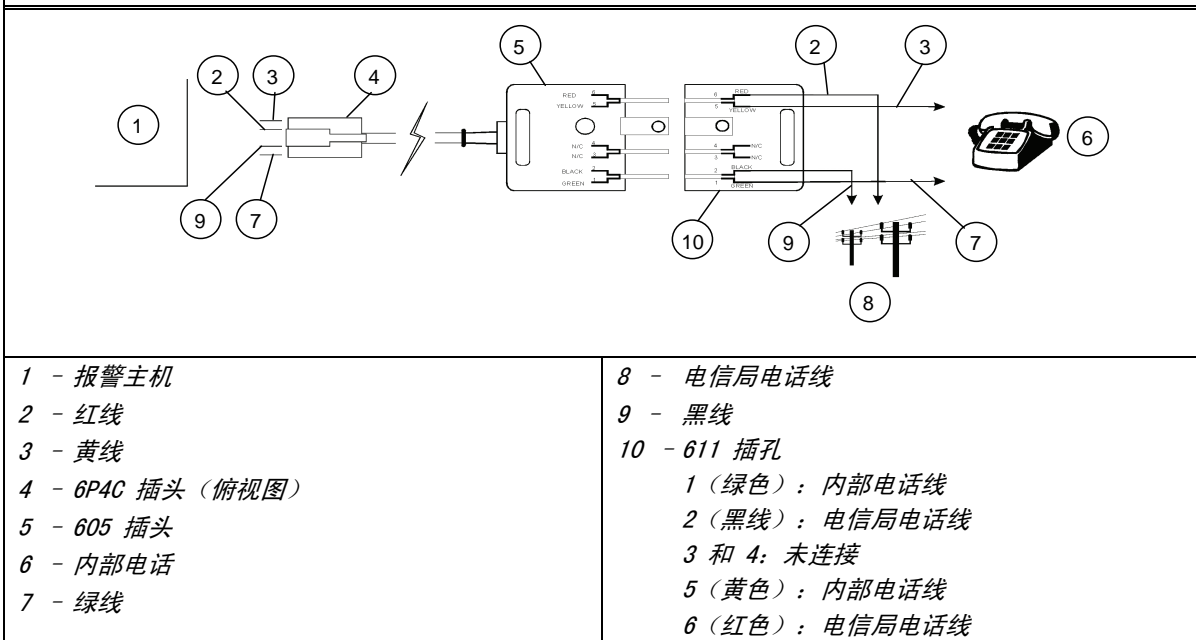

## 22.0 附录

### 22.1 附录 A - 电话抗干扰功能

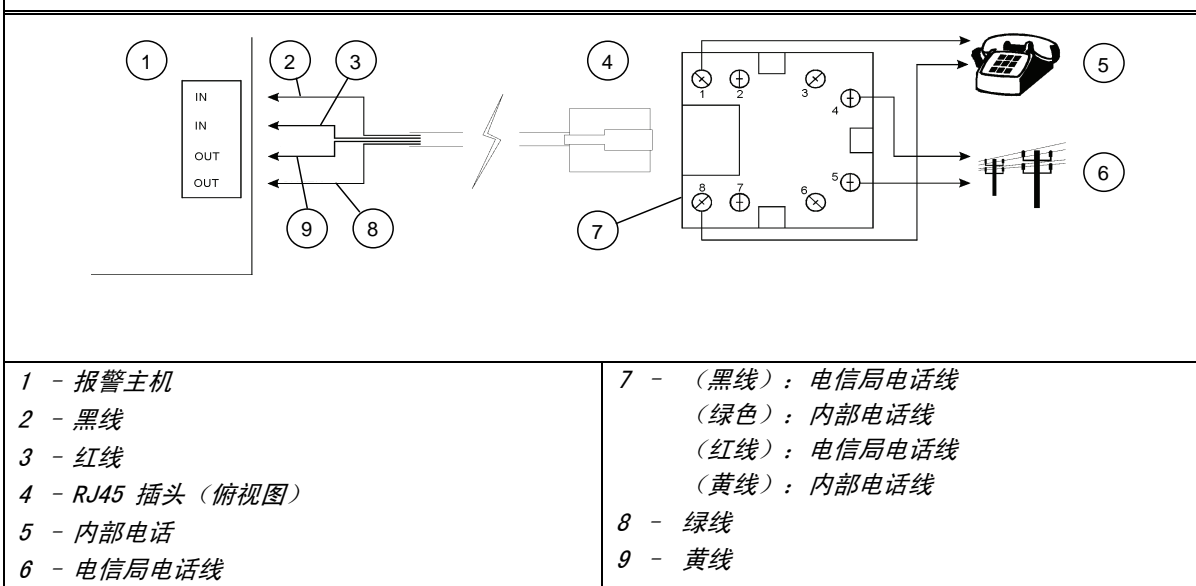
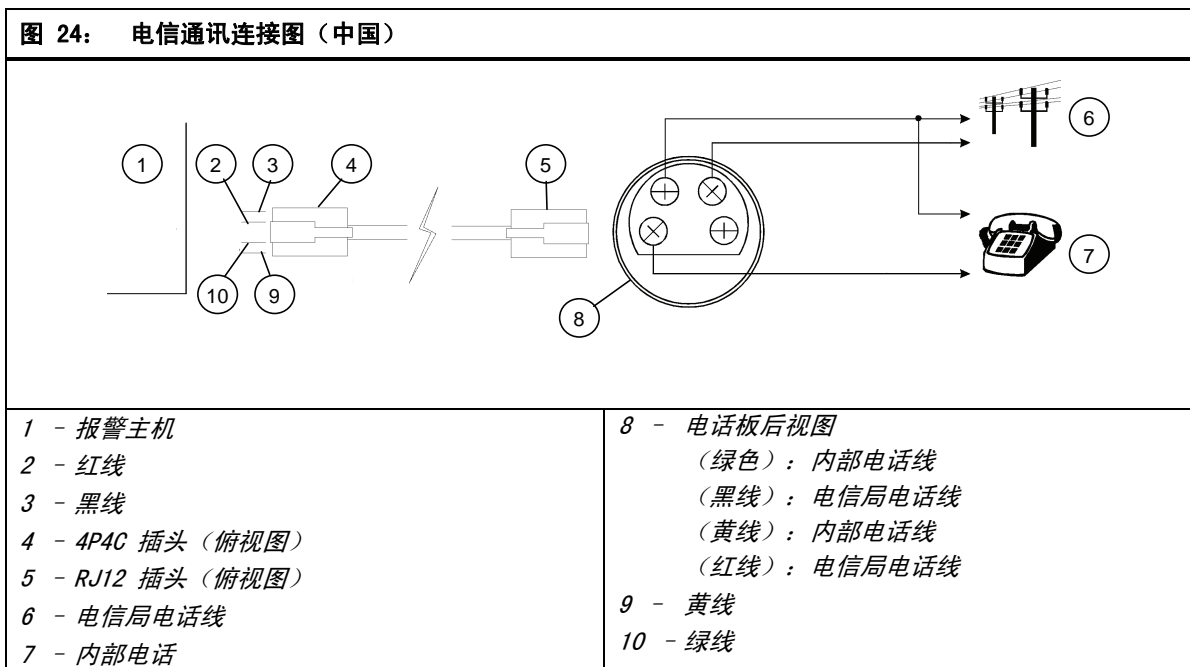
有许多公司采用进口的美国设计产品，并声称提供抗干扰功能，给人以报警主机技术有了重大突破的印象。但实际并非如此，绝大多数报警主机仅具备部分抗干扰功能。上世纪八十年代早期的 678 拨号器就采用了某种形式的抗干扰机制，并作为标准可编程选项。

必须注意到，多数美国设计的产品主要面向其当地市场和电话网络。这些产品在进口到澳洲地区后，其抗干扰功能并不能充分发挥作用。

要弄清抗干扰的定义与工作方式，需要对电话网络有一定了解。在美国，任一通话方（拨打电话或接听电话方）均可通过放下话筒释放线路。如果再次拿起话筒，将接收到拨号音，并且可以立即拨打新的电话。但在澳洲地区则不是这样。

在澳洲地区，只有通话发起方可以立即结束通话。如果您接听了他人的来电并挂机，然后再次拿起话筒时，只会重新连接到初始的通话拨打方。除非对方已挂机或在您挂机 90 秒或更长时间后，否则不能与其他方通话。由于上述不同之处，澳洲地区电话网络需要采用特殊的抗干扰机制。

市场上有些报警主机，在多次拨号不成功只是简单地挂机并等待 90 秒，以试图清除干扰来电。这在某些情况下有效，例如电话拨打方并非盗贼，且不会故意干扰报警主机。如果采用这种挂机并等待 90 秒的简单方法，不但报警信号会延迟 90 秒，初始失败呼叫尝试也需要等待该时间（整个时间花费很容易达到 4 分钟）。这种方法并不好，但更糟糕的是初始失败拨号尝试可能允许在盗贼与报警主机之间建立音频连接。任何对报警系统有所了解的人员都可以欺骗与中心站进行通讯的拨号器，并清除报警信号。如果您使用并向顾客推荐的报警主机采用这种抗干扰机制，那么显然很让人担心。

博世公司非常慎重地对待抗干扰功能，并投入大量时间与资金进行研究。我们的工程师已设计出目前已知最好的抗干扰技术并申请了专利（专利号 571994）。

该技术简单有效，报警系统将不会应答盗贼的电话，并且通讯网络会在约 90 秒后自动清除未应答电话。如果通过移动电话网络拨打电话（盗警最可能采用的方式），还可更快地清除未应答电话。

当报警主机探测到电话线未使用（空闲）时，它将立即接通线路并拨打电话，从而成功地发送报警消息。在触发报警时，报警主机还会立即自动切断受保护现场的电话线，以进一步迷惑盗贼，并排除盗贼应答电话的可能。在可能的最坏情况下，我们的电话抗干扰功能会延迟报警信号 90 秒，但最重要的是：该功能绝不会使盗贼与报警主机间建立音频连接。

从 1985 年起，博世公司就在其生产的全部拨号产品中包括这一真正意义上的抗干扰技术，并作为标准配置。我们认为这是专业安保系统必不可少的功能。

只有博世产品才具备真正的抗干扰功能。这一独特、高效的技术已获得专利，其他生产商的产品与博世产品尚有差距。

### 22.2 附录 B - 仅在布防时发送测试报告

ICP-CC408 报警主机允许向中心站接收机发送测试报告，以验证拨号器的功能。当然，大多数报警拨号器都可以做到这一点。

但问题在于那些发送布防/撤防报告的系统，通常每天还会发送一个测试报告。这个拨号是不必要的，因为成功发送布防/撤防报告即能说明拨号器可正常工作。

ICP-CC408 报警主机只在系统布防期间才发送测试报告，这可节省时间和资金。

在地址 428 中选择选项 1（仅在系统布防时发送测试报告）（参阅第 70 页上的第 18.5 节：用户选项 1），然后将发送测试报告时间设置在中午。在星期一到星期五期间，现场通常是开放的，系统处于撤防状态，不会发送测试报告。而在周末现场将关闭，系统处于布防状态，因此可在在所编程的时间上发送测试报告到中心站，以确认拨号器工作正常。

初看起来，这似乎无关紧要，但简单计算一下，您就会明白它确实能够带来节约效益。

假定用户除了布防/撤防报告外，还需要每天一次的测试报告。在此情况下，每个工作日至少需要拨打三次电话，星期六一次，星期天一次。

如果使用 ICP-CC408 报警主机，每周可以减少五次电话。这样，用户每周可以节省 \$1.25 美元，一年下来可以节省 \$65.00。

这看起来还算不错，但请注意，这还只是本地电话的数据。

现在假设每天要为 1000 名用户发送相同报告的控制室。在十二个月中，仅仅发送布防、撤防和测试报告，就需要拨打达 884,000 个电话（本地电话费用为 \$221,000）。

如果使用 ICP-CC408 报警主机，每年的电话数目可减少至 624,000（本地电话费用 \$156,000），可节省 \$65,000。现在假设每次通话记录在打印纸上占一行，即 60 次电话占用一页纸张。这样，每年可节省 4333 张打印纸，按每箱纸张 \$45 计算，也是一笔可观的费用节省。

综上所述，采用 ICP-CC408 报警主机可以为您和您的客户节省大量开支，并可帮助保护自然资源。实际上，除了电信公司外，没有那个机构不会不喜欢此功能。

## 23.0 技术规格

表 67: 技术规格

工作温度	0°C - +45 °C (+32 °F - +113 °F)
环境湿度	10% - 95%
电源要求	TF008 变压器 - 240 V/18 VAC @ 1.3 A
电流消耗 (待机)	65 mA
电流消耗 (报警)	115 mA
电流消耗 (报警/ 带键盘)	105 mA
备用电池	6.5 Ah/12 VDC 密封铅酸充电电池
尺寸 (含包装箱)	306 毫米 x 262 毫米 x 84 毫米 (12.05 英寸 x 10.31 英寸 x 3.31 英寸)
重量	2.5 kg (5.51 lbs.)
供应商代码	N771
新西兰电信许可证	ICP-CC408 PTC 211/98/083

### 23.1 保修声明

博世安保有限公司保证本产品自生产日期起三年内不含任何材料和工艺缺陷。生产日期以本产品上标明的日期或序列号为准。

在保修期内，如果产品发生故障，用户可将产品返回给生产商（邮费自理），并由后者自行决定维修还是更换产品。博世公司免费提供产品维修或更换服务，但前提是故障并非由运输或搬运过程引起。此外，对于由博世无法控制的因素，如雷电、电压过高、机械撞击、篡改或使用不当等导致的损坏或损失，也不在保修范围内。

### 23.2 软件版本号

在使用 CC814 手持式编程器时，可以显示报警主机的软件版本号。请参阅第 12 页上的第 2.4.9 节：命令 999 - 显示主机型号和软件版本号 获得更多信息。

### 23.3 用户建议

ICP-CC408 报警主机已获得澳大利亚电信许可，且规定必须使用 TF008 变压器供电（批准号 Q92128）。

### 23.4 新西兰电信声明

- 为任何设备授予 Telepermit（电信许可证），并不表明新西兰电信保证该设备在任何条件下都能正确工作。
- 本设备在使用期间不得对其他电信用户产生干扰。
- 如果设备损坏，请立即断开设备连接，并安排维修或废弃处理。

- 该设备采用固定电平传输，因此可能在某些环境中达不到最佳性能。在将此类情况作为故障进行报告之前，请使用符合电信标准的电话机检查线路，如果性能良好，则不必报告。

- 本设备采用脉冲拨号方式，而新西兰电信标准为 DTMF 双音频拨号方式。我们不保证电信线路会始终支持脉冲拨号。

在本设备与其他设备连接到同一线路时，拨号可能引起铃响或噪声，还可能导致误应答状态。当发生此类情况时，用户不必联系电信故障服务部门。

- 本设备设置为在预设时间上进行测试通话。这些测试通话会导致线路上当前可能存在的其他通话中断。请就相关时间设置与安装人员进行讨论。

本设备的测试通话时间设置可能会发生漂移。如果这引起了不便，并导致您的通话被中断，请与设备安装人员讨论解决此时间设置问题。不必将此情况作为故障向电信故障服务部门报告。

- 本设备不得设置为自动拨打电信 111 紧急服务电话。

本设备不得在任何可能对其他电信用户产生噪声的环境下使用。

- 在本设备出现问题时，应断开设备电池、交流电源供应和电话线连接。用户应与设备提供商安排维修事宜。

如果向电信部门报告的问题为接线故障，且由产品本身引起，则用户需要支付相关电话费用。

## 24.0 编程表

### 接收机 1 主电话号码

地址	000 - 015	参阅第 43 页
默认值	0 0 0 0 0 0 0 0 0 0 0 0 0 0 0 0	

### 接收机 1 第二个电话号码

地址	016 - 031	参阅第 43 页
默认值	0 0 0 0 0 0 0 0 0 0 0 0 0 0 0 0	

### 接收机 1 握手音

地址	032	参阅第 43 页
1	HI LO 握手音 (Contact ID)	
2	1400 Hz (Ademco TX at 1900 Hz)	
3	2300 Hz (低速 Sescoa)	
4	无握手音	
5	寻呼机握手音	

**接收机 1 发送格式**

地址	033	参阅第 43 页
1	Contact ID 格式	
2	4 + 2 高速格式	
3	FSK 300 波特格式	
4	个人电话报告格式	
5	普通寻呼机格式	
6	保留备用	
7	保留备用	
8	保留备用	

**接收机 1 用户识别码**

地址	034 - 039	参阅第 43 页
默认值	0 0 0 0 0 0	

**接收机 2 主电话号码**

地址	040 - 055	参阅第 43 页
默认值	0 0 0 0 0 0 0 0 0 0 0 0 0 0 0 0 0 0	

**接收机 2 第二个电话号码**

地址	056 - 071	参阅第 43 页
默认值	0 0 0 0 0 0 0 0 0 0 0 0 0 0 0 0 0 0	

**接收机 2 握手音**

地址	072	参阅第 43 页
1	HI L0 握手音 (Contact ID)	
2	1400 Hz (Ademco TX at 1900 Hz)	
3	2300 Hz (低速 Sescoa)	
4	无握手音	
5	寻呼机握手音	

**接收机 2 发送格式**

地址	073	参阅第 43 页
1	Contact ID 格式	
2	4 + 2 高速格式	
3	FSK 300 波特格式	
4	个人电话报告格式	
5	普通寻呼机格式	
6	保留备用	
7	保留备用	
8	保留备用	

**接收机 2 用户识别码**

地址	074 - 079	参阅第 43 页
默认值	0 0 0 0 0 0	

**拨号格式**

地址	080	参阅第 44 页
1	澳州 DTMF (5 位/秒)	
2	澳州 Decadic	
3	交替 DTMF 和澳州 Decadic	
4	国际 DTMF	
5	反向 Decadic	
6	交替 DTMF 和反向 Decadic	

**保留备用**

地址	081 - 112
----	-----------

**布防启用电话报警转拨**

地址	113 - 142	参阅第 44 页
默认值	0 0 0 0 0 0 0 0 0 0 0 0 0 0 0 0 0 0	
	0 0 0 0 0 0 0 0 0 0 0 0 0 0 0 0 0 0	

**撤防禁用电话报警转拨**

地址	143 - 158	参阅第 44 页
默认值	0 0 0 0 0 0 0 0 0 0 0 0 0 0 0 0 0 0	

**回拨电话号码**

地址	159 - 174	参阅第 44 页
默认值	0 0 0 0 0 0 0 0 0 0 0 0 0 0 0 0 0 0	

**铃响计数**

地址	175	参阅第 45 页
默认值	8	
0	主机不应答	
1 - 13	主机应答前的铃响次数	
14	应答机旁路 2	
15	应答机旁路 1	

**电话线故障选项**

地址	176	参阅第 45 页
默认值	0	
1	电话线故障时显示 FAULT 指示灯	
2	在系统布防状态下电话线故障触发有声报警	
4	在系统撤防状态下电话线故障触发有声报警	
8	保留备用	

**拨号器选项 1**

地址	177	参阅第 46 页
1	允许拨号器发送报告	
2	通过电话远程布防系统	
4	仅在布防时旁路应答机	
8	使用 FSK Bell 103 格式 (若禁用则为 CCITT V21)	

**拨号器选项 2**

地址	178	参阅第 46 页
默认值	0	
1	仅当存在报警时发送布防/撤防报告	
2	允许发送居家模式布防/撤防报告	
4	警号延迟触发直到传输完成	
8	握手等待时间从 30 秒延长为 55 秒	

**拨号器选项 3**

地址	179	参阅第 47 页
默认值	0	
1	将 DTMF 拨号脉冲设为 1 位/秒	
2	保留备用	
4	将 Decadic 拨号更改为 60/40	
8	保留备用	

## Alarm Link 选项

地址	180	参阅第 37 页
默认值		0
1	允许上载/下载	
2	上载/下载需要回拨电话号码	
4	报警时退出上载/下载连接	
8	保留备用	

## 安装员密码

地址	181 - 184	参阅第 47 页
默认值		1 2 3 4

## 用户码

地址	185 - 264	参阅第 47 页
用户码 1	地址 185 - 189	
默认值	2 5 8 0	10
用户码 2	地址 190 - 194	
默认值	15 15 15 15	2
用户码 3	地址 195 - 199	
默认值	15 15 15 15	2
用户码 4	地址 200 - 204	
默认值	15 15 15 15	2
用户码 5	地址 205 - 209	
默认值	15 15 15 15	2
用户码 6	地址 210 - 214	
默认值	15 15 15 15	2
用户码 7	地址 215 - 219	
默认值	15 15 15 15	2
用户码 8	地址 220 - 224	
默认值	0 15 15 15	3
用户码 9	地址 225 - 229	
默认值	15 15 15 15	2
用户码 10	地址 230 - 234	
默认值	15 15 15 15	2
用户码 11	地址 235 - 239	
默认值	15 15 15 15	2
用户码 12	地址 240 - 244	
默认值	15 15 15 15	2
用户码 13	地址 245 - 249	
默认值	15 15 15 15	2
用户码 14	地址 250 - 254	
默认值	15 15 15 15	2
用户码 15	地址 255 - 259	
默认值	15 15 15 15	2
用户码 16	地址 260 - 264	
默认值	15 15 15 15	2

## 用户码权限级别

权限级别	说明
0	布防/撤防
1	仅布防
2	布防/撤防和发送布防/撤防报告
3	仅布防和发送布防报告
4	布防/撤防和使用密码隔离防区
6	布防/撤防、使用密码隔离防区和发送布防/撤防报告
8	布防/撤防和主码功能
10	布防/撤防、主码功能和发送布防/撤防报告
12	布防/撤防、主码功能和使用密码隔离防区
14	布防/撤防、主码功能、使用密码隔离防区和发送布防/撤防报告

## 日间报警防区

地址	265	参阅第 49 页
默认值		0
1	防区 1	
2	防区 2	
4	防区 3	
8	防区 4	

## EOL 电阻值

地址	266	参阅第 49 页
0	无 EOL 电阻	
1	1K (棕、黑、红)	
2	1K5 (棕、绿、红)	
3	2K2 (红、红、红)	
4	3K3 (橙、橙、黑、棕) 1%	
5	3K9 (橙、白、红)	
6	4K7 (黄、白、红)	
7	5K6 (绿、蓝、红)	
8	6K8 (蓝、灰、黑、棕) 1%	
9	10K (棕、黑、橙)	
10	12K (棕、红、橙)	
11	22K (红、红、橙)	
12	保留备用	
13	保留备用	
14	保留备用	
15	需要双 EOL 1% 电阻 (3k3/6k8)。 八个可编程防区。	

**防区**

地址	267 - 322	参阅第 51 页
防区 1	地址 267 - 273	
默认值	2 0 0 1 14 1 1	
防区 2	地址 274 - 280	
默认值	1 0 0 1 14 1 1	
防区 3	地址 281 - 287	
默认值	1 0 0 1 14 1 1	
防区 4	地址 288 - 294	
默认值	1 0 0 1 14 1 1	
防区 5	地址 295 - 301	
默认值	0 0 0 1 14 1 1	
防区 6	地址 302 - 308	
默认值	0 0 0 1 14 1 1	
防区 7	地址 309 - 315	
默认值	0 0 0 1 12 1 1	
防区 8	地址 316 - 322	
默认值	9 0 0 1 12 1 1	

每个防区包含 7 个地址。前 3 个地址确定防区的工作方式：

防区类型	防区脉冲计数	防区脉冲计数时间

接下来两个地址包含防区选项：

防区选项 1	防区选项 2

最后两个地址包含发送报告信息：

报告码	拨号器选项

**防区类型**

有多种防区类型可供选择：

防区类型	说明
0	即时防区
1	传递防区
2	延时 -1 防区
3	延时 -2 防区
4	保留备用
5	保留备用
6	24 小时救护防区
7	24 小时紧急防区
8	24 小时胁持防区
9	24 小时防拆防区
10	保留备用
11	钥匙开关防区
12	24 小时盗警防区
13	24 小时火警防区
14	仅门铃防区
15	未使用防区

**防区脉冲计数设置**

每个防区的脉冲计数可编程为 0 至 15。

**防区脉冲计数时间**

防区脉冲计数时间是指对脉冲计数的时间段。

20 毫秒循环响应时间		150 毫秒循环响应时间	
选项	时间 (秒)	选项	时间 (秒)
0	0.5	8	20
1	1	9	30
2	2	10	40
3	3	11	50
4	4	12	60
5	5	13	90
6	10	14	120
7	15	15	200

**防区选项 1**

选项	说明
1	锁定警号/拨号器
2	延迟发送报警报告
4	无声报警
8	传感器监视

**防区选项 2**

选项	说明
1	在居家模式 1 下隔离
2	允许防区隔离
4	允许强制布防
8	发送防区复位报告

**防区拨号器选项**

选项	说明
0	不发送报告
1	接收机 1
2	接收机 2
4	接收机 1 和 2
8	仅当接收机 1 出现故障时向接收机 2 发送报告

**防区说明**

使用本表作为参考，列出每个防区的连接情况。

防区	说明
1	
2	
3	
4	
5	
6	
7	
8	

**警号弹性锁定计数**

地址	323	参阅第 56 页
默认值		3



**拨号器弹性锁定计数**

地址	324	参阅第 56 页
默认值	6	

**防区状态 - 旁路报告**

地址	325 - 326	参阅第 57 页
默认值	9 8	
地址 325	防区旁路报告	
地址 326	防区旁路复位报告	

**防区状态 - 故障报告**

地址	327 - 328	参阅第 57 页
默认值	2 3	
地址 327	防区故障报告	
地址 328	防区故障复位报告	

**防区状态 - 传感器监视报告**

地址	329 - 330	参阅第 57 页
默认值	4 5	
地址 329	传感器监视报告	
地址 330	传感器监视复位报告	

**防区状态 - 报警复位码**

地址	331	参阅第 57 页
默认值	14	

**防区状态报告选项**

地址	332	参阅第 57 页
0	不发送报告	
1	接收机 1	
2	接收机 2	
4	接收机 1 和 2	
8	仅当接收机 1 出现故障时向接收机 2 发送报告	

**布防/撤防报告**

地址	333 - 334	参阅第 57 页
默认值	11 12	
地址 333	撤防报告	
地址 334	布防报告	

**布防/撤防报告选项**

地址	335	参阅第 57 页
0	不发送报告	
1	接收机 1	
2	接收机 2	
4	接收机 1 和 2	
8	仅当接收机 1 出现故障时向接收机 2 发送报告	

**键盘胁迫报告**

地址	336	参阅第 57 页
默认值	6	

**键盘紧急报告**

地址	337 - 338	参阅第 57 页
默认值	7 15	

**键盘火警报告**

地址	339 - 340	参阅第 58 页
默认值	7 14	

**键盘救护报告**

地址	341 - 342	参阅第 58 页
默认值	7 13	

**键盘报告选项**

地址	343	参阅第 58 页
0	不发送报告	
1	接收机 1	
2	接收机 2	
4	接收机 1 和 2	
8	仅当接收机 1 出现故障时向接收机 2 发送报告	

**系统状态 - 辅助电源故障报告**

地址	344 - 345	参阅第 58 页
默认值	10 3	

**系统状态 - 辅助电源故障复位报告**

地址	346 - 347	参阅第 58 页
默认值	10 8	

**系统状态 - 交流电源故障报告**

地址	348 - 349	参阅第 58 页
默认值	10 2	

**系统状态 - 交流电源故障复位报告**

地址	350 - 351	参阅第 58 页
默认值	10 7	

**系统状态 - 电池低压故障报告**

地址	352 - 353	参阅第 59 页
默认值	10 1	

**系统状态 - 电池低压故障复位报告**

地址	354 - 355	参阅第 59 页
默认值	10 6	

**系统状态 - 拒绝访问**

地址	356 - 358	参阅第 59 页
默认值	6 7 12	
地址 356	输入误码次数限制	
地址 357	报告码 - 十位	
地址 358	报告码 - 个位	

**系统状态报告选项**

地址	359	参阅第 59 页
0	不发送报告	
1	接收机 1	
2	接收机 2	
4	接收机 1 和 2	
8	仅当接收机 1 出现故障时向接收机 2 发送报告	

**发送测试报告时间**

<b>地址</b>	360 - 366	参阅第 59 页
<b>默认值</b>	0 0 0 0 7 1 0	
地址 360	小时 - 十位	
地址 361	小时 - 个位	
地址 362	分钟 - 十位	
地址 363	分钟 - 个位	
地址 364	测试报告码 - 十位	
地址 365	测试报告码 - 个位	
地址 366	重复发送间隔天数	

**测试报告拨号器选项**

<b>地址</b>	367	参阅第 60 页
0	不发送报告	
1	接收机 1	
2	接收机 2	
4	接收机 1 和 2	
8	仅当接收机 1 出现故障时向接收机 2 发送报告	

**输出配置**

<b>地址</b>	368 - 397	参阅第 60 页
<b>输出 1</b>	地址 368 - 373	
<b>预设为号筒扬声器</b>	1 14 0 0 0 0	
<b>输出 2</b>	地址 374 - 379	
<b>预设为带确认的火警</b>	2 7 10 2 1 5	
<b>闪灯</b>	地址 380 - 385	
<b>预设为闪灯 (8 小时后复位)</b>	2 0 6 4 0 8	
<b>继电器</b>	地址 386 - 391	
<b>预设为触发警号</b>	1 15 1 0 0 0	
<b>键盘</b>	地址 392 - 397	
<b>预设为进入/退出警告和日间报警</b>	0 13 2 1 0 1	

可在 6 个地址中对四种输出参数进行编程：

事件类型	极性	时间单位	倍数

**进入时间 1**

<b>地址</b>	398 - 399	参阅第 67 页
<b>默认值</b>	4 1	
地址 398	以 1 秒为增量 (0 - 15 秒)	
地址 399	以 16 秒为增量 (0 - 240 秒)	

**进入时间 2**

<b>地址</b>	400 - 401	参阅第 67 页
<b>默认值</b>	8 2	
地址 400	以 1 秒为增量 (0 - 15 秒)	
地址 401	以 16 秒为增量 (0 - 240 秒)	

**退出时间**

<b>地址</b>	402 - 403	参阅第 67 页
<b>默认值</b>	12 3	
地址 402	以 1 秒为增量 (0 - 15 秒)	
地址 403	以 16 秒为增量 (0 - 240 秒)	

**居家模式下进入警戒时间**

<b>地址</b>	404 - 405	参阅第 67 页
<b>默认值</b>	0 0	
地址 404	以 1 秒为增量 (0 - 15 秒)	
地址 405	以 16 秒为增量 (0 - 240 秒)	

**延迟发送报警报告时间**

<b>地址</b>	406 - 407	参阅第 67 页
<b>默认值</b>	0 0	
地址 406	以 1 秒为增量 (0 - 15 秒)	
地址 407	以 16 秒为增量 (0 - 240 秒)	

**传感器监视时间**

<b>地址</b>	408 - 409	参阅第 67 页
<b>默认值</b>	0 0	
地址 408	天数增量 (十位)	
地址 409	天数增量 (个位)	

**键盘锁定时间**

<b>地址</b>	410	参阅第 67 页
<b>默认值</b>	0	
地址 410	以 10 秒为增量	

**警号鸣响时间**

<b>地址</b>	411	参阅第 67 页
<b>默认值</b>	5	
地址 411	以 1 分钟为增量	

**警号鸣响频率 (慢 <- 鸣响 -> 快)**

<b>地址</b>	412	参阅第 67 页
<b>默认值</b>	7	

**自动布防预警时间**

<b>地址</b>	413	参阅第 67 页
<b>默认值</b>	1	
地址 413	以 5 分钟为增量	

**自动布防时间**

<b>地址</b>	414 - 417	参阅第 67 页
<b>默认值</b>	0 0 0 0	
地址 414	小时 - 十位	
地址 415	小时 - 个位	
地址 416	分钟 - 十位	
地址 417	分钟 - 个位	

**自动撤防时间**

<b>地址</b>	418 - 421	参阅第 67 页
<b>默认值</b>	0 0 0 0	
地址 418	小时 - 十位	
地址 419	小时 - 个位	
地址 420	分钟 - 十位	
地址 421	分钟 - 个位	

**通讯确认等待时间**

<b>地址</b>	422	参阅第 67 页
<b>默认值</b>	3	
地址 434	以 500 毫秒为增量	

**保留备用**

地址	423
----	-----

**系统选项 1**

地址	424	参阅第 69 页
1	允许博世智能锁定	
2	号筒扬声器监控	
4	无线布防/撤防闪灯指示	
8	无线布防/撤防号筒扬声器指示	

**系统选项 2**

地址	425	参阅第 69 页
默认值	0	
1	键盘紧急报警为无声	
2	键盘火警为无声	
4	键盘救护报警为无声	
8	拒绝访问（输入误码）为无声	

**系统选项 3**

地址	426	参阅第 69 页
1	交流电源中断 1 小时后发送交流电源故障报告（禁用 - 2 分钟后发送）	
2	不显示交流电源故障	
4	允许脉冲计数传递	
8	顺序传递延时	

**系统选项 4**

地址	427	参阅第 70 页
默认值	0	
1	主机在撤防状态下接通电源（如果电源复位）	
2	主机通电后回到断电前布防/撤防状态	
4	内部晶振计时	
8	使用夜间布防站或 RE005/E	

**用户选项 1**

地址	428	参阅第 70 页
默认值	0	
1	仅在布防时发送测试报告	
2	警号复位后发送测试报告	
4	在居家模式 1 下自动布防	
8	STAY 指示灯显示日间报警状态	

**用户选项 2**

地址	429	参阅第 71 页
1	键盘显示 60 秒后自动关闭	
2	允许单键布防（外出/居家模式 1 和 2）	
4	允许单键撤防（居家模式 1 和 2）	
8	撤防后报警事件记录复位	

**用户选项 3**

地址	430	参阅第 71 页
1	允许键盘故障鸣音	
2	使用 3 键代替 9 键触发键盘胁迫报警	
4	在居家模式 1 和 2 下报警时触发警号和闪灯输出	
8	保留备用	

**无线输入选项**

地址	431	参阅第 71 页
默认值	0	
1	WE800/E 无线接收器	
2	锁定钥匙开关输入	
3	瞬态钥匙开关输入	
4	保留备用	

**分区选项 1**

地址	432	参阅第 72 页
默认值	0	
1	发送最先撤防/最后布防报告	
2	分区 1 键盘连接到数据端子	
4	允许从任何分区复位警号	
8	在线时主键盘显示 AUX 指示灯	

**分区选项 2**

地址	433	参阅第 72 页
默认值	0	
1	锁定分区 1 发送报告到接收机 1，分区 2 发送报告到接收机 2	
2	允许通过用户码同时布防/撤防两个分区	
4	保留备用	
8	保留备用	

**分区 1 防区分配**

地址	434 - 441	参阅第 73 页
默认值	0 0 0 0 0 0 0 0	
地址 434	分区 1 -	防区 1 指示灯
地址 435	分区 1 -	防区 2 指示灯
地址 436	分区 1 -	防区 3 指示灯
地址 437	分区 1 -	防区 4 指示灯
地址 438	分区 1 -	防区 5 指示灯
地址 439	分区 1 -	防区 6 指示灯
地址 440	分区 1 -	防区 7 指示灯
地址 441	分区 1 -	防区 8 指示灯

**分区 2 防区分配**

地址	442 - 449	参阅第 73 页
默认值	0 0 0 0 0 0 0 0	
地址 442	分区 2 -	防区 1 指示灯
地址 443	分区 2 -	防区 2 指示灯
地址 444	分区 2 -	防区 3 指示灯
地址 445	分区 2 -	防区 4 指示灯
地址 446	分区 2 -	防区 5 指示灯
地址 447	分区 2 -	防区 6 指示灯
地址 448	分区 2 -	防区 7 指示灯
地址 449	分区 2 -	防区 8 指示灯

**用户码分配**

地址	450 - 465	参阅第 73 页
<b>默认值</b>	0 0 0 0 0 0 0 0	0 0 0 0 0 0 0 0
地址 450	用户码 1	
地址 451	用户码 2	
地址 452	用户码 3	
地址 453	用户码 4	
地址 454	用户码 5	
地址 455	用户码 6	
地址 456	用户码 7	
地址 457	用户码 8	
地址 458	用户码 9	
地址 459	用户码 10	
地址 460	用户码 11	
地址 461	用户码 12	
地址 462	用户码 13	
地址 463	用户码 14	
地址 464	用户码 15	
地址 465	用户码 16	

**系统日期**

地址	905 - 910	参阅第 68 页
<b>默认值</b>		0 1 0 1 0 1
地址 905	日期 - 十位	
地址 906	日期 - 个位	
地址 907	月份 - 十位	
地址 908	月份 - 个位	
地址 909	年份 - 十位	
地址 910	年份 - 个位	

**个人报警电话号码**

地址	466 - 513	参阅第 38 页
----	-----------	----------

**保留备用**

地址	748 - 749
<b>默认值</b>	
地址 748	
地址 749	

**国家代码**

地址	750 - 751	参阅第 93 页
<b>默认值</b>		0 2
地址 750	国家代码 (十位)	
地址 751	国家代码 (个位)	

**禁用出厂设置**

地址	900	参阅第 12 页
0	允许重设为出厂设置	
15	不允许重设为出厂设置	

**系统时间**

地址	901 - 904	参阅第 68 页
<b>默认值</b>		0 0 0 0
地址 901	小时 - 十位	
地址 902	小时 - 个位	
地址 903	分钟 - 十位	
地址 904	分钟 - 个位	

## 25.0 国家代码

PSTN 提供有可编程线路接口，以适应国际电话线路需求。该方案满足不同国家/地区的 PTT 标准要求。

国家/地区	代码	国家/地区	代码	国家/地区	代码	国家/地区	代码	国家/地区	代码
阿根廷	0 1	波兰	4 1	列支敦士登	6 3	加蓬	6 5	巴布亚新几内亚	6 5
澳大利亚	0 2	葡萄牙	4 2			冈比亚	6 5	巴拉圭	6 5
奥地利	0 3	罗马尼亚	4 3	阿富汗	6 5	加纳	6 5	卢旺达	6 5
比利时	0 4	俄罗斯	4 4	阿尔巴尼亚	6 5		6 5	圣卢西亚	6 5
巴西	0 5	沙特阿拉伯	4 5	安道尔	6 5	格林纳达	6 5	东萨摩亚	6 5
保加利亚	0 6	塞尔维亚和黑山	4 6	安哥拉	6 5	危地马拉	6 5	圣马力诺	6 5
加拿大	0 7	新加坡	4 7	安提瓜和巴布达	6 5	几内亚	6 5	圣多美和普林西比	6 5
中国	0 8	斯洛伐克	4 8	阿塞拜疆	6 5	圭亚那	6 5	圣文森特	6 5
哥伦比亚	0 9	斯洛文尼亚	4 9	巴哈马	6 5	海地	6 5	塞内加尔	6 5
克罗地亚	1 0	南非	5 0	孟加拉	6 5	梵蒂冈	6 5	塞舌尔	6 5
塞浦路斯	1 1	西班牙	5 1	巴巴多斯	6 5	洪都拉斯	6 5	塞拉利昂	6 5
捷克共和国	1 2	瑞典	5 2	伯利兹	6 5	伊朗	6 5	所罗门群岛	6 5
丹麦	1 3	瑞士	5 3	贝宁	6 5	伊拉克	6 5	索马里	6 5
埃及	1 4	中国台湾	5 4	不丹	6 5	象牙海岸	6 5	斯里兰卡	6 5
爱沙尼亚	1 5	泰国	5 5	玻利维亚	6 5	牙买加	6 5	苏丹	6 5
芬兰	1 6	土耳其	5 6		6 5	肯尼亚	6 5	苏里南	6 5
法国	1 7	英国	5 7	博茨瓦纳	6 5	基里巴斯	6 5	斯威士兰	6 5
德国	1 8	美国	5 8	文莱	6 5	科威特	6 5	塔吉克斯坦	6 5
希腊	1 9	委内瑞拉	5 9	布基纳法索	6 5	老挝	6 5	坦桑尼亚	6 5
中国香港	2 0	越南	6 0	缅甸	6 5	莱索托	6 5	多哥	6 5
匈牙利	2 1			布隆迪	6 5	利比里亚	6 5	图瓦卢	6 5
印度	2 2	亚美尼亚	6 2	柬埔寨	6 5	利比亚	6 5	乌干达	6 5
印度尼西亚	2 3	白俄罗斯	6 2	喀麦隆	6 5	马达加斯加	6 5	阿拉伯联合酋长国	6 5
爱尔兰	2 4	格鲁吉亚	6 2	佛得角	6 5	马拉维	6 5	乌拉圭	6 5
意大利	2 5	约旦	6 2	中非共和国	6 5	马尔代夫	6 5	乌兹别克斯坦	6 5
日本	2 6	哈萨克斯坦	6 2	乍得	6 5	马里	6 5	瓦努阿图	6 5
韩国	2 7	吉尔吉斯斯坦	6 2	智利	6 5	马绍尔群岛	6 5		
拉脱维亚	2 8	摩尔多瓦	6 2	科摩罗	6 5	毛里塔尼亚	6 5		
立陶宛	2 9	阿曼	6 2	刚果	6 5	毛里求斯	6 5		
卢森堡	3 0	巴基斯坦	6 2	哥斯达黎加	6 5	密克罗尼西亚	6 5		
马其顿	3 1	卡塔尔	6 2	古巴	6 5	摩纳哥	6 5		
马来西亚	3 2	叙利亚	6 2	吉布提	6 5	蒙古	6 5		
马耳他	3 3	乌克兰	6 2	多米尼克	6 5	莫桑比克	6 5		
墨西哥	3 4			东帝汶	6 5	纳米比亚	6 5		
荷兰	3 5	阿尔及利亚	6 3	厄瓜多尔	6 5	瑙鲁	6 5		
新西兰	3 6	巴林	6 3	萨尔瓦多	6 5	尼泊尔	6 5		
尼日利亚	3 7	法属玻利尼西亚	6 3	赤道几内亚	6 5	尼加拉瓜	6 5		
挪威	3 8	冰岛	6 3	厄立特里亚	6 5	尼日尔	6 5		
秘鲁	3 9	以色列	6 3	埃塞俄比亚	6 5	帕劳群岛	6 5		
菲律宾	4 0	黎巴嫩	6 3	斐济	6 5	巴拿马	6 5		

## 索引

2 通道手持式发射器操作		交流主电源故障.....	22
从外出模式下撤防.....	24	传感器监视.....	21, 55
从居家模式 1 下撤防.....	24	传递.....	53
在外出模式下布防.....	24	使报警主机重设为出厂设置.....	10
在居家模式 1 下布防.....	24	保修声明.....	87
4 通道手持式发射器操作		允许隔离.....	56
从外出模式下撤防.....	24	分区主键盘	
从居家模式 1 下撤防.....	25	分区布防/撤防指示灯.....	16
关闭远程输出 1.....	25	分区显示指示灯.....	16
关闭远程输出 2.....	25	防区指示灯.....	16
在外出模式下布防.....	24	分区布防/撤防指示灯.....	16
在居家模式 1 下布防.....	24	分区显示指示灯.....	16
打开远程输出 1.....	25	分区管理	
打开远程输出 2.....	25	分区主键盘操作.....	73
Alarm Link		用户码分配.....	75
启动调制解调器呼叫.....	36	防区分配.....	74
启用 Alarm Link 回拨.....	38	分区选项 1	
带回拨确认远程连接.....	37	主键盘仅显示分区 1 数据.....	74
报告未完成时终止会话连接.....	38	发送最先撤防/最后布防报告.....	74
无回拨确认远程连接.....	37	分区选项 2	
用户控制远程连接.....	37	允许通过.....	74
直连.....	37	锁定分区 1 发送报告到接收机 1, 分区 2 发送报告到接收机 2.....	74
Alarm Link 软件.....	78	功能特性	
AWAY 指示灯.....	14, 15	Solution 404.....	7
CP5 八防区键盘.....	78	单键功能	
EDM 智能监视.....	70	发送测试报告.....	36
EDMSAT.....	62	启动调制解调器呼叫.....	36
FAULT 指示灯.....	14, 16, 17	在居家模式 1 下布防.....	35
MAINS 指示灯.....	14, 15	在居家模式 2 下布防.....	35
OFF 指示灯.....	16	复位闭锁输出.....	36
ON 指示灯.....	16	打开/关闭日间报警.....	35
STAY 指示灯.....	14, 15	警铃测试.....	35
STAY 指示灯显示日间报警状态.....	72	闪灯测试.....	35
TF008 变压器.....	78	可选设备	
个人电话报警拨号		2 通道无线接口.....	78
功能.....	38	TF008 变压器.....	78
命令 965.....	11	八防区 LED 键盘.....	78
格式.....	38	夜间布防站.....	78
禁用.....	28, 32, 33	编程钥匙.....	78
主码功能		命令 959 - 测试编程钥匙.....	10
同时布防/撤防两个分区.....	29, 34	命令 960 - 退出安装员编程模式.....	10
打开/关闭输出.....	33	命令 961 - 使报警主机重设为出厂设置.....	10
更改和删除用户码.....	30	命令 965 - 设置个人电话报警拨号.....	11
步测模式.....	34	命令 966 - 启用/禁用地址自动跳位.....	11
设置日期和时间.....	33	命令 999 - 显示主机型号/软件版本.....	12
交流主电源		回拨电话号码.....	46
不显示故障.....	71	在居家模式 1 下自动布防.....	72
中断 1 小时后发送报告.....	71	在居家模式 1 下隔离.....	56

地址自动跳位.....	11	两个分区同时.....	29, 34
外出模式		从外出模式下.....	17
布防.....	17	自动.....	69
撤防.....	17	撤防状态下接通电源.....	72
夜间布防站.....	78	故障	
安装员密码.....	48	交流主电源故障.....	22
安装员密码功能		传感器监视.....	21
更改布防/撤防电话报警转拨指令.....	26, 31	电池低压.....	21
电话监控模式.....	28	通讯故障.....	22
设置居家模式 2 防区.....	28, 33	故障分析模式.....	21
安装员编程命令		退出.....	36
959 - 测试编程钥匙.....	10	故障报告.....	58
960 - 退出安装员编程模式.....	10	新西兰电信声明.....	87
961 - 使报警主机重设为出厂设置.....	10	旁路报告.....	58
965 - 设置个人电话报警拨号.....	11	无效访问码.....	71
966 - 地址自动跳位.....	11	日期和时间.....	33
999 - 显示主机型号/软件版本号.....	12	日间报警	
居家模式 1		打开/关闭.....	35
布防.....	17, 35	操作.....	50
居家模式 2		状态指示灯.....	72
布防.....	18, 35	智能监视.....	70
设置防区.....	28, 33	更改用户码.....	33
居家模式进入警戒计时器.....	18	步测模式.....	34
布防		测试报告.....	36
两个分区同时.....	29, 34	仅布防时发送.....	72, 86
在外出模式下.....	17	添加用户码.....	33
在居家模式 1 下.....	17, 35	火警.....	20
在居家模式 2 下.....	18, 35	用户码.....	48
布防启用电话报警转拨.....	26, 31, 46	分区管理时的分配.....	75
应答机旁路.....	46	删除.....	30, 31
强制布防.....	17, 18, 19	添加或更改.....	30
快速入门.....	7	用户选项 1	
报告格式		仅在布防时发送测试报告.....	72
个人电话报警拨号.....	38	启用 STAY 指示灯显示日间报警状态.....	72
报警主机在撤防状态下接通电源.....	72	在居家模式 1 下自动布防.....	72
拒绝访问为无声.....	71	电池低压.....	21
拨号器信息		电话抗干扰功能.....	86
回拨电话号码.....	46	电话监控模式.....	28
布防启用电话报警转拨.....	46	简介.....	7
应答机旁路.....	46	系统撤防.....	15
拨号格式.....	45	系统操作	
接收机 1 主电话号码.....	44	从外出模式下撤防.....	17
接收机 1 用户识别码.....	45	在外出模式下布防.....	17
电话线故障选项.....	47, 70, 74	在居家模式 1 下布防.....	17
编程电话号码.....	44	在居家模式 2 下布防.....	18
接收机 1		系统选项 1	
主电话号码.....	44	EDM 智能锁定.....	70
用户识别码.....	45	系统选项 2	
接收机 1 主电话号码.....	44	拒绝访问为无声.....	71
撤防		键盘救护报警为无声.....	71
		键盘火警为无声.....	71

键盘紧急报警为无声 .....	71	居家模式下报警 .....	64
系统选项 3		拨号器启用 .....	65
不显示交流主电源故障 .....	71	拨号器禁用 .....	65
交流电源中断 1 小时后发送报告 .....	71	收到通讯确认 .....	63
系统选项 4		无声报警 .....	64
启用报警主机在撤防状态下接通电源 .....	72	无线控制输出 1 .....	65
紧急报警 .....	20	无线控制输出 1 - 非外出模式下 .....	65
编程 .....	8	无线控制输出 2 .....	65
地址自动跳位 .....	11	无线控制输出 2 - 非外出模式下 .....	65
进入/退出计时器 .....	68	日间报警启用 .....	63
选项位 .....	9, 38, 47, 50, 55, 56	日间报警复位 .....	63
通过编程钥匙 .....	9	日间报警闭锁 .....	63
通过远程键盘 .....	8	模拟系统故障 .....	64
编程钥匙 .....	9, 78	模拟防区 1 .....	65
测试 .....	10	模拟防区 2 .....	65
胁迫报警 .....	20	模拟防区 3 .....	65
警铃测试 .....	35	模拟防区 4 .....	65
访问码		模拟防区 6 .....	65
安装员密码 .....	48	模拟防区 7 .....	65
用户码 .....	48	模拟防区 8 .....	65
调制解调器呼叫 .....	36	火警复位 .....	64
输出		火警确认 .....	64
单击极性 .....	68	火警闭锁 .....	64
将输出转至键盘蜂鸣器 .....	62	电池低压 .....	63
打开/关闭 .....	33	电话线故障 .....	63
脉冲极性 .....	67	系统布防 .....	62
输出事件类型		系统撤防 .....	62
EDMSAT - 辅助警号 .....	62	自动布防预警时间 .....	62
交流主电源 60Hz 或 50Hz .....	65	警号鸣响 .....	64
交流电源中断 .....	63	试拨 3 次不成功注册通讯故障 .....	65
任何分区布防 .....	66	辅助电源故障 .....	63
任何分区撤防 .....	66	进入警告 .....	63
传感器监视报警 .....	64	进入警告 + 日间报警复位 .....	63
全局门铃 .....	65	远程控制 1 .....	65
分区 1 布防 .....	66	远程控制 2 .....	65
分区 1 报警 .....	65	远程控制 3 .....	65
分区 1 撤防 .....	66	退出时间结束后通讯确认 .....	63
分区 1 有开路防区 .....	65	退出时间结束后防区开路 .....	65
分区 1 键盘数据端子 .....	66	退出警告 .....	63
分区 2 布防 .....	66	退出警告 (所有防区闭合) 或进入警告 .....	63
分区 2 报警 .....	65	退出警告结束 .....	63
分区 2 撤防 .....	66	通讯故障 .....	65
分区 2 有开路防区 .....	65	铃响探测 .....	65
分区 2 键盘数据端子 .....	66	键盘救护报警 .....	64
号筒扬声器 .....	64	键盘火警 .....	64
号筒扬声器监控故障 .....	64	键盘紧急报警 .....	64
在外出模式下布防 .....	62	键盘胁迫报警 .....	64
在居家模式下布防 .....	62	键盘防拆开关 .....	64
外出模式下报警 .....	64		



闪光灯操作.....	64	键盘救护报警为无声.....	71
防区开路.....	65	键盘火警.....	20, 71
远程无线发射器操作.....	22	键盘火警为无声.....	71
从外出模式下撤防.....	24	键盘紧急.....	20, 71
从居家模式 1 下撤防.....	24, 25	键盘紧急报警为无声.....	71
删除发射器码.....	23	键盘胁迫.....	20
在外出模式下布防.....	24	闪光灯测试.....	35
在居家模式 1 下布防.....	24	闭锁输出	
添加或更改发射器码.....	23	复位.....	36
输出操作.....	25	防区	
远程无线发射器码		EOL 电阻值.....	51
删除发射器码.....	31	允许隔离.....	56
远程无线用户码		分配.....	74
删除.....	23, 31	复位报告.....	57
添加或更改.....	23, 30	复位码.....	58
退出安装员编程模式.....	10	指示灯.....	16
选项位.....	9, 38, 47, 50, 55, 56	故障.....	58
通讯故障.....	22	脉冲计数.....	54
锁定拨号器.....	55	脉冲计数传递.....	54
锁定警号.....	55	选项 1.....	52
键盘		防区报告发送信息	
确定分区.....	36	防区复位码.....	58
键盘指示灯		防区指示灯.....	15
AWAY.....	14	防区旁路.....	58
AWAY 指示灯.....	15	防区类型	
FAULT.....	14, 17	传递防区.....	53
FAULT 指示灯.....	16	即时防区.....	53
MAINS.....	14	延时 1 防区.....	53
MAINS 指示灯.....	15	延时 2 防区.....	53
OFF 指示灯.....	16	门铃防区.....	54
ON 指示灯.....	16	防区选项 1	
STAY.....	14	传感器监视.....	55
STAY 指示灯.....	15	锁定警号/拨号器.....	55
系统撤防.....	15	防区选项 2	
防区指示灯.....	15	允许防区隔离.....	56
防区隔离模式.....	15	在居家模式 1 下隔离.....	56
键盘救护.....	71	防区复位报告.....	57
		隔离防区.....	20

博世安保有限公司  
130 Perinton Parkway  
Fairport, NY 14450-9199 USA  
[www.boschsecurity.com](http://www.boschsecurity.com)

© 2009 博世安保有限公司  
F01U089336-02



**BOSCH**